

DE	Dachklimaanlage Bedienungsanleitung	12
EN	Air conditioning roof unit Operating manual	42
FR	Climatiseur de toit Notice d'utilisation	70
ES	Aire acondicionado de techo Instrucciones de uso	100
IT	Climatizzatore a tetto Istruzioni per l'uso	131
NL	Airconditioning voor dakinbouw Gebruiksaanwijzing	161
DA	Klima­anl­æg til tagmontering Betjeningsvejledning	190
SV	Takmonterad klimatanl­agning Bruks ­ anvisning	218
NO	Takmontert klima­anlegg Bruks ­ anvisning	247
FI	Kattooil­masto­int­il­aitteisto K ­ ytt ­ o ­ ohje	275
PT	Ar condicionado para te­jadilho Manual de instru ­ ções	304
RU	Накры­шный кондиционер Ин ­ струкция по экс ­ плу ­ атации	336

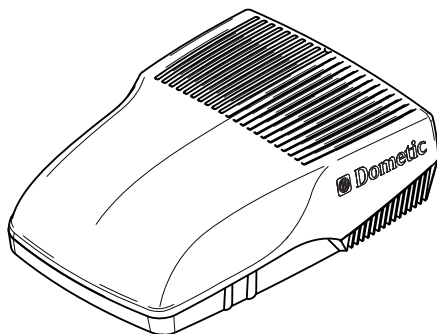

Dometic FreshJet

PL	Klimatyzator dachowy Instrukcja obsługi	369
CS	Střešní klimatizace Návod k obsluze	398
SK	Strešné klimatizačné zariadenie Návod na obsluhu	427
HU	Tető­k­líma­berendezés Használati utasítás	457

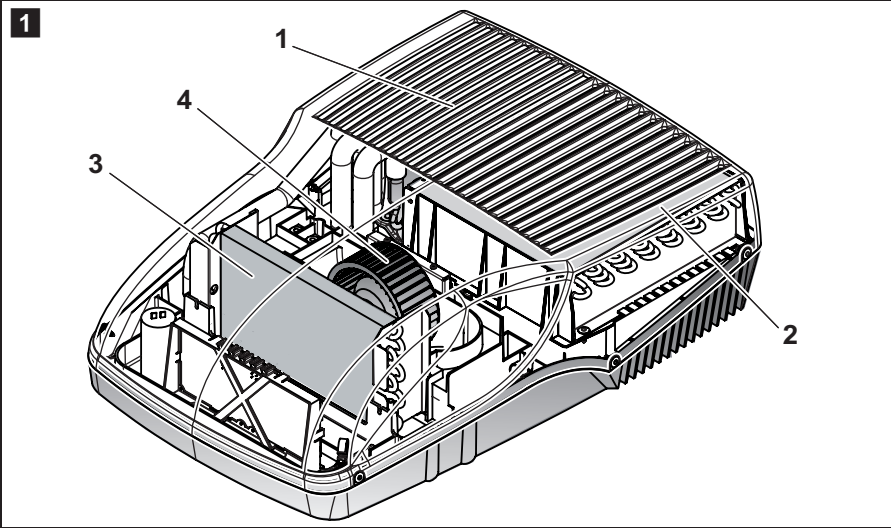

2

Chillout ADB

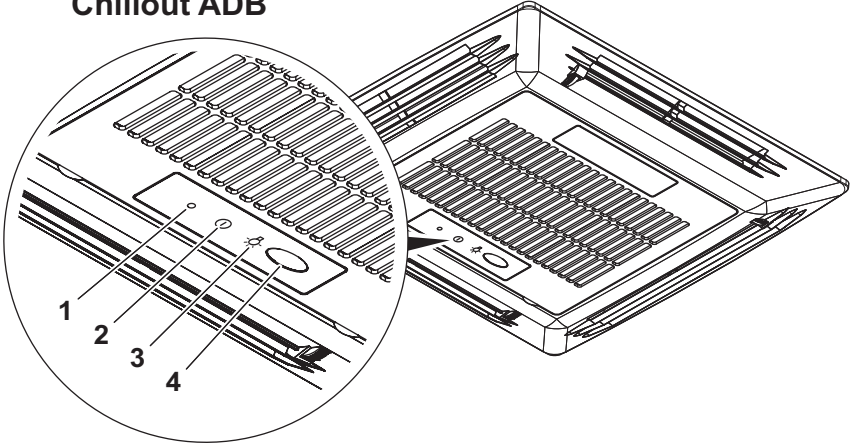

Design ADB

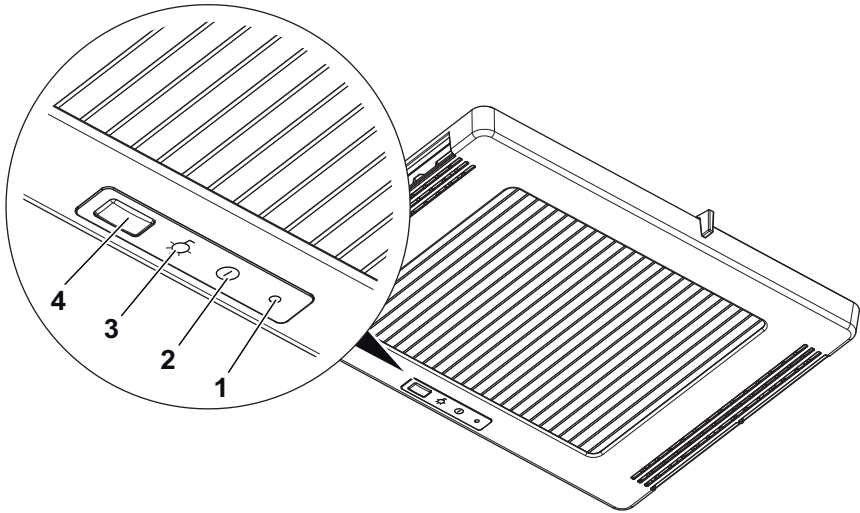

3

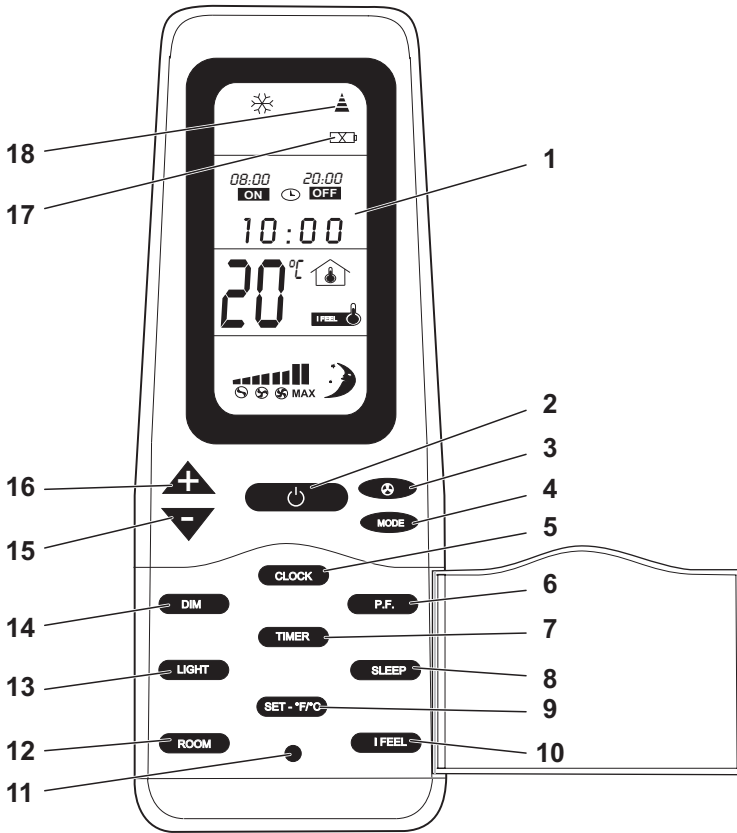

4

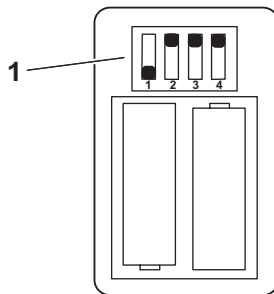

5

Chillout ADB

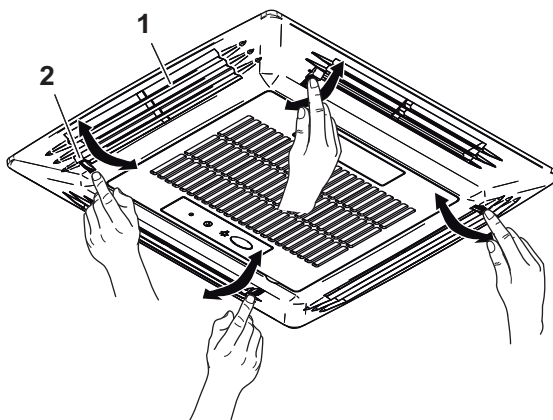

Design ADB

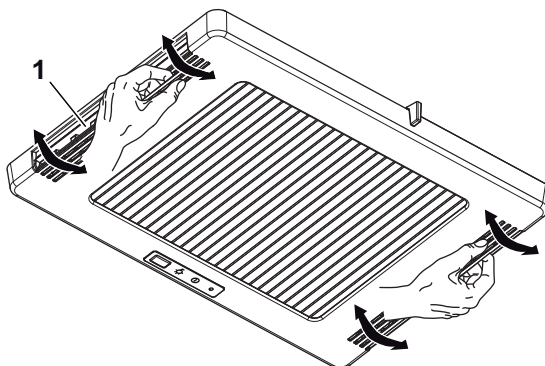

6

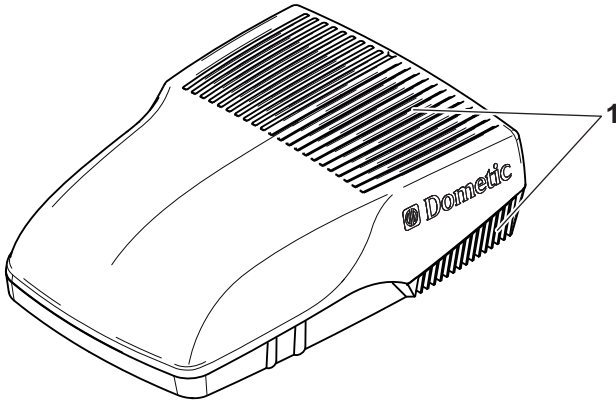

7

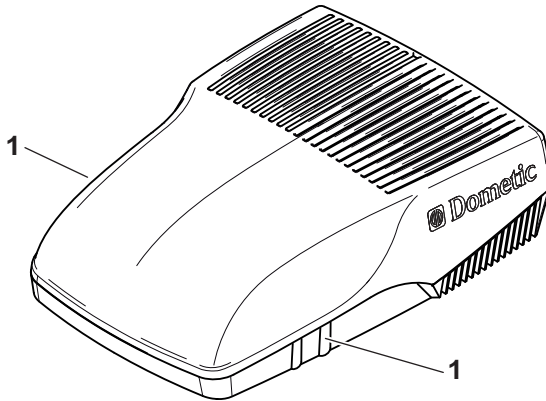

8

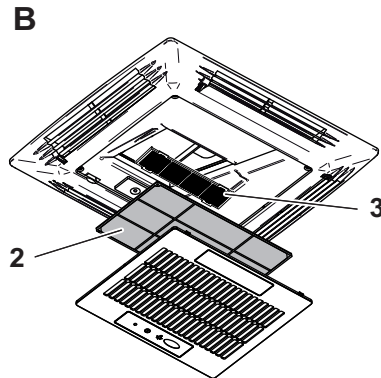
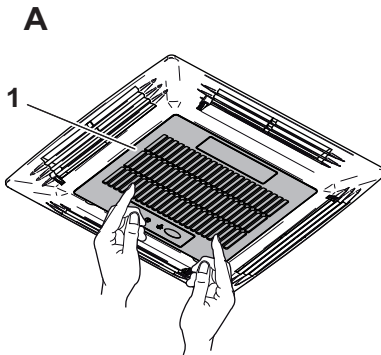

9

Chillout ADB (9102900232, 9102900233)

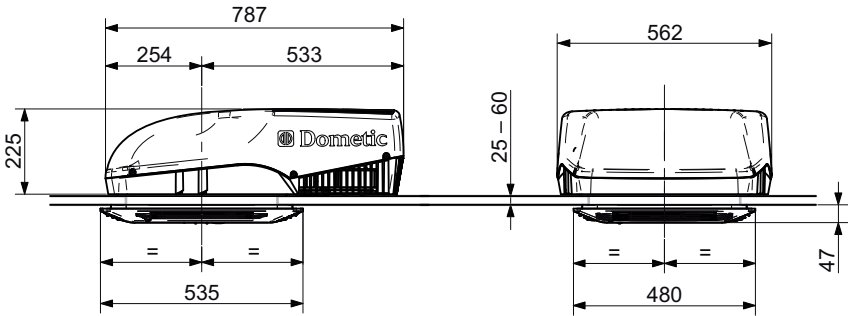

Design ADB (9102900234, 9102900235)

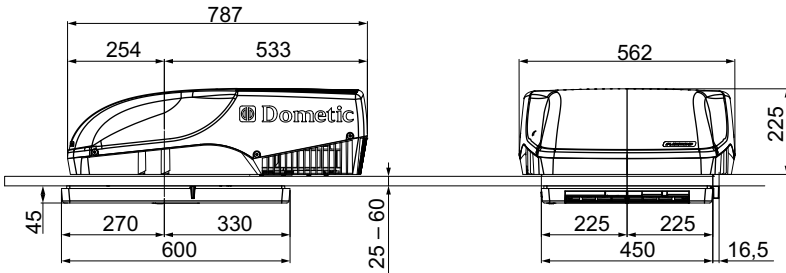

10

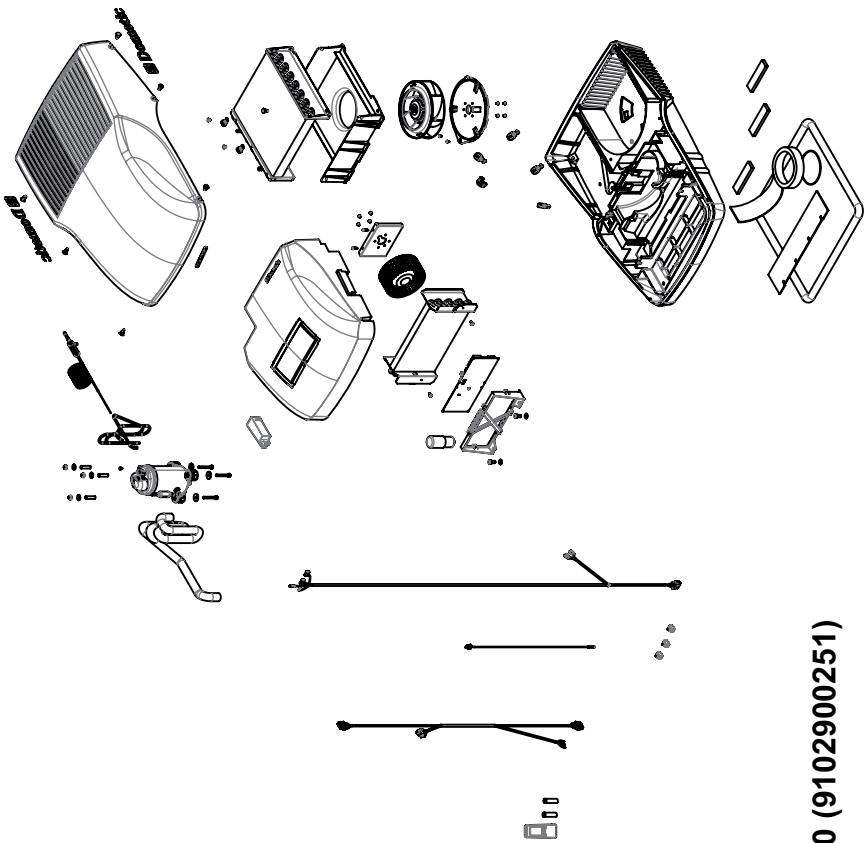

FreshJet 1100 (9102900251)

11

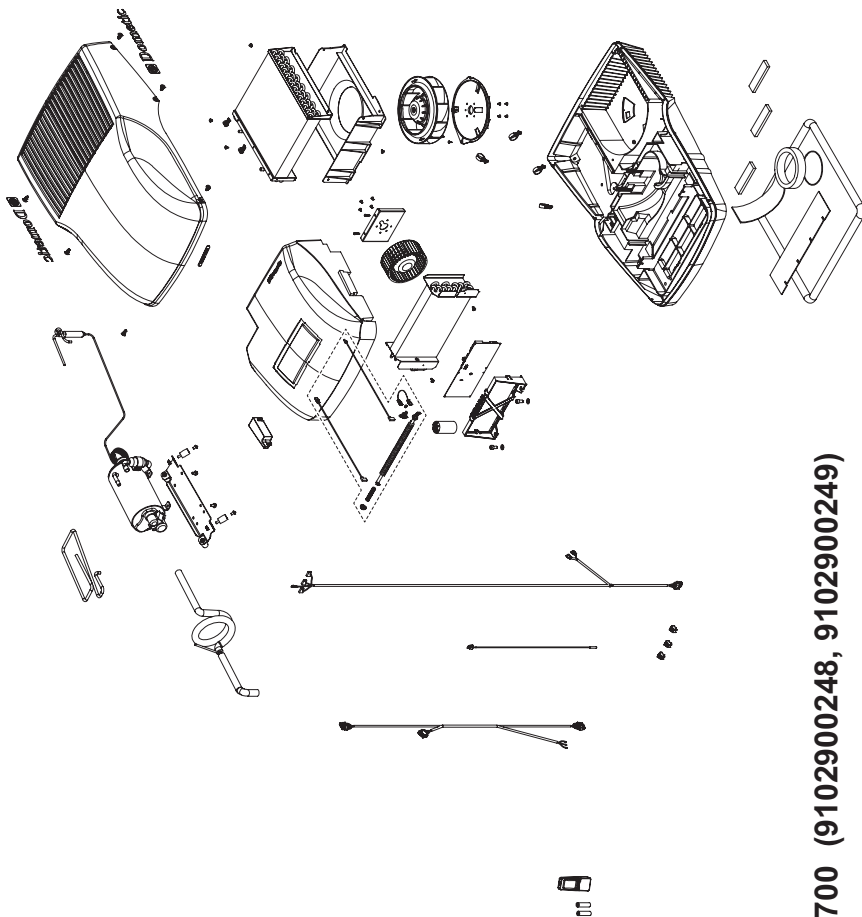

FreshJet 1700 (9102900248, 9102900249)

12

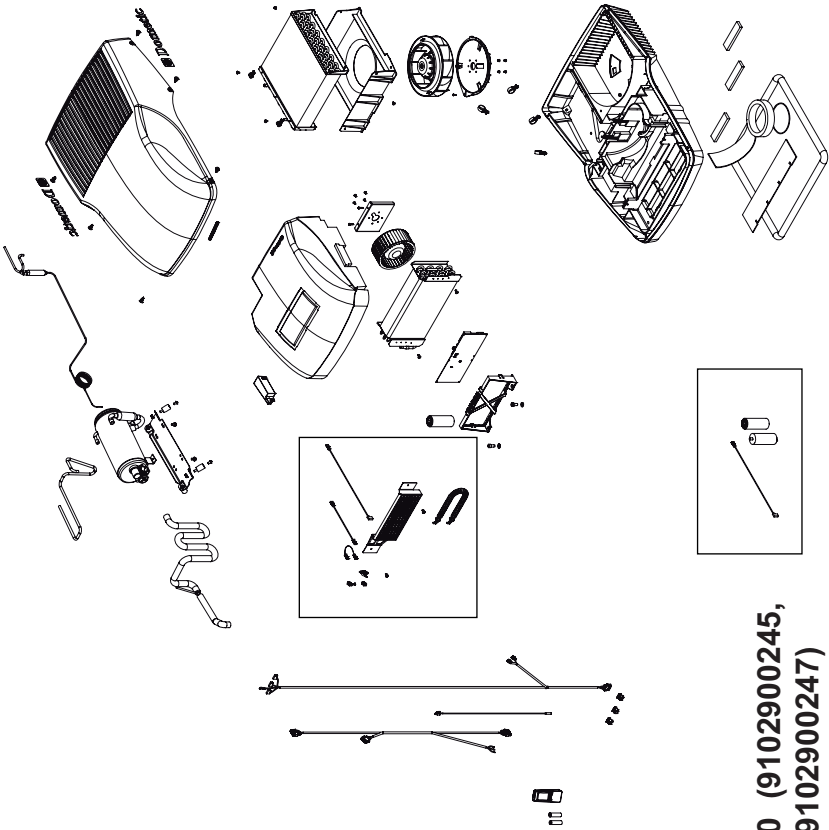

**FreshJet 2200 (9102900245,
9102900246, 9102900247)**

13 **Chillout ADB**
(9102900232, 9102900233)

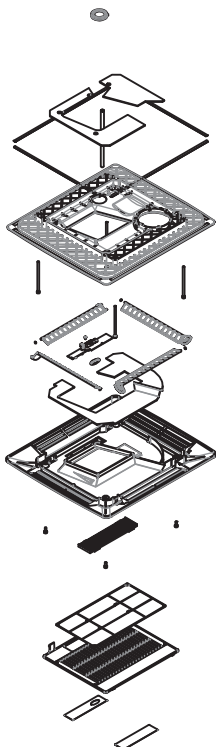

14 **Design ADB**
(9102900234, 9102900235)

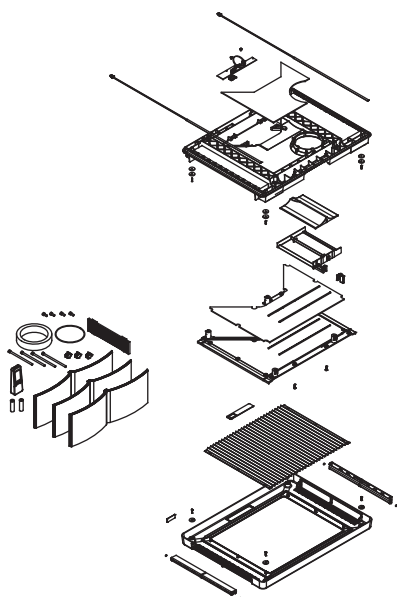

Bitte lesen Sie diese Anleitung vor Einbau und Inbetriebnahme sorgfältig und bewahren Sie sie auf. Geben Sie sie im Falle einer Weiterveräußerung des Geräts an den Käufer weiter.

Inhaltsverzeichnis

1	Erklärung der Symbole	13
2	Sicherheitshinweise	14
2.1	Grundlegende Sicherheit	14
2.2	Sicherheit beim Betrieb des Gerätes	15
3	Zielgruppe dieser Anleitung	15
4	Lieferumfang	16
5	Zubehör	17
6	Bestimmungsgemäßer Gebrauch	17
7	Technische Beschreibung	17
7.1	Komponenten	18
7.2	Bedienpanel	19
7.3	Fernbedienung	20
7.4	Klimamodi	22
7.5	Zusatzfunktionen	23
8	Vor dem ersten Gebrauch	24
9	Dachklimaanlage bedienen	25
9.1	Grundsätzliche Hinweise zur Bedienung	25
9.2	Fernbedienung verwenden	25
9.3	Hinweis zur besseren Nutzung	26
9.4	Dachklimaanlage ein- und ausschalten	27
9.5	Klimamodus wählen	28
9.6	Gebälsestufe manuell wählen	29
9.7	Temperatur einstellen	30
9.8	Luftdüsen einstellen	30
9.9	Timer programmieren	31
9.10	Sleep-Funktion aktivieren	32
9.11	Zusatzfunktion „I feel“ einstellen	33
9.12	Leuchten bedienen	33
9.13	Batterien der Fernbedienung austauschen	34
9.14	Uhrzeit einstellen	34
10	Dachklimaanlage reinigen	35
11	Dachklimaanlage warten	36

12	Störungen beseitigen	37
13	Gewährleistung	38
14	Entsorgung	38
15	Technische Daten	40

1 Erklärung der Symbole



WARNUNG!

Sicherheitshinweis: Nichtbeachtung kann zu Tod oder schwerer Verletzung führen.



VORSICHT!

Sicherheitshinweis: Nichtbeachtung kann zu Verletzungen führen.



ACHTUNG!

Nichtbeachtung kann zu Materialschäden führen und die Funktion des Produktes beeinträchtigen.



HINWEIS

Ergänzende Informationen zur Bedienung des Produktes.

- **Handlung:** Dieses Symbol zeigt Ihnen, dass Sie etwas tun müssen. Die erforderlichen Handlungen werden Schritt für Schritt beschrieben.
- ✓ Dieses Symbol beschreibt das Ergebnis einer Handlung.

Abb. 1 5, Seite 3: Diese Angabe weist Sie auf ein Element in einer Abbildung hin, in diesem Beispiel auf „Position 5 in Abbildung 1 auf Seite 3“.

2 Sicherheitshinweise

Der Hersteller übernimmt in folgenden Fällen keine Haftung für Schäden:

- Beschädigungen am Produkt durch mechanische Einflüsse und Überspannungen
- Veränderungen am Produkt ohne ausdrückliche Genehmigung vom Hersteller
- Verwendung für andere als die in der Anleitung beschriebenen Zwecke

Er haftet insbesondere nicht für jegliche Folgeschäden, insbesondere auch nicht für Folgeschäden, die durch den Ausfall der Dachklimaanlage entstehen können.

Beachten Sie folgende grundsätzliche Sicherheitsmaßnahmen beim Gebrauch von elektrischen Geräten zum Schutz vor:

- elektrischem Schlag
- Brandgefahr
- Verletzungen

2.1 Grundlegende Sicherheit



WARNUNG!

- **Elektrogeräte sind kein Kinderspielzeug!**
Kinder können Gefahren, die von elektrischen Geräten ausgehen, nicht richtig einschätzen. Lassen Sie Kinder nicht ohne Aufsicht elektrische Geräte benutzen.
- Personen, die aufgrund ihrer physischen, sensorischen oder geistigen Fähigkeiten oder ihrer Unerfahrenheit oder Unkenntnis nicht in der Lage sind, das Gerät sicher zu benutzen, sollten dieses Gerät nicht ohne Aufsicht oder Anweisung durch eine verantwortliche Person nutzen.
- Benutzen Sie das Gerät nur zu seinem bestimmungsgemäßen Gebrauch.
- Führen Sie keine Änderungen oder Umbauten am Gerät durch!
- Die Installation, Wartung und Reparaturen der Dachklimaanlage dürfen nur von Fachkräften durchgeführt werden, die mit den Gefahren beim Umgang mit Kältemittel und Klimaanlagen sowie den einschlägigen Vorschriften vertraut sind. Durch unsachgemäße Reparaturen können erhebliche Gefahren entstehen. Wenden Sie sich im Reparaturfall an den Service-Stützpunkt in Ihrem Land (Adressen auf der Rückseite).

- Setzen Sie die Dachklimaanlage nicht in der Nähe von entflammaren Flüssigkeiten oder in geschlossenen Räumen ein.
- Achten Sie darauf, dass brennbare Gegenstände nicht im Bereich des Luftaustritts gelagert oder montiert sind. Der Abstand muss mindestens 50 cm betragen.
- Greifen Sie nicht in Lüftungsauslässe, und führen Sie keine Fremdgegenstände in die Dachklimaanlage ein.
- Im Falle von Feuer lösen Sie **nicht** den oberen Deckel der Dachklimaanlage, sondern verwenden Sie zugelassene Löschmittel. Verwenden Sie kein Wasser zum Löschen.

**ACHTUNG!**

- Bei angebauter Dachklimaanlage dürfen Sie auf keinen Fall mit Ihrem Wohnmobil in die Waschanlage fahren.
- Bitte informieren Sie sich bei Ihrem Fahrzeughersteller, ob aufgrund des Aufbaus der Dachklimaanlage (Aufbauhöhe 225 mm) eine Abnahme (nach § 19 StVZO) und eine Änderung des Eintrags der Fahrzeughöhe in Ihren Fahrzeugpapieren notwendig sind.
- Treten Fehler im Kältemittelkreislauf der Dachklimaanlage auf, so muss die Dachklimaanlage von einem Fachbetrieb geprüft und ordnungsgemäß instand gesetzt werden. Auf keinen Fall darf das Kältemittel in die freie Atmosphäre abgelassen werden.

2.2 Sicherheit beim Betrieb des Gerätes

**WARNUNG!**

- Unterbrechen Sie bei Arbeiten am Gerät immer die Stromversorgung.

**ACHTUNG!**

- Die Dachklimaanlage ist nicht für den Betrieb in Land- und Baumaschinen geeignet.
- Betreiben Sie das Gerät nur, wenn das Gehäuse und die Leitungen unbeschädigt sind.

3 Zielgruppe dieser Anleitung

Diese Bedienungsanleitung wendet sich an den Anwender der Dachklimaanlage.

4 Lieferumfang

FreshJet 1100

Bezeichnung	Artikelnummer
Dachklimaanlage Dometic FreshJet 1100	9102900251
Einbauanleitung	
Bedienungsanleitung	

FreshJet 1700

Bezeichnung	Artikelnummer
Dachklimaanlage Dometic FreshJet 1700	
mit Heizung	9102900249
ohne Heizung	9102900248
Einbauanleitung	
Bedienungsanleitung	

FreshJet 2200

Bezeichnung	Artikelnummer
Dachklimaanlage Dometic FreshJet 2200	
mit Heizung	9102900245
mit Heizung und Soft Start	9102900247
ohne Heizung	9102900246
Einbauanleitung	
Bedienungsanleitung	

Luftauslasseinheit

Bezeichnung	Artikelnummer
Chillout ADB	9102900232
	9102900233
Design ADB	9102900234
	9102900235

5 Zubehör

Als Zubehör erhältlich (nicht im Lieferumfang enthalten):

Bezeichnung	Artikelnummer
WAECO DC-Erweiterungskit DC-Kit-1 (nur FJ1100)	9100300003
WAECO DC-Erweiterungskit DC-Kit-2	9100300001
WAECO DC-Erweiterungskit DC-Kit-3	9100300002



HINWEIS

Mit einem WAECO DC-Erweiterungskit (Zubehör) kann die Dachklimaanlage Dometic FreshJet auch während der Fahrt betrieben werden.

6 Bestimmungsgemäßer Gebrauch

Die Dachklimaanlage Dometic FreshJet ist in der Lage, die Innenräume von Wohnmobilen und Caravans mit kühler Luft zu klimatisieren.

Die Dachklimaanlage ist **nicht** für die Installation in Baumaschinen, Landmaschinen oder ähnlichen Arbeitsgeräten geeignet. Bei zu starker Vibrationswirkung ist eine ordnungsgemäße Funktion nicht gewährleistet.

Die Funktion des FreshJet ist garantiert für Temperaturen bis zu 52 °C.

7 Technische Beschreibung

Die Dachklimaanlage versorgt den Innenraum mit kühler entfeuchteter Luft ohne Staub und Schmutz.

Vier in die Luftauslasseneinheit integrierte, dimmbare LED-Leuchten sorgen für angenehmes Licht.

Die Dachklimaanlage wird mit der Fernbedienung gesteuert.



HINWEIS

Die Dachklimaanlage ist in der Lage, die Temperatur im Innenraum des Fahrzeugs bis auf einen bestimmten Wert abzusenken. Die zu erreichende Temperatur beim Kühlen hängt von dem Fahrzeugtyp, der Umgebungstemperatur und der Kälteleistung Ihrer Dachklimaanlage ab.

Unter einer Außentemperatur von 16 °C kühlt die Dachklimaanlage nicht mehr. Benutzen Sie in diesem Fall nur noch den Klimamodus „Umluft“ (🌀).

7.1 Komponenten

Der Kältekreislauf der Dachklimaanlage besteht aus diesen Hauptkomponenten (Abb. **1**, Seite 2):

- **Kompressor (1)**
Der Kompressor saugt das eingesetzte Kältemittel an und verdichtet es. Somit werden Druck und dadurch auch die Temperatur des Kältemittels erhöht.
- **Kondensator (2)**
Der eingebaute Verflüssiger funktioniert wie ein Kühler oder ein Wärmetauscher. Die vorbeiströmende Luft nimmt Wärme auf, das heiße Kältemittelgas kühlt ab und wird flüssig.
- **Verdampfer (3)**
Die Verdampfer kühlen die vorbeiströmende Luft ab und entfeuchten sie. Das Kältemittel nimmt Wärme auf und verdampft.
- **Gebläse (4)**
Die abgekühlte Luft wird im Fahrzeuginneren durch das Gebläse über eine Luftauslasseinheit verteilt.



Übersicht aller Bauteile:

- FreshJet 1100: Abb. **10**, Seite 8
- FreshJet 1700 (nur für Modelle mit Heizung): Abb. **11**, Seite 9
- FreshJet 2200 (auch für Modelle mit Heizung und Soft Start): Abb. **12**, Seite 10
- Luftauslasseinheit Chillout ADB: Abb. **13**, Seite 11
- Luftauslasseinheit Design ADB: Abb. **14**, Seite 11

7.2 Bedienpanel

An der Luftauslasseinheit der Dachklimaanlage befindet sich das Bedienpanel (Abb. **2**, Seite 3).



Es enthält folgende Bedien- und Anzeigeelemente:



Nr.	Erklärung	
1	Status-LED	leuchtet nicht: Dachklimaanlage ist ausgeschaltet.
		leuchtet orange: Dachklimaanlage ist im Stand-By-Modus
		leuchtet grün: Dachklimaanlage ist eingeschaltet
		leuchtet rot: Nur wenn die Anlage auch an 12 V== angeschlossen ist: Die Versorgungsspannung von 230 V~ steht nicht zur Verfügung.
		blinkt langsam rot: Funktionsstörung des inneren Temperatursensors E1
		blinkt schnell rot: Funktionsstörung des äußeren Temperatursensors E2
2	Taste 	Schaltet die Dachklimaanlage ein, aus oder in den Stand-By-Modus
		Langes Drücken der Taste schaltet den Automatik-Modus ein.
3	Taste 	Schaltet das Licht ein oder aus oder dimmt das Licht. Ist nur dann aktiv, wenn die Dachklimaanlage eingeschaltet oder im Stand-by-Modus ist.
4	IR-Empfänger für die Fernbedienung	

7.3 Fernbedienung

Alle Einstellungen am Gerät (z. B. Temperatureinstellung, Timerprogrammierung) werden per Fernbedienung zur Dachklimaanlage übertragen.







Folgende Bedien- und Anzeigeelemente stehen auf der Fernbedienung zur Verfügung (Abb. **3**, Seite 4):

Nr.	Erklärung
1	<p>Digitaldisplay: zeigt folgendes an:</p> <ul style="list-style-type: none"> – Uhrzeit – gewünschte Raumtemperatur (Sollwert) in °C oder °F – tatsächliche Raumtemperatur – Klimamodus – Gebläsestufe – Symbole für aktive Zusatzfunktionen – Batteriestatus
2	<p>Taste : Dachklimaanlage und Fernbedienung einschalten oder in den Stand-By-Modus schalten</p>
3	<p>Taste : Gebläsestufe wählen</p>
4	<p>Taste MODE: Klimamodus wählen</p>
5	<p>Taste CLOCK: Uhrzeit einstellen</p>
6	<p>Taste P.F.: Ohne Funktion</p>
7	<p>Taste TIMER: Timer programmieren</p>
8	<p>Taste SLEEP: Sleep-Funktion aktivieren. Mit der Sleep-Funktion wird der Sollwert automatisch nach unten geregelt, um eine angenehme Schlaftemperatur zu gewährleisten.</p>
9	<p>Taste SET - °F/°C: Aktuelle Daten an die Dachklimaanlage senden. Neu eingestellte Uhrzeit speichern. Wenn Temperatur angezeigt wird: Temperatur-Einheit zwischen Celsius (°C) und Fahrenheit (°F) umschalten</p>

Nr.	Erklärung
10	<p>Taste I FEEL:</p> <p>„I feel“-Funktion aktivieren. Mit der „I feel“-Funktion wird der Temperatursollwert alle 10 Minuten an die Temperatur angepasst, die die Fernbedienung misst.</p> <p>Die Fernbedienung muss dazu auf den IR-Empfänger (Abb. 2 4, Seite 3) am Bedienpanel zeigen.</p>
11	<p>Reset-Taste</p> <p>Alle Werte auf die Standardwerte zurückstellen</p>
12	<p>Taste ROOM:</p> <p>Einmal drücken: Zeigt die aktuelle Temperatur des Innenraums an (Symbol  wird angezeigt).</p> <p>Erneut drücken: Zeigt die eingestellte Temperatur an.</p>
13	<p>Taste LIGHT:</p> <p>Licht an der Dachklimaanlage ein- oder ausschalten.</p> <p>Die Taste LIGHT ist auch bei ausgeschalteter Fernbedienung funktionsfähig.</p>
14	<p>Taste DIM:</p> <p>Licht an der Dachklimaanlage dimmen (in Verbindung mit den Tasten – und +)</p>
15	<p>Taste –:</p> <p>Wert verringern</p>
16	<p>Taste +:</p> <p>Wert erhöhen</p>
17	<p>Symbol  (Batterien erschöpft)</p> <p>Wird angezeigt, wenn die Batterien der Fernbedienung erschöpft sind. Tauschen Sie in diesem Fall die Batterien aus, siehe Kapitel „Batterien der Fernbedienung austauschen“ auf Seite 34.</p>
18	<p>Symbol  (Werte senden)</p> <p>Wird kurz angezeigt, wenn die Fernbedienung Werte zur Dachklimaanlage sendet.</p>





7.4 Klimamodi

Die Dachklimaanlage verfügt über folgende Klimamodi:

Klimamodus	Display-meldung	Erklärung
Automatik		Sie legen die Temperatur fest, die Dachklimaanlage stellt durch Kühlen oder Heizen (nur für Modelle mit Heizung) diese Temperatur im Innenraum her und steuert die benötigte Gebläseleistung. In diesem Modus ist die Taste  deaktiviert.
Kühlen		Sie legen Temperatur und Gebläseleistung fest, die Dachklimaanlage kühlt den Innenraum auf diese Temperatur.
Heizen		Nur für Modelle mit Heizung Sie legen Temperatur und Gebläseleistung fest, die Dachklimaanlage heizt den Innenraum auf diese Temperatur.
Umluft		Sie legen die Lüfterstufe fest, die Dachklimaanlage bläst Luft in den Innenraum.
Luftentfeuchtung		Sie legen die Temperatur fest, die Dachklimaanlage kühlt den Innenraum auf diese Temperatur, steuert die benötigte Gebläseleistung und entfeuchtet den Innenraum (Umluftbetrieb). In diesem Modus ist die Taste  deaktiviert.

7.5 Zusatzfunktionen

Die Dachklimaanlage bietet folgende Zusatzfunktionen:

Zusatzfunktion	Display-meldung	Erklärung
Timer		Die Dachklimaanlage wird zum eingestellten Zeitpunkt eingeschaltet.
		Die Dachklimaanlage wird zum eingestellten Zeitpunkt ausgeschaltet.
		Die Dachklimaanlage wird zu den eingestellten Zeitpunkten ein- und wieder ausgeschaltet.
Sleep		Die eingestellte Temperatur wird nach einer Stunde um 1 °C und nach zwei Stunden um 2 °C abgesenkt, um eine angenehme Schlaftemperatur zu gewährleisten.
I feel		Die Fernbedienung misst die Raumtemperatur und überträgt den Messwert alle 10 Minuten an die Dachklimaanlage. Die Dachklimaanlage passt die Solltemperatur an diesen Messwert an. Die Fernbedienung muss dazu auf den IR-Empfänger (Abb. 2 4, Seite 3) am Bedienpanel zeigen.

8 Vor dem ersten Gebrauch

Kontrollen vor der Inbetriebnahme

Bevor Sie die Dachklimaanlage einschalten, beachten Sie bitte Folgendes:

- Kontrollieren Sie, ob Versorgungsspannung und -frequenz den Werten in den Technische Daten entsprechen, siehe Seite 40.
- Stellen Sie sicher, dass sowohl die Luftansaugöffnung als auch die Luftdüsen frei sind. Alle Lüftungsgitter müssen immer frei sein, um eine optimale Leistung der Dachklimaanlage zu gewährleisten.



VORSICHT! Verletzungsgefahr!

Stecken Sie keine Finger oder Gegenstände in die Luftdüsen oder das Ansauggitter.

Fernbedienung kontrollieren und Batterien einlegen

- Setzen Sie die mitgelieferten Batterien in das Batteriefach der Fernbedienung ein, siehe Kapitel „Batterien der Fernbedienung austauschen“ auf Seite 34.
- Prüfen Sie, ob die vier Dip-Schalter (Abb. **4** 1, Seite 4) in der richtigen Stellung stehen.
- Wenn Sie die Stellung der Dip-Schalter geändert haben: Bestätigen Sie die neue Einstellung mit der Reset-Taste (Abb. **3** 11, Seite 4).

Uhrzeit einstellen

- Stellen Sie die aktuelle Uhrzeit ein: siehe Kapitel „Uhrzeit einstellen“ auf Seite 34.

9 Dachklimaanlage bedienen

9.1 Grundsätzliche Hinweise zur Bedienung

Die Dachklimaanlage hat drei Betriebsmodi:

Betriebsmodus	Merkmale
Aus	Die Dachklimaanlage ist ausgeschaltet, die Fernbedienung ist inaktiv.
Stand-By	Die Dachklimaanlage ist betriebsbereit und kann mit der Fernbedienung eingeschaltet werden. Die Leuchten können benutzt werden.
Ein	Die Dachklimaanlage klimatisiert den Innenraum.

Am **Bedienpanel** können Sie

- die Dachklimaanlage ein- und ausschalten sowie in den Stand-By-Modus schalten
- das Licht ein- und ausschalten sowie dimmen

Mit der **Fernbedienung** können Sie

- die Dachklimaanlage aus dem Stand-By-Modus einschalten und wieder in den Stand-By-Modus schalten.
- das Licht ein- und ausschalten sowie dimmen
- Einstellungen vornehmen
- Zusatzfunktionen wählen

9.2 Fernbedienung verwenden

Sie haben zwei Möglichkeiten, die Dachklimaanlage mit der Fernbedienung zu steuern:

- Sie können die Werte direkt beim Einstellen zur Dachklimaanlage senden
- Sie können zunächst alle Werte auf der Fernbedienung festlegen und dann gesammelt zur Dachklimaanlage senden

Werte direkt beim Einstellen senden

Die Fernbedienung **muss** beim Bedienen auf den IR-Empfänger (Abb. **2** 4, Seite 3) am Bedienpanel ausgerichtet sein.

Nach dem Drücken einer Taste wird der Wert direkt zur Dachklimaanlage gesendet. Die Dachklimaanlage quittiert den Empfang der Daten mit einem hohen Ton.

Werte zunächst festlegen und gesammelt zur Dachklimaanlage senden

Die Fernbedienung **darf** beim Bedienen **nicht** auf den IR-Empfänger (Abb. **2** 4, Seite 3) am Bedienpanel ausgerichtet sein.

Legen Sie die gewünschten Werte auf der Fernbedienung fest. Wenn Sie alle Einstellungen vorgenommen haben, richten Sie die Fernbedienung auf den IR-Empfänger am Bedienpanel aus und drücken Sie die Taste **SET – °F/°C**. Dadurch werden die Daten erneut an die Dachklimaanlage gesendet. Die Dachklimaanlage quittiert den Empfang der Daten mit einem hohen Ton.



Nur Fernbedienung in Stand-By-Modus schalten oder einschalten

Im Stand-By zeigt das Display der Fernbedienung lediglich die Uhrzeit an. Wenn die Fernbedienung nicht auf den IR-Empfänger (Abb. **2** 4, Seite 3) am Bedienpanel ausgerichtet ist, können Sie die Fernbedienung getrennt von der Dachklimaanlage in den Stand-By-Modus schalten oder einschalten:

► Drücken Sie die Taste .

9.3 Hinweis zur besseren Nutzung

Wenn Sie die folgenden Hinweise beachten, optimieren Sie die Wirkungsweise Ihrer Dachklimaanlage:

- Verbessern Sie die Wärmeisolierung des Fahrzeugs, indem Sie Spalte abdichten und Fenster mit reflektierenden Rollos oder Vorhängen verhängen.
- Nachdem das Fahrzeug lange Zeit der Sonnenbestrahlung ausgesetzt war: Betreiben Sie die Dachklimaanlage erst bei geöffneten Fenstern eine Zeit lang im Klimamodus „Umluft“ () , bevor Sie den Klimamodus „Kühlen“ () eingeschaltet wird.
- Vermeiden Sie im Klimamodus „Kühlen“ () unnötiges Öffnen von Türen und Fenstern.
- Wählen Sie eine angemessene Temperatur und Gebläsestufe.
- Richten Sie die Luftdüsen sinnvoll aus.
- Achten Sie darauf, dass die Luftdüsen und Ansauggitter nicht durch Tücher, Papier oder andere Gegenstände abgedeckt sind.

9.4 Dachklimaanlage ein- und ausschalten



HINWEIS

Nach dem Einschalten wird die Klimatisierung mit den Werten gestartet, die zuletzt eingestellt waren.

Mit dem Bedienpanel

Die Abbildung zeigt, wie Sie die Dachklimaanlage mit dem Bedienpanel ein-, aus- oder in den Stand-By-Modus schalten können. Drücken Sie dazu die Taste , wie in der Abbildung angegeben:

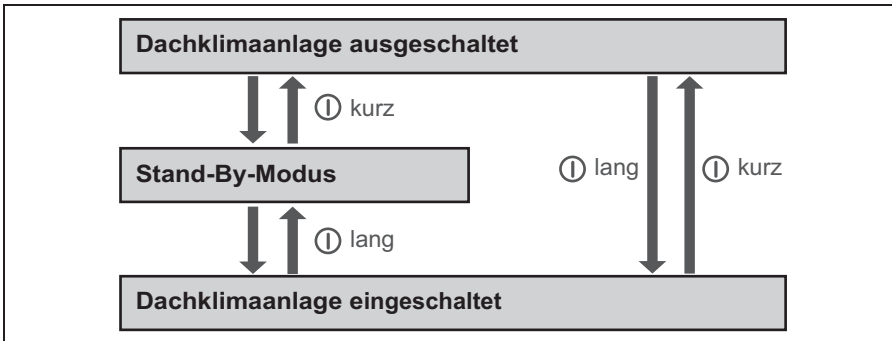



Beispiel: Die Dachklimaanlage ist im Stand-By-Modus. Sie soll ausgeschaltet werden.

- Drücken Sie die Taste  kurz.
- ✓ Die Dachklimaanlage ist ausgeschaltet.

Mit der Fernbedienung



HINWEIS

- Um die Dachklimaanlage mit der Fernbedienung bedienen zu können, muss die Dachklimaanlage im Stand-By-Modus oder eingeschaltet sein.
- Mit der Fernbedienung können Sie die Dachklimaanlage aus dem Stand-By-Modus einschalten und wieder in den Stand-By-Modus schalten. Drücken Sie dazu die Taste .
- Nur bei Modellen mit Heizung:
Wenn Sie die Dachklimaanlage aus dem Klimamodus „Heizen“ () mit der Fernbedienung ausschalten, arbeitet das Gebläse noch für ein paar Minuten weiter, um ein Aufheizen des Gerätes zu verhindern. Die LED blinkt orange. Über die Taste  am Bedienpanel können Sie die Dachklimaanlage ganz ausschalten.





9.5 Klimamodus wählen

- Wählen Sie mit der Taste **MODE** den gewünschten Klimamodus, siehe Kapitel „Klimamodi“ auf Seite 22.
- ✓ Die Dachklimaanlage quittiert den Empfang der Werte mit einem hohen Ton.
- ✓ Die Dachklimaanlage wird in den gewählten Klimamodus geschaltet.

9.6 Gebläsestufe manuell wählen

Das Gebläse regelt die Stärke der Luftzufuhr.



In den Klimamodi „Kühlen“ (❄️) und „Umluft“ (🌀) kann die Gebläsestufe manuell gewählt werden. In den übrigen Klimamodi steuert die Dachklimaanlage die Gebläsestufe automatisch.

Displaymeldung	Erklärung
	niedrige Gebläsestufe
	mittlere Gebläsestufe
	hohe Gebläsestufe
	höchste Gebläsestufe
	Automatikmodus, nur in den Klimamodi „Kühlen“ (❄️) und „Entfeuchten“ (💧) verfügbar.

- Wählen Sie mit der Taste (🌀) die gewünschte Gebläsestufe.
- ✓ Die Dachklimaanlage quittiert den Empfang der Werte mit einem hohen Ton.
- ✓ Die Gebläsestufe ist neu eingestellt.



9.7 Temperatur einstellen

Klimamodus „Kühlen“

In den Klimamodi „Automatik“ () , „Kühlen“ () und „Entfeuchten“ () können Sie über die Fernbedienung eine Temperatur zwischen 16 °C und 31 °C vorgeben.

- ▶ Wählen Sie mit der Taste + oder – die gewünschte Temperatur.
- ✓ Die Dachklimaanlage quittiert den Empfang der Werte mit einem hohen Ton.
- ✓ Die Temperatur ist in der Dachklimaanlage eingestellt.

Klimamodus „Heizen“ (nur für Modelle mit Heizung)

In den Klimamodi „Automatik“ () und „Heizen“ () können Sie über die Fernbedienung eine Temperatur zwischen 16 °C und 31 °C vorgeben.

- ▶ Wählen Sie mit der Taste + oder – die gewünschte Temperatur.
- ✓ Die Dachklimaanlage quittiert den Empfang der Werte mit einem hohen Ton.
- ✓ Die Temperatur ist in der Dachklimaanlage eingestellt.

9.8 Luftdüsen einstellen

Die Luftzufuhr in den Fahrzeug-Innenraum kann über die Stellung der Luftdüsen reguliert werden (Abb. **5**, Seite 5):

- ▶ **Chillout ADB:** Drehen Sie die Lamellen (**1**) der Luftdüsen über das Verstellrad (**2**) in die gewünschte Richtung.
- ▶ **Design ADB:** Drehen Sie die Lamellen (**1**) der Luftdüsen in die gewünschte Richtung.

9.9 Timer programmieren

Mit der Timerfunktion können Sie einen gewünschten Zeitraum zur Klimatisierung einstellen. Dabei können Sie entweder nur den Einschaltzeitpunkt oder nur den Ausschaltzeitpunkt oder beide Werte vorgeben. Die Uhrzeit kann in Schritten von 10 Minuten eingestellt werden.



HINWEIS

Wird bei der Timerprogrammierung für 15 Sekunden keine Taste auf der Fernbedienung gedrückt, so wechselt die Fernbedienung zurück zum Ausgangsmodus.

- Wählen Sie vor der Programmierung des Timers den Klimamodus und alle gewünschten Werte (z. B. Temperatur) aus.

Einschaltzeitpunkt einstellen

- Drücken Sie die Taste **TIMER** einmal.
- ✓ Das Symbol **ON** ($08:00$ **ON**) blinkt auf dem Display der Fernbedienung.
- Stellen Sie mit der Taste **+** oder **-** die Uhrzeit ein, zu der die Dachklimaanlage eingeschaltet werden soll.
- Drücken Sie die Taste **SET – °F/°C**, um den Wert zur Dachklimaanlage zu senden.
- ✓ Der Einschaltzeitpunkt ist in der Dachklimaanlage eingestellt.
Die Dachklimaanlage startet zum eingestellten Zeitpunkt mit dem gewählten Klimamodus.
- Schalten Sie die Dachklimaanlage in den Stand-By-Modus.

Ausschaltzeitpunkt einstellen

- Drücken Sie die Taste **TIMER** zweimal.
- ✓ Das Symbol **OFF** ($20:00$ **OFF**) blinkt auf dem Display der Fernbedienung.
- Stellen Sie mit der Taste **+** oder **-** die Uhrzeit ein, zu der die Dachklimaanlage ausgeschaltet werden soll.
- Drücken Sie die Taste **SET – °F/°C**, um den Wert zur Dachklimaanlage zu senden.
- ✓ Der Ausschaltzeitpunkt ist in der Dachklimaanlage eingestellt.
Die Dachklimaanlage läuft bis zum eingestellten Zeitpunkt mit dem gewählten Klimamodus.

Einschalt- und Ausschaltzeitpunkte einstellen

- Drücken Sie die Taste **TIMER** dreimal.
- ✓ Das Symbol **ON** () blinkt auf dem Display der Fernbedienung. Das Symbol **OFF** () ist sichtbar.
- Stellen Sie mit der Taste **+** oder **-** die Uhrzeit ein, zu der die Dachklimaanlage eingeschaltet werden soll.
- Drücken Sie die Taste **TIMER** erneut.
- ✓ Das Symbol **OFF** () blinkt auf dem Display der Fernbedienung.
- Stellen Sie mit der Taste **+** oder **-** die Uhrzeit ein, zu der die Dachklimaanlage ausgeschaltet werden soll.
- Drücken Sie die Taste **SET – °F/°C**, um den Wert zur Dachklimaanlage zu senden.
- ✓ Der Einschalt- und der Ausschaltzeitpunkt sind in der Dachklimaanlage eingestellt. Die Dachklimaanlage startet zum eingestellten Zeitpunkt mit dem gewählten Klimamodus und läuft bis zum zweiten eingestellten Zeitpunkt.
- Schalten Sie die Dachklimaanlage in den Stand-By-Modus.

Timerprogrammierung aufheben

Wenn Sie den Timer programmiert haben, können Sie das wie folgt aufheben:

- Drücken Sie die Taste **TIMER** fünfmal.
- ✓ Das Symbol für den Timer erlischt. Die Programmierung ist aufgehoben.

9.10 Sleep-Funktion aktivieren

Bei aktivierter Sleep-Funktion wird die eingestellte Temperatur nach einer Stunde um 1 °C und nach zwei Stunden um 2 °C abgesenkt, um eine angenehme Schlaftemperatur zu gewährleisten.

- Stellen Sie die gewünschte Temperatur ein (siehe Kapitel „Temperatur einstellen“ auf Seite 30).
- Drücken Sie die Taste **SLEEP**.
- ✓ Das Symbol  wird im Display angezeigt. Die Sleep-Funktion ist aktiviert.

9.11 Zusatzfunktion „I feel“ einstellen

Bei dieser Funktion misst die Fernbedienung die Raumtemperatur und überträgt den Messwert alle 10 Minuten an die Dachklimaanlage. Die Dachklimaanlage passt die Solltemperatur an diesen Messwert an.

- Drücken Sie die Taste **I FEEL**.
- Legen Sie die Fernbedienung so ab, dass sie auf den IR-Empfänger (Abb. **2** 4, Seite 3) am Bedienpanel zeigt. Sonst können die Werte nicht an die Dachklimaanlage gesendet werden.



HINWEIS

Die Fernbedienung sollte sich nicht in einem Bereich des Raums befinden, der wesentlich wärmer oder kälter als die durchschnittliche Raumtemperatur ist. Sie darf z. B. nicht in der Sonne oder vor der Dachklimaanlage liegen.

9.12 Leuchten bedienen

Die Leuchten an der Dachklimaanlage sind dimmbar. Sie werden mit dem zuletzt eingestellten Helligkeitswert eingeschaltet.

Licht am Bedienpanel ein-/ausschalten

- Drücken Sie die Taste  kurz, um die Leuchten ein- oder auszuschalten.

Licht am Bedienpanel dimmen

- Drücken Sie die Taste  so lange, bis die Leuchten auf die gewünschte Helligkeit gedimmt sind.

Licht mit Fernbedienung ein-/ausschalten

- Drücken Sie die Taste **LIGHT**, um die Leuchten ein- oder auszuschalten.

Licht mit Fernbedienung dimmen

- Drücken Sie die Taste **DIM**.
- Drücken Sie die Taste **-** oder **+** so lange, bis die Leuchten auf die gewünschte Helligkeit gedimmt sind.
- Drücken Sie die Taste **SET**, um die Einstellung zu speichern.

9.13 Batterien der Fernbedienung austauschen

Tauschen Sie die Batterien aus, wenn auf dem Display das Symbol  angezeigt wird.

Das Batteriefach befindet sich an der Rückseite der Fernbedienung.

- Drücken Sie den Deckel des Batteriefachs leicht ein und schieben Sie ihn in Pfeilrichtung auf.
- Setzen Sie die neuen Batterien (2 x Typ AAA) wie im Batteriefach abgebildet in die Fernbedienung ein.
- Schließen sie den Deckel des Batteriefachs.



Schützen Sie Ihre Umwelt!

Batterien gehören nicht in den Hausmüll.

Geben Sie bitte Ihre verbrauchten Batterien beim Händler oder bei einer Sammelstelle ab.

9.14 Uhrzeit einstellen

Die Fernbedienung benötigt zur Timerprogrammierung die aktuelle Uhrzeit. Die Uhrzeit wird auf dem Display der Fernbedienung angezeigt. Zum Einstellen der Uhrzeit führen Sie folgende Schritte aus:



HINWEIS

Wenn beim Einstellen der Uhrzeit für ca. 10 Sekunden keine Taste auf der Fernbedienung gedrückt wird, so wechselt die Fernbedienung zurück zum Ausgangsmodus.

- Drücken Sie die Taste **CLOCK** lange, um in den Modus zum Einstellen der Uhrzeit zu gelangen.
- ✓ Die Uhrzeit blinkt auf dem Display der Fernbedienung.
- Stellen Sie mit der Taste **+** oder **-** die aktuelle Uhrzeit ein.
- Drücken Sie die Taste **SET – °F/°C**, um die Uhrzeit zu bestätigen.

10 Dachklimaanlage reinigen



ACHTUNG! Beschädigungsgefahr!

- Reinigen Sie die Dachklimaanlage nicht mit einem Hochdruckreiniger. Eindringendes Wasser kann die Dachklimaanlage beschädigen.
 - Verwenden Sie keine scharfen oder harten Gegenstände oder Reinigungsmittel zur Reinigung, da dies zu einer Beschädigung der Dachklimaanlage führen kann.
 - Verwenden Sie zur Reinigung der Dachklimaanlage lediglich Wasser mit einem schonenden Reinigungsmittel. Verwenden Sie auf keinen Fall Benzin, Diesel oder Lösungsmittel.
- Reinigen Sie das Gehäuse der Dachklimaanlage und die Luftauslass-einheit gelegentlich mit einem feuchten Tuch.
- Entfernen Sie regelmäßig Laub und anderen Schmutz von den Belüftungsöffnungen (Abb. **6** 1, Seite 6) auf der Dachklimaanlage. Achten Sie darauf, dass Sie dabei nicht die Lamellen in der Dachklimaanlage beschädigen.
- Reinigen Sie die Fernbedienung gelegentlich mit einem leicht feuchten Tuch. Zur Reinigung des Displays empfiehlt sich ein Brillenputztuch.

11 Dachklimaanlage warten



WARNUNG!

Andere Wartungsarbeiten als die hier beschriebenen dürfen nur von Fachkräften durchgeführt werden, die mit den Gefahren beim Umgang mit Kältemittel und Klimaanlagen sowie den einschlägigen Vorschriften vertraut sind. Durch unsachgemäße Wartungsarbeiten können erhebliche Gefahren entstehen.

Intervall	Prüfung/Wartung
Regelmäßig	<p>Kondenswasserabläufe prüfen:</p> <ul style="list-style-type: none"> ➤ Prüfen Sie, ob die Kondenswasserabläufe (Abb. 7 1, Seite 6) an den Seiten der Dachklimaanlage frei sind und das entstehende Kondenswasser ablaufen kann.
Regelmäßig	<p>Filter der Luftausströmeinheit reinigen (Abb. 8, Seite 6):</p> <ul style="list-style-type: none"> ➤ Entfernen Sie von Hand die Abdeckung (1) des Filters. ➤ Entnehmen Sie den Filter (2). ➤ Reinigen Sie die Filter (2) mit einer Waschmittellösung und lassen Sie ihn trocknen. ➤ Setzen Sie den trockenen Filter (2) wieder ein. ➤ Setzen Sie die Abdeckung (1) wieder ein.
Einmal pro Jahr	<p>Profildichtungen prüfen:</p> <ul style="list-style-type: none"> ➤ Prüfen Sie die Profildichtung der Dachklimaanlage zum Fahrzeugdach auf Risse und andere Beschädigungen.
Einmal pro Jahr	<p>Wärmetauscher warten lassen:</p> <ul style="list-style-type: none"> ➤ Lassen Sie die Wärmetauscher der Dachklimaanlage von einer Fachwerkstatt warten.
Einmal pro Jahr	<p>Aktivekohle-Filter ersetzen (Abb. 8, Seite 6):</p> <ul style="list-style-type: none"> ➤ Entfernen Sie von Hand die Abdeckung (1) des Filters. ➤ Entnehmen Sie den Filter (2). ➤ Entfernen Sie den Aktivkohle-Filter (3). ➤ Reinigen Sie die Filter (2) mit einer Waschmittellösung und lassen Sie ihn trocknen. ➤ Setzen Sie einen neuen Aktivkohle-Filter ein. ➤ Setzen Sie den trockenen Filter (2) wieder ein. ➤ Setzen Sie die Abdeckung (1) wieder ein.

12 Störungen beseitigen

Störung	Ursache	Behebung
Dachklima-anlage schaltet ständig ab	Vereisungsfühler hat geschaltet.	Außentemperatur ist zu niedrig oder alle Luftdüsen sind verschlossen.
Keine Kühlleistung	Die Dachklimaanlage ist nicht auf Kühlen eingestellt.	➤ Stellen Sie die Dachklimaanlage auf Kühlen.
	Die Umgebungstemperatur ist höher als 52 °C.	Die Dachklimaanlage ist nur für eine Umgebungstemperatur bis 52 °C ausgelegt.
	Die eingestellte Temperatur ist höher als die Raumtemperatur.	➤ Wählen Sie eine niedrigere Temperatur.
	Die Umgebungstemperatur ist niedriger als 16 °C.	Die Dachklimaanlage ist nur für eine Umgebungstemperatur ab 16 °C ausgelegt.
	Einer der Temperaturfühler ist defekt.	➤ Wenden Sie sich an eine autorisierte Fachwerkstatt.
Das Verdampfergebläse ist schadhaft.		
	Das Kondensatorgebläse ist schadhaft.	
Schlechte Luftleistung	Die Luftansaugung ist verstopft.	➤ Entfernen Sie Laub und anderen Schmutz von den Belüftungslamellen auf der Dachklimaanlage.
	Das Gebläse ist defekt.	➤ Wenden Sie sich an eine autorisierte Fachwerkstatt.
Wassereintritt im Fahrzeug	Die Ablauföffnungen für Kondenswasser sind verstopft.	➤ Reinigen Sie die Ablauföffnungen für Kondenswasser.
	Die Dichtungen sind schadhaft.	➤ Wenden Sie sich an eine autorisierte Fachwerkstatt.

Störung	Ursache	Behebung
Dachklima-anlage schaltet nicht ein	Es liegt keine Versorgungsspannung (230 V~) an.	➤ Kontrollieren Sie die Spannungsversorgung.
	Die Spannung ist zu niedrig (unter 200 V~). Der Spannungswandler ist defekt.	➤ Wenden Sie sich an eine autorisierte Fachwerkstatt.
	Einer der Temperaturfühler ist defekt.	
	Die elektrische Absicherung der Spannungsversorgung ist zu gering.	➤ Prüfen Sie die elektrische Absicherung der Spannungsversorgung.
Dachklima-anlage schaltet nicht ab	Einer der Temperaturfühler ist defekt.	➤ Wenden Sie sich an eine autorisierte Fachwerkstatt.
	Die elektrische Absicherung der Spannungsversorgung ist zu gering.	➤ Prüfen Sie die elektrische Absicherung der Spannungsversorgung.

13 Gewährleistung

Es gilt die gesetzliche Gewährleistungsfrist. Sollte das Produkt defekt sein, wenden Sie sich bitte an einen Service-Partner in Ihrem Land (Adressen siehe Rückseite der Anleitung).

Unsere Spezialisten helfen Ihnen gerne weiter und besprechen mit Ihnen den weiteren Verlauf der Gewährleistung.

14 Entsorgung

Vorschriften für Umweltschutz und fachgerechte Entsorgung

Alle Organisationen müssen eine Reihe von Maßnahmen anwenden, um den Einfluss, den ihre Aktivitäten (Herstellung, Produkte, Service usw.) auf die Umwelt haben, zu erkennen, zu bewerten und zu kontrollieren.

Die zu befolgenden Maßnahmen zur Erkennung von erheblichen Auswirkungen auf die Umwelt müssen folgende Faktoren zu berücksichtigen:

- Verwendung von Rohstoffen und natürlichen Ressourcen
- atmosphärische Emissionen
- Austritt von Flüssigkeiten
- Entsorgung und Recycling
- Bodenkontamination

Um die Auswirkungen auf die Umwelt zu minimieren, stellt der Hersteller im Folgenden eine Reihe von Anzeichen dar, die jeder berücksichtigen muss, der (aus welchem Grund auch immer) mit dem Gerät während dessen Lebensdauer interagiert.

- Das gesamte Verpackungsmaterial muss entsprechend der gesetzlichen Vorschriften des Landes, in dem die Entsorgung stattfindet, entsorgt (vorzugsweise recycelt) werden.
- Alle Produkt-Komponenten müssen entsprechend der gesetzlichen Vorschriften des Landes, in dem die Entsorgung stattfindet, entsorgt (vorzugsweise recycelt) werden.
- Zur korrekten Entsorgung muss das Gerät an ein autorisiertes Recyclingcenter übergeben werden, damit sichergestellt ist, dass alle recycelbaren Komponenten wiederverwendet werden und mit den restlichen Materialien ordnungsgemäß verfahren wird.
- Stellen Sie während der Installation sicher, dass der Raum ausreichend belüftet ist, um das Entstehen von abgestandener Luft zu verhindern, die schädlich für die Gesundheit des Bediener könnte.
- Stellen Sie während des Betrieb und der Wartung sicher, dass alle schädlichen Abfallprodukte (Öl, Fett usw.) ordnungsgemäß entsorgt werden.
- Halten Sie den Lärmpegel zur Reduzierung der Lärmbelästigung gering.

Weitere Informationen zur korrekten Deinstallation unserer Produkte entnehmen Sie bitte den Recycling-Anleitungen auf www.dometic.com.

- Geben Sie das Verpackungsmaterial möglichst in den entsprechenden Recycling-Müll.
- Achten Sie im Betrieb sowie bei Reparaturen und Wartungsarbeiten darauf, dass der Kühlkreislauf nicht beschädigt wird und das Kältemittel nicht entweichen kann. Es wirkt als Treibhausgas und sollte nicht in die Umwelt gelangen.



Wenn Sie das Produkt endgültig außer Betrieb nehmen, informieren Sie sich bitte beim nächsten Recyclingcenter oder bei Ihrem Fachhändler über die zutreffenden Entsorgungsvorschriften.

- Entsorgen Sie das Produkt nur entsprechend der geltenden Recycling- oder Entsorgungsvorschriften bei einem autorisierten Entsorgungsunternehmen.



Schützen Sie Ihre Umwelt!

Akkus und Batterien gehören nicht in den Hausmüll. Geben Sie bitte Ihre defekten Akkus oder verbrauchten Batterien beim Händler oder bei einer Sammelstelle ab.

15 Technische Daten

	Dometic FreshJet 1100	Dometic FreshJet 1700	
Art.-Nr.:	9102900251	9102900248	9102900249
Kühlleistung des Kompressors:	1000 W	1700 W	
Kühlleistung in Anlehnung an ISO 5151:	850 W	1600 W	
Heizleistung:	–	–	800 W
Eingangsnennspannung:	230 V~ / 50 Hz		
Stromaufnahme bei Kühlbetrieb:	2,0 A	2,7 A	
Stromaufnahme bei Heizbetrieb:	–	–	3,5 A
Betriebstemperaturbereich:	0 °C bis +52 °C		
Kältemittel:	R-134a	R-407c	
Gebläse:	4 Gebläsestufen 1 Automatikmodus		
Schutzklasse:	IPX4		
Max. Raumvolumen des Fahrzeugs (mit isolierten Wänden):	16 m³	20 m³	
Abmessungen L x B x H, Abb. 9, Seite 7:	787 x 562 x 225 mm (Höhe über Fahrzeugdach)		
Gewicht:	ca. 22,5 kg	ca. 29 kg	
Prüfung/Zertifikat:	  10R-030842	  10R-040883	

	Dometic FreshJet 2200	
Art.-Nr.:	9102900246	9102900245 9102900247
Kühlleistung des Kompressors:	2200 W	
Kühlleistung in Anlehnung an ISO 5151:	2050 W	
Heizleistung:	–	1200 W
Eingangsnennspannung:	230 V~ / 50 Hz	
Stromaufnahme bei Kühlbetrieb:	4,1 A	
Stromaufnahme bei Heizbetrieb:	–	5,2 A
Betriebstemperaturbereich:	0 °C bis +52 °C	
Kältemittel:	R-407c	
Gebläse:	4 Gebläsestufen 1 Automatikmodus	
Schutzklasse:	IPX4	
Max. Raumvolumen des Fahrzeugs (mit isolierten Wänden):	25 m ³	
Abmessungen L x B x H, Abb. 9, Seite 7:	787 x 562 x 225 mm (Höhe über Fahrzeugdach)	
Gewicht:	ca. 32 kg	
Prüfung/Zertifikat:	 10R-041003	

Please read this manual carefully before installing and using the device, and keep it in a safe place. If you sell the device, pass on this instruction manual to the buyer.

Table of contents

1	Explanation of symbols	43
2	Safety instructions	44
	2.1 General safety	44
	2.2 Operating the device safely	45
3	Target group for this manual	46
4	Scope of delivery	46
5	Optional extras	47
6	Intended use	47
7	Technical description	47
	7.1 Components	48
	7.2 Control panel	49
	7.3 Remote control	50
	7.4 Air conditioning modes	52
	7.5 Additional functions	53
8	Before initial use	54
9	Operating the roof air conditioner	55
	9.1 Basic notes on operation	55
	9.2 Using the remote control	55
	9.3 Hint for improved use	56
	9.4 Switching the roof air conditioner on and off	57
	9.5 Selecting the air conditioning mode	58
	9.6 Selecting the blower setting manually	58
	9.7 Setting the temperature	59
	9.8 Adjusting the air nozzles	59
	9.9 Setting the timer	59
	9.10 Activating the sleep function	61
	9.11 Activating the "I feel" function	61
	9.12 Operating the lights	62
	9.13 Replacing the remote control batteries	62
	9.14 Setting the time	63
10	Cleaning the roof air conditioner	63
11	Maintenance of the roof air conditioner	64

12	Troubleshooting	65
13	Warranty	66
14	Disposal	66
15	Technical data	68

1 Explanation of symbols

**WARNING!**

Safety instruction: Failure to observe this instruction can cause fatal or serious injury.

**CAUTION!**

Safety instruction: Failure to observe this instruction can lead to injury.

**NOTICE!**

Failure to observe this instruction can cause material damage and impair the function of the product.

**NOTE**

Supplementary information for operating the product.

- **Action:** This symbol indicates that action is required on your part. The required action is described step-by-step.
- ✓ This symbol describes the result of an action.

Fig. 1 5, page 3: This refers to an element in an illustration. In this case, item 5 in figure 1 on page 3.

2 Safety instructions

The manufacturer accepts no liability for damage in the following cases:

- Damage to the product resulting from mechanical influences and excess voltage
- Alterations to the product without express permission from the manufacturer
- Use for purposes other than those described in the operating manual

In particular, the manufacturer will not be liable for any consequential damage, especially consequential damage caused by failure of the roof air conditioner.

Note the following basic safety information when using electrical devices to protect against:

- Electric shock
- Fire hazards
- Injury

2.1 General safety



WARNING!

- **Electrical devices are not toys.**
Keep electrical appliances out of reach of children or infirm persons. Do not let them use the appliances without supervision.
- Persons whose physical, sensory or mental capabilities or whose lack of experience and knowledge prevent them from using the device safely should not use it without supervision or instruction by a responsible person.
- Only use the device as intended.
- Do not make any alterations or conversions to the device.
- Installation, maintenance and repairs of the roof air conditioner may only be carried out by qualified personnel who are familiar with the risks involved when handling refrigerant and air conditioning systems as well as the relevant regulations. Inadequate repairs may cause serious hazards. For repair service, please contact the service centre in your country (addresses on the back page).

- Do not use the roof air conditioner near flammable fluids or in closed rooms.
- Make sure no combustible objects are stored or installed near the air outlet. A distance of at least 50 cm must be kept.
- Do not reach into air outlets or insert any foreign objects in the roof air conditioner.
- Do **not** undo the upper cover of the roof air conditioner in the event of a fire. Use approved extinguishing agents instead. Do not use water to extinguish fires.

**NOTICE!**

- Never drive through automatic car washes when the roof air conditioner is mounted.
- Please ask your vehicle manufacturer if a technical inspection is required after fitting an air conditioner and whether the height entered in your vehicle documents needs to be altered (increased height 225 mm).
- If faults occur in the roof air conditioner's refrigerant circuit, the roof air conditioner must be checked by a specialist company and properly repaired. The refrigerant must never be released into the air.

2.2 Operating the device safely

**WARNING!**

- Always disconnect the power supply when working on the device.

**NOTICE!**

- The roof air conditioner is not suitable for use in agricultural or construction vehicles.
- Operate the device only if you are certain that the housing and the cables are undamaged.

3 Target group for this manual

This operating manual is for the user of the roof air conditioner.

4 Scope of delivery

FreshJet 1100

Designation	Item number
Dometic FreshJet 1100 roof air conditioner	9102900251
Installation manual	
Operating manual	

FreshJet 1700

Designation	Item number
Dometic FreshJet 1700 roof air conditioner with heating	9102900249
without heating	9102900248
Installation manual	
Operating manual	

FreshJet 2200

Designation	Item number
Dometic FreshJet 2200 roof air conditioner with heating	9102900245
with heating and soft start	9102900247
without heating	9102900246
Installation manual	
Operating manual	

Air outlet unit

Designation	Item number
Chillout ADB	9102900232
	9102900233
Design ADB	9102900234
	9102900235

5 Optional extras

Available as an option (not included in scope of delivery):

Designation	Item number
WAECO DC extension kit DC-Kit-1 (FJ 1100 only)	9100300003
WAECO DC extension kit DC-Kit-2	9100300001
WAECO DC extension kit DC-Kit-3	9100300002



NOTE

The WAECO DC extension kit (accessory) allows the Dometic FreshJet roof air conditioner to be used while in motion.

6 Intended use

The Dometic FreshJet roof air conditioner can condition the interior of campers and caravans with cool air.

The roof air conditioner is **not** suitable for installation in construction machines, agricultural machines or similar equipment. It will not work properly if exposed to strong vibrations.

The operating mode of Freshjet is guaranteed for temperature up to 52 °C.

7 Technical description

The roof air conditioner supplies the interior with cool dehumidified air without dust and dirt.

Four dimmable LED lamps integrated in the air outlet unit provide pleasant lighting.

The roof air conditioner is operated with the remote control.



NOTE

The roof air conditioner can lower the temperature within the vehicle to a certain level. The temperature depends on the type of vehicle, the ambient temperature and the cooling capacity of your roof air conditioner.

Below an outer temperature of 16 °C the roof air conditioner doesn't cool anymore. In this case only use the air conditioning mode "Circulating air" (🌀).

7.1 Components

The refrigerant circuit of the roof air conditioner consists of the following main components (fig. **1**, page 2):

- **Compressor (1)**

The compressor draws in the refrigerant used and compresses it. This raises the pressure and therefore the temperature of the refrigerant.

- **Condenser (2)**

The built-in liquefier works like a cooler or heat exchanger. The air flowing past absorbs the heat and the hot refrigerant gas cools down and becomes liquid.

- **Evaporator (3)**

The evaporators cool down and dehumidify the air flowing past them. The refrigerant absorbs the heat and vaporises.

- **Blower (4)**

A blower distributes the cooled air within the vehicle through an air outlet unit.



Overview of all parts:

- FreshJet 1100: fig. **10**, page 8
- FreshJet 1700 (available for models with heating only): fig. **11**, page 9
- FreshJet 2200 (available for models with heating and soft start): fig. **12**, page 10
- Air outlet unit Chillout ADB: fig. **13**, page 11
- Air outlet unit Design ADB: fig. **14**, page 11

7.2 Control panel

The control panel is at the air outlet unit of the roof air conditioner (fig. **2**, page 3).



It contains the following control and display elements:



No.	Explanation		
1	Status LED	No light:	The roof air conditioner is switched off.
		Orange light:	The roof air conditioner is in stand-by mode.
		Green light:	The roof air conditioning is switched on.
		Red light:	Only if the system is connected to 12 V --- : the supply voltage of 230 V \sim is not available.
		Slowly flashing red light:	Malfunction in interior temperature sensor E1
		Quickly flashing red light:	Malfunction in exterior temperature sensor E2
2	Button 	Switches the roof air conditioner on, off or to stand-by mode Pressing the button longer engages the automatik mode.	
3	Button 	Switches the light on or off or dims it. Only active when the roof air conditioner is switched on or on stand-by.	
4	Infrared receiver for the remote control		

7.3 Remote control

All settings of the device (e. g. temperature settings, timer programming) are transmitted to the roof air conditioner by remote control.







The following control and display elements are available on the remote control (fig. **3**, page 4) :

No.	Explanation
1	<p>Digital display: displays the following:</p> <ul style="list-style-type: none"> - Time - Selected room temperature (target value) in °C or °F - Actual room temperature - Air conditioning mode - Blower level - Symbols for active additional functions - Battery status
2	<p>Button : Switches the roof air conditioner and remote control on or to stand-by mode</p>
3	<p>Button : Selects the blower setting</p>
4	<p>MODE button: Selects the air conditioning mode</p>
5	<p>CLOCK button: Sets the time</p>
6	<p>P.F. button: No function assigned yet</p>
7	<p>TIMER button: Sets the timer</p>
8	<p>SLEEP button: Activates the sleep function. The sleep function automatically reduces the target value to provide a pleasant sleeping temperature.</p>
9	<p>SET – °F/°C button: Transmits current data to the roof air conditioner. Confirms the time setting. If temperature is displayed: switches between temperature units Celsius (°C) and Fahrenheit (°F)</p>
10	<p>I FEEL button: Activates the “I feel” function. Every 10 minutes, the “I feel” function adjusts the target temperature to the temperature measured by the remote control. The remote control must be pointed at the IR receiver (fig. 2 4, page 3) on the control panel.</p>

No.	Explanation
11	Reset button Resets all values to standard values
12	ROOM button: Press once: Displays the current interior temperature (symbol  is displayed). Press again: Displays the set temperature.
13	LIGHT button: Switches the light of the roof air conditioner on or off. The LIGHT button remains functional even when the remote control is switched off.
14	DIM button: Dims the light of the roof air conditioner (using the – button and the + button)
15	– button: Reduces the value
16	+ button: Increases the value
17	Symbol  (batteries empty) Is displayed when the batteries in the remote control are empty. If this happens, replace the batteries, see chapter “Replacing the remote control batteries” on page 62.
18	Symbol  (transmitting values) Is displayed briefly when the remote control is transmitting values to the roof air conditioner.





7.4 Air conditioning modes

The roof air conditioner has the following air conditioning modes:

Air conditioning mode	Display message	Explanation
Automatic		<p>You specify the temperature, and the roof air conditioner brings the interior to this temperature by heating (available for models with heating only) or cooling and by controlling the necessary blower output.</p> <p>The  button is deactivated in this mode.</p>
Cooling		<p>You specify the temperature and blower settings, and the roof air conditioner cools the interior to this temperature.</p>
Heating		<p>Available for models with heating only</p> <p>You specify the temperature and blower settings, and the roof air conditioner heats the interior to this temperature.</p>
Circulating air		<p>You specify the blower level, and the roof air conditioner blows air into the interior.</p>
Dehumidification		<p>You specify the temperature, and the roof air conditioner cools the interior to this temperature and controls the necessary blower output and dehumidifies the interior (Circulating air mode).</p> <p>The  button is deactivated in this mode.</p>

7.5 Additional functions

The roof air conditioner has the following additional functions:

Additional function	Display message	Explanation
Timer		The roof air conditioner is switched on at the specified time.
		The roof air conditioner is switched off at the specified time.
		The roof air conditioner is switched on and off at the specified times.
Sleep		The set temperature is reduced by 1 °C after one hour and by 2 °C after two hours to generate a pleasant temperature for sleeping.
I feel		<p>The remote control measures the room temperature and transmits this measurement to the roof air conditioner every 10 minutes. The roof air conditioner adapts the target value to this measurement.</p> <p>The remote control must be pointed at the IR receiver (fig. 2 4, page 3) on the control panel.</p>

8 Before initial use

Inspection before starting up

Before you switch on the roof air conditioner, observe the following:

- ▶ Check whether the supply voltage and frequency correspond to the values specified in the technical data, see page 68.
- ▶ Ensure both the air intake opening and the air nozzles are free. All ventilation grilles must always be kept free to ensure that the roof air conditioner is able to operate at maximum capacity.



CAUTION! Beware of injury

Do not insert your fingers or objects into the air nozzles or the intake grille.

Check remote control and insert batteries

- ▶ Insert the provided batteries in the remote control battery compartment, see chapter “Replacing the remote control batteries” on page 62.
- ▶ Check that the four Dip switches (fig. **4** 1, page 4) are in the correct position.
- ▶ If you changed the position of the Dip switches:
Acknowledge the new setting using the Reset button (fig. **3** 11, page 4).

Setting the time

- ▶ Set the current time: see chapter “Setting the time” on page 63.

9 Operating the roof air conditioner

9.1 Basic notes on operation

The roof air conditioner has three operating modes:

Operating mode	Features
Off	The roof air conditioner is switched off. The remote control is inactive.
Stand-by	The roof air conditioning is ready for operation and can be switched on with the remote control. The lights are available.
On	The roof air conditioner is conditioning the air in the interior.

You can use the **control panel** to

- switch the roof air conditioner on, off or to stand-by mode
- switch the light on and off or dim it

You can use the **remote control** to

- switch the roof air conditioner to and from stand-by mode.
- switch the light on and off or dim it
- make the settings
- select additional functions

9.2 Using the remote control

There are two ways to control the roof air conditioner with the remote control:

- You can transmit the values directly to the roof air conditioner when you set them
- You can first specify all values on the remote control and then transmit them collectively to the roof air conditioner

Transmitting values directly when they are set

The remote control **must** be pointed at the IR receiver (fig. **2** 4, page 3) on the control panel during operation.

When a button is pressed, the value is transmitted directly to the roof air conditioner. The roof air conditioner confirms the receipt of data with a high note.

Specifying values and transmitting them collectively to the roof air conditioner

The remote control **may not** be pointed at the IR receiver (fig. **2** 4, page 3) on the control panel during operation.

Specify the required values on the remote control. Once you have made all your settings, point the remote control to the IR receiver on the control panel and press the **SET – °F/°C** button. This transmits the data to the roof air conditioner. The roof air conditioner confirms the receipt of data with a high note.

Switching only the remote control to or from stand-by



In stand-by mode, the remote control display shows only the time.

If the remote control is not pointing to the IR receiver (fig. **2** 4, page 3) on the control panel, you can activate the remote control or switch it to stand-by independently from the roof air conditioner:

➤ Press the  button.

9.3 Hint for improved use

The following hints will optimise the performance of your roof air conditioner:

- Improve the heat insulation of your vehicle by sealing gaps and hanging reflective blinds or curtains on your windows.
- If the vehicle has been subjected to direct sunlight for a long time: Operate the roof air conditioner in the “Circulating air” () mode with the windows open for a while before switching on the “Cooling” () air conditioning mode.
- Avoid opening doors and windows as far as possible in the “Cooling” () mode.
- Select an appropriate temperature and blower speed.
- Align the air nozzles sensibly.
- Make sure the air nozzles and intake grille are not covered by cloths, paper or other objects.

9.4 Switching the roof air conditioner on and off



NOTE

When it is switched on, it begins to condition the air to the values that were set most recently.

With the control panel

The figure shows how to use the control panel to switch the roof air conditioner on, off or to stand-by. Press the  button as shown in the illustration:

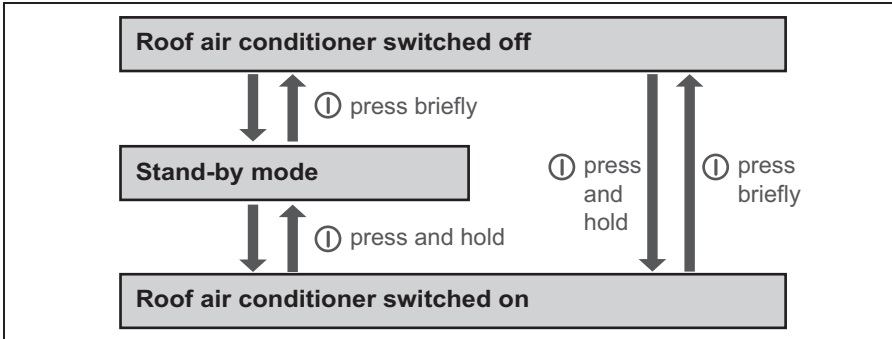

Example: The roof air conditioner is in stand-by mode. You want to switch it off.

- Briefly press the  button.
- ✓ The roof air conditioner is switched off.

With the remote control



NOTE

- The roof air conditioner can only be operated by the remote control when it is switched on or in stand-by mode.
- You can use the remote control to switch the roof air conditioner to and from stand-by mode. Press the  button.
- Available for models with heating only:

If you switch of the roof air conditioner from the “Heating” (🔥) mode using the remote control the blower continues working for a few minutes to avoid an overheating of the device. The LED flashes orange. Press the  button of the control panel to completely switch off the roof air conditioner.





9.5 Selecting the air conditioning mode

- ▶ Select the air conditioning mode of your choice using the **MODE** key, see chapter “Air conditioning modes” on page 52.
- ✓ The roof air conditioner confirms the receipt of the values with a high note.
- ✓ The roof air conditioner is switched to the selected air conditioning mode.

9.6 Selecting the blower setting manually

The blower controls the strength of the air supply.

In the “Cooling” (❄️) and “Circulating air” (🌀) modes, the blower levels can be selected manually. In the other air conditioning modes, the roof air conditioner controls the blower level automatically.

Display message	Explanation
	Low blower level
	Medium blower level
	High blower level
	Highest blower level
	Automatic mode, only available in the “Cooling” (❄️) air conditioning and “Dehumidifying” (💧) modes.

- ▶ Use the 🌀 button to select the desired blower level.
- ✓ The roof air conditioner confirms the receipt of the values with a high note.
- ✓ The new blower level has been set.

9.7 Setting the temperature

Cooling Mode

In the “Automatic” (△), “Cooling” (❄️), and “Dehumidifying” (💧) modes, you can specify a temperature between 16 °C and 31 °C via the remote control.

- Use the + or – button to select the desired temperature.
- ✓ The roof air conditioner confirms the receipt of the values with a high note.
- ✓ The temperature is set on the roof air conditioner.

Heating Mode (available for models with heating only)

In the “Automatic” (△) and “Heating” (🔥) modes, you can specify a temperature between 16 °C and 31 °C via the remote control.

- Use the + or – button to select the desired temperature.
- ✓ The roof air conditioner confirms the receipt of the values with a high note.
- ✓ The temperature is set on the roof air conditioner.

9.8 Adjusting the air nozzles

The air supply within the vehicle can be regulated by setting the air nozzles (fig. 5, page 5).

- **Chillout ADB:** Turn the slats (1) in the air nozzles in the required direction using the thumb wheel (2).
- **Design ADB:** Turn the slats (1) in the air nozzles in the required direction.

9.9 Setting the timer

The timer function allows you to set a specific time period for air conditioning. You can specify the switch-on time, the switch-off time or both values. The time can be set in 10 minute increments.



NOTE

The remote control returns to its initial mode if no button is pressed on the remote control for 15 seconds while programming the timer.

- Before programming the timer, select the air conditioning mode and all required values (e.g. temperature).

Setting the switch-on time

- ▶ Press the **TIMER** button once.
- ✓ The **ON** symbol ($\begin{smallmatrix} 08.00 \\ \text{ON} \end{smallmatrix}$) flashes on the display of the remote control.
- ▶ Use the **+** or **-** button to set the time when the roof air conditioner is to switch on.
- ▶ Press the **SET – °F/°C** button to transmit the value to the roof air conditioner.
- ✓ The switch-on time is set on the roof air conditioner.
The roof air conditioner is switched on with the selected air conditioning mode at the specified time.
- ▶ Switch the roof air conditioner to stand-by.

Setting the switch-off time

- ▶ Press the **TIMER** button twice.
- ✓ The **OFF** symbol ($\begin{smallmatrix} 20.00 \\ \text{OFF} \end{smallmatrix}$) flashes on the display of the remote control.
- ▶ Use the **+** or **-** button to set the time when the roof air conditioner is to switch off.
- ▶ Press the **SET – °F/°C** button to transmit the value to the roof air conditioner.
- ✓ The switch-off time is set on the roof air conditioner.
The roof air conditioner runs in the selected air conditioning mode until the specified time.

Setting the switch-on and switch-off times

- ▶ Press the **TIMER** button three times.
- ✓ The **ON** symbol ($\begin{smallmatrix} 08.00 \\ \text{ON} \end{smallmatrix}$) flashes on the display of the remote control.
The **OFF** symbol ($\begin{smallmatrix} 20.00 \\ \text{OFF} \end{smallmatrix}$) is displayed.
- ▶ Use the **+** or **-** button to set the time when the roof air conditioner is to switch on.
- ▶ Press the **TIMER** button again.
- ✓ The **OFF** symbol ($\begin{smallmatrix} 20.00 \\ \text{OFF} \end{smallmatrix}$) flashes on the display of the remote control.
- ▶ Use the **+** or **-** button to set the time when the roof air conditioner is to switch off.
- ▶ Press the **SET – °F/°C** button to transmit the value to the roof air conditioner.

- ✓ The switch-on and switch-off times are set on the roof air conditioner.
The roof air conditioner starts in the selected air conditioning mode at the specified time and runs until the second specified time.
- Switch the roof air conditioner to stand-by.

Cancelling timer settings

If you have set the timer, you can cancel these settings as follows:

- Press the **TIMER** button five times.
- ✓ The timer symbol disappears. The setting has been cancelled.

9.10 Activating the sleep function

When the sleep function is active, the set temperature is reduced by 1 °C after one hour and by 2 °C after two hours to generate a pleasant temperature for sleeping.

- Set the required temperature (see chapter “Setting the temperature” on page 59).
- Press the **SLEEP** button.
- ✓ The  symbol appears in the display.
The sleep function is activated.

9.11 Activating the “I feel” function

When this function is active, the remote control measures the room temperature and transmits this measurement to the roof air conditioner every 10 minutes. The roof air conditioner adapts the target value to this measurement.

- Press the **I FEEL** button.
- Position the remote control so that it points at the IR receiver (fig. **2** 4, page 3) on the control panel. Otherwise, the values cannot be transmitted to the roof air conditioner.



NOTE

The remote control should not be kept in a part of the room that is considerably warmer or colder than the average room temperature. It may not, for example, be left in the sun or in front of the roof air conditioner.

9.12 Operating the lights

The lights on the roof air conditioner can be dimmed. When switched on, they revert to the most recently specified brightness.

Switching the light on/off with the control panel

- Briefly press the  button to switch the lamps on or off.

Dimming the light with the control panel

- Press and hold the  button until the lights have been dimmed to the required brightness.

Switching the light on/off with the remote control

- Press the **LIGHT** button to switch the lamps on or off.

Dimming the light with the remote control

- Press the **DIM** button
- Press and hold the **-** button or the **+** button until the lights have been dimmed to the required brightness.
- Press the **SET** button to confirm the settings.

9.13 Replacing the remote control batteries

Replace the batteries if you see the  symbol on the display.

The battery compartment is on the back of the remote control.

- Gently push down the lid of the battery compartment and slide it open in the direction of the arrow.
- Insert the new batteries (2x type AAA) in the remote control as indicated in the battery compartment.
- Close the cover of the battery compartment.



Protect the environment!

Do not dispose of batteries with general household waste. Return any used batteries to your retailer or take them to a collection point.

9.14 Setting the time

The remote control needs the current time in order to program the timer. The time is indicated on the display of the remote control.

Perform the following steps to set the time:



NOTE

The remote control returns to its initial mode if no key is pressed on the remote control for ten seconds while setting the time.

- Press and hold the **CLOCK** button to go to the mode used to set the time.
- ✓ The time flashes on the display of the remote control.
- Use the **+** or **-** button to set the current time.
- Press the **SET – °F/°C** button to confirm the time.

10 Cleaning the roof air conditioner



NOTICE! Beware of damage

- Do not clean the roof air conditioner with a high-pressure cleaner. Exposure to water can damage the air conditioner.
 - Do not use sharp or hard objects or cleaning agents for cleaning as these may damage the roof air conditioner.
 - To clean the roof air conditioner, use water with a gentle cleaning agent. Never use petrol, diesel or solvents.
-
- Clean the housing of the roof air conditioner and the air outlet unit occasionally with a damp cloth.
 - Regularly remove leaves and other dirt from the ventilation grilles (fig. **6** 1, page 6) of the roof air conditioner. Make sure you do not damage the grilles in the process.
 - Clean the remote control with a slightly damp cloth from time to time. We recommend using a cleaning cloth for glasses to clean the display.

11 Maintenance of the roof air conditioner



WARNING!

Any other maintenance work to that which is described here may only be carried out by qualified personnel who are familiar with the risks involved when handling refrigerant and air conditioning systems as well as the relevant regulations.

Interval	Inspection/maintenance
Regularly	<p>Check the condensation water drainage:</p> <ul style="list-style-type: none"> ➤ Check whether the condensation water drainage channels (fig. 7 1, page 6) at the sides of the roof air conditioner are clear and the condensation water is able to escape.
Regularly	<p>Clean the filter of the air discharge unit (fig. 8, page 6):</p> <ul style="list-style-type: none"> ➤ Manually take off the filter cover (1). ➤ Remove the filter (2). ➤ Clean the filter (2) with a detergent solution and let it dry. ➤ Put the dry filter (2) back in. ➤ Put the cover (1) back on.
Once per year	<p>Check the profile seals:</p> <ul style="list-style-type: none"> ➤ Check the seal between the roof air conditioner and the roof of the vehicle for cracks and other damage.
Once per year	<p>Have the heat exchanger serviced:</p> <ul style="list-style-type: none"> ➤ Have the heat exchanger of the roof air conditioner serviced by specialist workshop.
Once per year	<p>Replace the carbon filter (fig. 8, page 6):</p> <ul style="list-style-type: none"> ➤ Manually take off the filter cover (1). ➤ Remove the filter (2). ➤ Remove the carbon filter (3). ➤ Clean the filter (2) with a detergent solution and let it dry. ➤ Put a new carbon filter in. ➤ Put the dry filter (2) back in. ➤ Put the cover (1) back on.

12 Troubleshooting

Problem	Cause	Remedy
Roof air conditioner constantly switches itself off.	Icing sensor has tripped.	Outer temperature is too low or all air nozzles are closed.
No cooling capacity	The roof air conditioner is not set to cooling.	➤ Set the roof air conditioner to cooling.
	The ambient temperature is above 52 °C.	The roof air conditioner is only designed for ambient temperatures of up to 52 °C.
	The temperature set is higher than the room temperature.	➤ Select a lower temperature.
	The ambient temperature is below 16 °C.	The roof air conditioner is only designed for ambient temperatures above 16 °C.
	One of the temperature sensors is defective. The vaporiser fan is damaged. The condenser fan is damaged.	➤ Contact an authorised workshop.
Low air output	The air intake section is clogged up.	➤ Remove any leaves and other dirt from the ventilation grilles of the roof air conditioner.
	The blower is defective.	➤ Contact an authorised workshop.
Water enters the vehicle	The condensation water drainage openings are clogged up.	➤ Clean the drainage openings for condensation water.
	The seals are damaged.	➤ Contact an authorised workshop.
Roof air conditioner does not switch on.	No supply voltage (230 V~) connected.	➤ Check the power supply.
	The voltage is too low (under 200 V~). The voltage converter is defective.	➤ Contact an authorised workshop.
	One of the temperature sensors is defective.	
	The electrical fuse of the power supply is too low.	➤ Check the electrical fuse of the power supply.
Roof air conditioner does not switch off.	One of the temperature sensors is defective.	➤ Contact an authorised workshop.
	The electrical fuse of the power supply is too low.	➤ Check the electrical fuse of the power supply.

13 Warranty

The statutory warranty period applies. If the product is defective, please contact the service partner in your country (addresses on the back on the instruction manual).

Our experts will be happy to help you and will discuss the warranty process with you in more detail.

14 Disposal

Regulations for environmental safety and correct disposal

All organisations must apply a set of procedures to identify, evaluate and control the influence that their activities (manufacturing, products, services, etc.) have on the environment.

The procedures to be followed to identify significant environmental impact must take the following factors into account:

- use of raw materials and natural resources
- atmospheric emissions
- discharge of liquids
- waste management and recycling
- contamination of the soil

In order to minimise environmental impact, the manufacturer provides a series of indications here below that should be taken into account by all those who, for whatever reason, interact with the appliance during its working life.

- All packing components must be disposed of (preferably recycled) in compliance with statutory legislation in the country in which disposal takes place.
- All product components must be disposed of (preferably recycled) in compliance with statutory legislation in the country in which disposal takes place.
- For correct disposal, the appliance must be consigned to an authorised waste disposal company to ensure that all recyclable components are reused and the remaining materials are processed properly.
- During installation ensure the room has adequate ventilation to prevent the build-up of stale air that might be harmful to the health of the operators.
- During operation and maintenance ensure that any waste pollutant products (oil, grease, etc.) are disposed of correctly.

- Keep noise levels down to reduce noise pollution.

For more information on correct dismantling of our products please refer to the recycling handbooks at www.dometic.com.

- Place the packaging material in the appropriate recycling waste bins wherever possible.
- When in operation or undergoing repairs and maintenance work, make sure that the refrigerant circuit is not damaged and refrigerant cannot escape. It acts as a greenhouse gas and should not be allowed into the environment.



If you wish to finally dispose of the product, ask your local recycling centre or specialist dealer for details about how to do this in accordance with the applicable disposal regulations.





- Dispose of the product at an official waste disposal facility in accordance with the applicable recycling or disposal guidelines.





Protect the environment!

Do not dispose of any batteries with general household waste. Return defective or used batteries to your retailer or dispose of them at collection points.

15 Technical data

	Dometic FreshJet 1100	Dometic FreshJet 1700	
Item no.:	9102900251	9102900248	9102900249
Compressor cooling capacity:	1000 W	1700 W	
Cooling capacity based on ISO 5151:	850 W	1600 W	
Heating capacity:	–	–	800 W
Rated input voltage:	230 V~/ 50 Hz		
Power consumption in cooling mode:	2.0 A	2.7 A	
Power consumption in heating mode:	–	–	3.5 A
Operating temperature range:	0 °C to +52 °C		
Refrigerant:	R-134a	R-407c	
Blower:	4 blower levels 1 Automatic mode		
Protection class:	IPX4		
Max. volume of space in the vehicle (with insulated walls):	16 m ³	20 m ³	
Dimensions L x W x H, fig. 9, page 7:	787 x 562 x 225 mm (height above vehicle roof)		
Weight:	approx. 22.5 kg	approx. 29 kg	
Inspection/certification:	  10R-030842	  10R-040883	

		Dometic FreshJet 2200	
Item no.:	9102900246	9102900245 9102900247	
Compressor cooling capacity:	2200 W		
Cooling capacity based on ISO 5151:	2050 W		
Heating capacity:	–	1200 W	
Rated input voltage:	230 V~ / 50 Hz		
Power consumption in cooling mode:	4.1 A		
Power consumption in heating mode:	–	5.2 A	
Operating temperature range:	0 °C to +52 °C		
Refrigerant:	R-407c		
Blower:	4 blower levels 1 Automatic mode		
Protection class:	IPX4		
Max. volume of space in the vehicle (with insulated walls):	25 m ³		
Dimensions L x W x H, fig. 9, page 7:	787 x 562 x 225 mm (height above vehicle roof)		
Weight:	approx. 32 kg		
Inspection/certification:	  10R-041003		

Veillez lire ce manuel avec attention avant le montage et la mise en service, puis le conserver. Transmettez-le au nouvel acquéreur si vous revendez l'appareil.

Table des matières

1	Explication des symboles	71
2	Consignes de sécurité	72
2.1	Consignes générales de sécurité	72
2.2	Consignes de sécurité concernant le fonctionnement de l'appareil	74
3	Groupe cible de cette notice	74
4	Contenu de la livraison	74
5	Accessoires	75
6	Usage conforme	76
7	Description technique	76
7.1	Composantes	77
7.2	Panneau de commande	78
7.3	Télécommande	79
7.4	Modes de climatisation	81
7.5	Fonctions supplémentaires	82
8	Avant la première utilisation	83
9	Utilisation du climatiseur de toit	84
9.1	Remarques générales concernant l'utilisation	84
9.2	Utilisation de la télécommande	84
9.3	Consignes optimisant l'utilisation de l'appareil	85
9.4	Mise en marche / à l'arrêt du climatiseur	86
9.5	Sélection du mode de climatisation	87
9.6	Sélection manuelle de la vitesse de ventilation	87
9.7	Réglage de la température	88
9.8	Réglage des buses de ventilation	88
9.9	Programmation de l'horloge programmable	89
9.10	Activation de la fonction Sleep	90
9.11	Réglage de la fonction supplémentaire « I feel »	91
9.12	Utilisation des lampes	91
9.13	Changement des piles de la télécommande	92
9.14	Réglage de l'heure	92
10	Nettoyage du climatiseur de toit	93

11	Entretien du climatiseur de toit	94
12	Guide de dépannage	95
13	Garantie	96
14	Retraitement	96
15	Données techniques	98

1 Explication des symboles



AVERTISSEMENT !

Consigne de sécurité : le non-respect de ces consignes peut entraîner la mort ou de graves blessures.



ATTENTION !

Consigne de sécurité : le non-respect de ces consignes peut entraîner des blessures.



AVIS !

Le non-respect de ces consignes peut entraîner des dommages matériels et des dysfonctionnements du produit.



REMARQUE

Informations complémentaires sur l'utilisation du produit.

► **Manipulation** : ce symbole vous indique une action à effectuer. Les manipulations à effectuer sont décrites étape par étape.

✓ Ce symbole décrit le résultat d'une manipulation.

Fig. 1 5, page 3 : cette information renvoie à un élément figurant sur une illustration, dans cet exemple à la « position 5 de l'illustration 1 à la page 3 ».

2 Consignes de sécurité

Le fabricant décline toute responsabilité pour des dommages dans les cas suivants :

- des influences mécaniques et des surtensions ayant endommagé le matériel
- des modifications apportées au produit sans autorisation explicite de la part du fabricant
- une utilisation différente de celle décrite dans la notice

Il décline notamment toute responsabilité pour tous les dommages consécutifs, en particulier pour les dommages consécutifs à une panne du climatiseur de toit.

Lors de l'utilisation d'appareils électriques, les consignes générales de sécurité suivantes doivent être respectées afin d'éviter

- une décharge électrique,
- un incendie,
- des blessures.

2.1 Consignes générales de sécurité



AVERTISSEMENT !

- **Les appareils électriques ne sont pas des jouets pour enfants !**

Les enfants ne peuvent estimer les dangers éventuels des appareils électriques. Ne laissez pas les enfants utiliser des appareils électriques sans surveillance.

- Ne laissez aucune personne incapable d'utiliser l'appareil en toute sécurité, en raison de déficiences physiques, sensorielles ou mentales ou de son manque d'expérience ou de connaissances, utiliser cet appareil sans surveillance.
- Utilisez l'appareil conformément à l'usage pour lequel il a été conçu.
- Ne procédez à aucune modification ni transformation de l'appareil !

- L'installation, la maintenance et les réparations du climatiseur de toit doivent être effectuées uniquement par un personnel qualifié et parfaitement informé des dangers relatifs à la manipulation de réfrigérants et de climatiseurs et des règlements spécifiques. Toute réparation mal effectuée risquerait d'entraîner de graves dangers. Si des réparations sont nécessaires, adressez-vous à la succursale Waeco de votre pays (adresses au dos de la notice).
- N'utilisez pas le climatiseur de toit à proximité de liquides inflammables ou dans des pièces fermées.
- Veillez à ce qu'aucun objet inflammable ne soit entreposé ni monté dans la zone de sortie de l'air. Il convient de maintenir une distance de 50 cm minimum.
- Ne glissez pas les doigts dans les sorties d'air et n'introduisez aucun objet à l'intérieur du climatiseur de toit.
- En cas d'incendie, n'ouvrez **pas** le couvercle supérieur du climatiseur de toit et utilisez un agent d'extinction agréé. N'essayez pas d'éteindre l'incendie avec de l'eau.

**AVIS !**

- Si votre camping-car est équipé d'un climatiseur de toit, ne le lavez jamais dans une station de lavage automatique.
- Veuillez vous informer auprès du fabricant de votre véhicule si son changement de hauteur dû à l'installation du climatiseur de toit (hauteur rapportée : 225 mm) doit être agréé (conformément à la réglementation nationale sur la mise en circulation des véhicules) et consigné dans les papiers du véhicule.
- Si des défauts apparaissent dans le circuit frigorifique du climatiseur, ce dernier doit être contrôlé et remis en état par une entreprise spécialisée. Tout échappement du fluide frigorigène dans l'atmosphère est formellement interdit.

2.2 Consignes de sécurité concernant le fonctionnement de l'appareil



AVERTISSEMENT !

- Coupez l'alimentation électrique au cours de travaux sur l'appareil.



AVIS !

- Le climatiseur de toit n'est pas conçu pour être utilisé dans des machines agricoles ou de construction.
- Faites fonctionner l'appareil uniquement si le boîtier et les conduites sont intacts.

3 Groupe cible de cette notice

Ce manuel s'adresse à l'utilisateur du climatiseur de toit.

4 Contenu de la livraison

FreshJet 1700

Désignation	Numéro de produit
Climatiseur de toit Dometic FreshJet 1100	9102900251
Notice d'installation	
Notice d'utilisation	

FreshJet 1700

Désignation	Numéro de produit
Climatiseur de toit Dometic FreshJet 1700 avec chauffage	9102900249
sans chauffage	9102900248
Notice d'installation	
Notice d'utilisation	

FreshJet 2200

Désignation	Numéro de produit
Climatiseur de toit Dometic FreshJet 2200 avec chauffage	9102900245
avec chauffage et démarrage progressif	9102900247
sans chauffage	9102900246
Notice d'installation	
Notice d'utilisation	

Unité de sortie d'air

Désignation	Numéro de produit
Chillout ADB	9102900232 9102900233
Design ADB	9102900234 9102900235

5 Accessoires

Disponibles en accessoires (non compris dans la livraison) :

Désignation	Numéro de produit
WAECO Kit d'extension DC DC-Kit-1 (FJ1100 uniquement)	9100300003
WAECO Kit d'extension DC DC-Kit-2	9100300001
WAECO Kit d'extension DC DC-Kit-3	9100300002

**REMARQUE**

À l'aide d'un kit d'extension DC WAECO (en accessoire), il est possible d'utiliser le climatiseur de toit Dometic FreshJet pendant le trajet.

6 Usage conforme

Le climatiseur de toit Dometic FreshJet est capable de climatiser l'intérieur des camping-cars et des caravanes grâce à de l'air frais.

Le climatiseur de toit ne convient **pas** aux engins de construction, aux machines agricoles ou autres engins de travail similaires. Le fonctionnement correct du climatiseur n'est pas garanti en cas de vibrations excessives.

Le fonctionnement du climatiseur FreshJet est garanti pour des températures allant jusqu'à 52 °C.

7 Description technique

Le climatiseur de toit alimente l'habitacle en air frais, déshumidifié, sans poussière ni saleté.

Quatre lampes DEL réglables, intégrées dans l'unité de sortie d'air, éclairent d'une lumière agréablement tamisée.

Le climatiseur de toit est commandé grâce à une télécommande.



REMARQUE

Le climatiseur de toit peut réduire la température de l'intérieur du véhicule jusqu'à une certaine température. La température pouvant être atteinte varie en fonction du type de véhicule, de la température ambiante et de la puissance frigorifique de votre climatiseur de toit.

En dessous d'une température ambiante de 16 °C, le climatiseur de toit ne refroidit plus. Dans ce cas, utilisez uniquement le mode de climatisation « Circulation d'air » ()

7.1 Composantes

Le cycle frigorifique du climatiseur est constitué de ces éléments principaux (fig. **1**, page 2) :

- **Compresseur (1)**
Le compresseur aspire le frigorigène utilisé et le comprime. Cela fait augmenter la pression et donc, la température du frigorigène.
- **Condenseur (2)**
Le condenseur intégré fonctionne comme un refroidisseur ou un échangeur thermique. L'air qui circule absorbe la chaleur, le gaz frigorigène chaud refroidit et se liquéfie.
- **Évaporateurs (3)**
Les évaporateurs refroidissent et déshumidifient l'air qui circule. Le frigorigène absorbe la chaleur et s'évapore.
- **Ventilateur (4)**
L'air rafraîchi est diffusé dans l'habitacle du véhicule par le ventilateur, via une unité de sortie d'air.



Vue d'ensemble de tous les éléments :

- FreshJet 1100 : fig. **10**, page 8.
- FreshJet 1700 (uniquement pour les modèles à système de résistance (resistor system)) : fig. **11**, page 9
- FreshJet 2200 (également pour les modèles avec chauffage et démarrage progressif) : fig. **12**, page 10
- Unité de sortie d'air Chillout ADB: fig. **13**, page 11
- Unité de sortie d'air Design ADB: fig. **14**, page 11

7.2 Panneau de commande

L'unité de ventilation du climatiseur est munie d'un panneau de commande (fig. 2, page 3).



Il contient les éléments de commande et d'affichage suivants :



N°	Explication	
1	Le voyant d'état	
	n'est pas éclairé :	le climatiseur de toit est éteint
	s'allume en orange :	le climatiseur de toit est en mode veille
	s'allume en vert :	le climatiseur de toit est allumé
	s'allume en rouge :	uniquement si le climatiseur est raccordé à 12 V $\overline{=}$: la tension électrique de 230 V \sim n'est pas disponible
	clignote lentement en rouge :	dysfonctionnement du capteur interne de température E1
	clignote rapidement en rouge :	dysfonctionnement du capteur externe de température E2
2	Touche 	Permet d'allumer et d'éteindre le climatiseur de toit ou de le mettre en mode veille Un long appui sur la touche permet d'activer le mode automatique
3	Touche 	Permet d'allumer ou d'éteindre la lumière ou tamise la lumière N'est activé que lorsque le climatiseur de toit est allumé ou en mode veille
4	Récepteur IR pour la télécommande	

7.3 Télécommande

Tous les réglages du climatiseur (p. ex. réglage de la température, programmation de la minuterie, etc.) sont transmis au climatiseur par télécommande.







Les éléments de commande et d'affichage suivants sont disponibles sur la télécommande (fig. **3**, page 4) :

N°	Explication
1	<p>Écran numérique : affichage des données suivantes :</p> <ul style="list-style-type: none"> – heure – température intérieure désirée (valeur de consigne) en °C ou °F – température ambiante effective – mode de climatisation – niveau de ventilation – symboles pour fonctions supplémentaires activées – état de la batterie
2	<p>Touche  : activation du climatiseur de toit et de la télécommande ou mise en mode veille</p>
3	<p>Touche  : sélection du niveau de soufflerie</p>
4	<p>Touche MODE : sélection du mode de climatisation</p>
5	<p>Touche CLOCK : réglage de l'heure</p>
6	<p>Touche P.F. : sans fonction</p>
7	<p>Touche TIMER : programmation de l'horloge programmable</p>
8	<p>Touche SLEEP : activation de la fonction Sleep. La fonction Sleep règle automatiquement la valeur de consigne vers le bas, afin de garantir une température de sommeil agréable.</p>
9	<p>Touche SET - °F/°C : envoi de données actuelles au climatiseur de toit. Enregistrement du nouveau réglage de l'heure. Lorsque la température est affichée : commutation de l'unité de température entre Celsius (°C) et Fahrenheit (°F)</p>

N°	Explication
10	<p>Touche I FEEL :</p> <p>activation de la fonction « I feel ». La fonction « I feel » permet d'adapter toutes les 10 minutes la valeur de consigne de la température à la température mesurée par la télécommande.</p> <p>Pour ce faire, la télécommande doit être dirigée vers le récepteur IR (fig. 2 4, page 3) du panneau de commande.</p>
11	<p>Touche Reset :</p> <p>rétablissement de toutes les valeurs standard</p>
12	<p>Touche ROOM :</p> <p>Une pression : affichage de la température actuelle de l'habitacle (le symbole  s'affiche).</p> <p>Une nouvelle pression : affichage de la température réglée.</p>
13	<p>Touche LIGHT :</p> <p>allumage ou extinction de la lumière au niveau du climatiseur de toit.</p> <p>La touche LIGHT fonctionne même lorsque la télécommande est éteinte.</p>
14	<p>Touche DIM :</p> <p>tamisage de la lumière du climatiseur de toit (avec les touches – et +)</p>
15	<p>Touche – :</p> <p>diminution de la valeur</p>
16	<p>Touche + :</p> <p>augmentation de la valeur</p>
17	<p>Symbole  (piles épuisées)</p> <p>S'affiche lorsque les piles de la télécommande sont épuisées. Dans ce cas, remplacez les piles, voir chapitre « Changement des piles de la télécommande », page 92.</p>
18	<p>Symbole  (envoi des valeurs)</p> <p>S'affiche brièvement lorsque la télécommande envoie des valeurs au climatiseur de toit.</p>





7.4 Modes de climatisation

Le climatiseur de toit dispose des modes de climatisation suivants :

Mode de climatisation	Message à l'écran	Explication
Automatique		Vous déterminez la température, le climatiseur de toit refroidit ou chauffe (uniquement pour les modèles avec chauffage) l'habitacle pour parvenir à cette température dans l'habitacle et fixe la puissance nécessaire du ventilateur. Dans ce mode, la touche  est désactivée.
Refroidissement		Vous déterminez la température et la puissance du ventilateur, le climatiseur de toit refroidit l'habitacle à cette température.
Chauffage		Uniquement pour les modèles avec chauffage Vous déterminez la température et la puissance du ventilateur, le climatiseur de toit chauffe l'habitacle à cette température.
Circulation d'air		Vous déterminez le niveau du ventilateur, le climatiseur de toit souffle de l'air froid (air en circulation refroidi) dans l'habitacle.
Déshumidification de l'air		Vous déterminez la température, le climatiseur de toit refroidit l'habitacle à cette température, fixe la puissance nécessaire du ventilateur, et déshumidifie l'habitacle (fonctionnement en circulation d'air). Dans ce mode, la touche  est désactivée.

7.5 Fonctions supplémentaires

Le climatiseur de toit dispose des fonctions supplémentaires suivantes :

Fonction supplémentaire	Message à l'écran	Explication
Minuterie		Le climatiseur de toit est mis en marche au moment réglé.
		Le climatiseur de toit est mis à l'arrêt au moment réglé.
		Le climatiseur de toit est mis en marche et à l'arrêt aux moments réglés.
Sleep		La température réglée est abaissée de 1 °C au bout d'une heure et de 2 °C au bout de deux heures, afin de garantir une température de sommeil agréable.
I feel		La télécommande mesure la température ambiante et transmet la valeur mesurée au climatiseur de toit toutes les 10 minutes. Le climatiseur de toit adapte la température de consigne à cette valeur mesurée. Pour ce faire, la télécommande doit être dirigée vers le récepteur IR (fig. 2 4, page 3) du panneau de commande.

8 Avant la première utilisation

Contrôles avant la mise en service

Avant de mettre en marche le climatiseur, veuillez respecter les consignes suivantes :

- vérifiez que la tension et la fréquence d'alimentation correspondent bien aux valeurs indiquées dans les Caractéristiques techniques, voir page 98.
- assurez-vous que ni l'ouverture d'aspiration, ni les buses de ventilation ne sont bouchées. Aucune des grilles de ventilation ne doit être bouchée afin de garantir un rendement optimal du climatiseur de toit.



ATTENTION ! Risque de blessures !

Ne glissez ni les doigts, ni un quelconque objet dans les buses de ventilation ou la grille d'aspiration.

Contrôle de la télécommande et insertion des piles

- Insérez les piles fournies dans le compartiment des piles de la télécommande, voir chapitre « Changement des piles de la télécommande », page 92.
- Vérifiez que les quatre commutateurs Dip (fig. **4** 1, page 4) sont dans la bonne position.
- Si vous avez modifié la position des commutateurs Dip : confirmez le réglage en appuyant sur la touche Reset (fig. **3** 11, page 4).

Réglage de l'heure

- Réglez l'heure actuelle : voir chapitre « Réglage de l'heure », page 92.

9 Utilisation du climatiseur de toit

9.1 Remarques générales concernant l'utilisation

Le climatiseur de toit dispose de trois modes de fonctionnement :

Mode de fonctionnement	Caractéristiques
désactivé	Le climatiseur de toit est éteint, la télécommande est inactive.
veille	Le climatiseur de toit est prêt à fonctionner et peut être mis en marche à l'aide de la télécommande. Les lampes peuvent être utilisées.
activé	Le climatiseur de toit climatise l'habitacle.

Sur le **panneau de commande**, vous pouvez

- allumer et éteindre le climatiseur de toit et le mettre en mode veille
- allumer et éteindre la lumière et la tamiser

Avec la **télécommande**, vous pouvez

- allumer le climatiseur de toit à partir du mode veille et le remettre en mode veille
- allumer et éteindre la lumière et la tamiser
- procéder à des réglages et
- sélectionner des fonctions supplémentaires

9.2 Utilisation de la télécommande

Vous avez deux possibilités pour commander le climatiseur de toit avec la télécommande :

- vous pouvez envoyer directement les valeurs au climatiseur lors du réglage
- vous pouvez d'abord fixer toutes les valeurs sur la télécommande puis les envoyer ensemble au climatiseur de toit

Envoi des valeurs directement lors du réglage

Lors de l'utilisation, la télécommande **doit** être dirigée vers le récepteur IR (fig. 2 4, page 3) du panneau de commande.

Après l'appui sur une touche, la valeur est envoyée directement au climatiseur de toit. Le climatiseur de toit valide la réception des données par un signal aigu.

Fixation des valeurs puis envoi groupé au climatiseur de toit

Lors de l'utilisation, la télécommande ne **doit pas** être dirigée vers le récepteur IR (fig. **2** 4, page 3) du panneau de commande.

Déterminez les valeurs souhaitées sur la télécommande. Lorsque vous avez procédé à tous les réglages, dirigez la télécommande vers le récepteur IR du panneau de commande et appuyez sur la touche **SET – °F/°C**. Les données sont alors envoyées de nouveau au climatiseur de toit. Le climatiseur de toit valide la réception des données par un signal aigu.

Activation ou désactivation de la télécommande uniquement en mode veille



En mode veille, l'écran de la télécommande indique uniquement l'heure.

Si la télécommande n'est pas dirigée vers le récepteur IR (fig. **2** 4, page 3) du panneau de commande, vous pouvez commuter la télécommande en mode veille ou l'allumer, indépendamment du climatiseur de toit :

► Appuyez sur la touche .

9.3 Consignes optimisant l'utilisation de l'appareil

En tenant compte des consignes suivantes, vous optimisez le fonctionnement de votre climatiseur de toit :

- Améliorez l'isolation thermique du véhicule en colmatant les fentes et en suspendant des volets roulants réfléchissants ou des rideaux devant les fenêtres.
- Si le véhicule a été exposé pendant longtemps au rayonnement solaire : utilisez d'abord le climatiseur de toit pendant un certain temps avec les fenêtres ouvertes en mode de climatisation « Circulation d'air » () avant de passer en mode de climatisation « Refroidissement » () .
- En mode « Refroidissement » () , évitez d'ouvrir inutilement portes ou fenêtres.
- Choisissez une température et une vitesse de ventilation appropriées.
- Orientez les buses de ventilation de manière pertinente.
- Veillez à ce que les buses de ventilation et la grille d'aspiration ne soient pas recouvertes par du tissu, du papier ou un quelconque objet.

9.4 Mise en marche / à l'arrêt du climatiseur



REMARQUE

Après la mise en marche, la climatisation démarre avec les valeurs dernièrement réglées.

Avec le panneau de commande

L'illustration montre comment allumer, éteindre ou commuter en mode veille le climatiseur de toit à l'aide du panneau de commande. Pour ce faire, appuyez sur la touche ①, comme indiqué sur l'illustration :

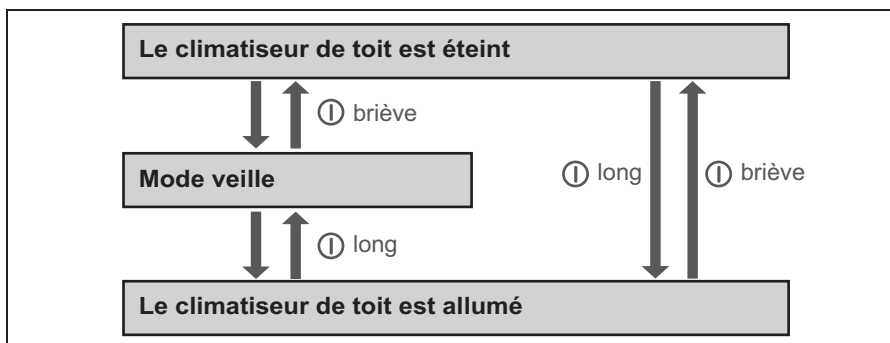

Exemple : le climatiseur de toit est en mode veille. Vous souhaitez l'éteindre.

- Appuyez brièvement sur la touche ①.
- ✓ Le climatiseur est éteint.

Avec la télécommande



REMARQUE

- Pour pouvoir utiliser le climatiseur de toit avec la télécommande, le climatiseur doit être en mode veille ou allumé.
- Avec la télécommande, vous pouvez allumer le climatiseur de toit à partir du mode veille et le remettre en mode veille. Pour ce faire, appuyez sur la touche ⏻.
- Uniquement pour les modèles avec chauffage : Si vous éteignez le climatiseur de toit à partir du mode « Chauffage » (☀️) avec la télécommande, la soufflerie continue de fonctionner pendant quelques minutes afin d'éviter une surchauffe de l'appareil. La LED clignote en orange. La touche ① sur le panneau de commande permet d'éteindre complètement le climatiseur de toit.





9.5 Sélection du mode de climatisation

- Avec la touche **MODE**, sélectionnez le mode de climatisation désiré, voir chapitre « Modes de climatisation », page 81.
- ✓ Le climatiseur de toit valide la réception des valeurs par un signal aigu.
- ✓ Le climatiseur de toit commute dans le mode de climatisation sélectionné.

9.6 Sélection manuelle de la vitesse de ventilation

Le ventilateur règle la force de l'arrivée d'air.



Dans les modes de climatisation « Refroidissement » (❄) et « Circulation d'air » (🌀), il est possible de sélectionner manuellement la vitesse de ventilation. Dans les autres modes de climatisation, le climatiseur de toit règle automatiquement la vitesse de ventilation.

Message à l'écran	Explication
	Petite vitesse de ventilation
	Vitesse moyenne de ventilation
	Grande vitesse de ventilation
	Vitesse maximale de ventilation
	Mode automatique, disponible uniquement dans les modes de climatisation « Refroidissement » (❄) et « Déshumidification » (💧).

- Avec la touche 🌀, sélectionnez la vitesse de ventilation voulue.
- ✓ Le climatiseur de toit valide la réception des valeurs par un signal aigu.
- ✓ La vitesse de ventilation est réglée.



9.7 Réglage de la température

Mode de climatisation « Refroidissement »

Dans les modes de climatisation « Automatique » () , « Refroidissement » () et « Déshumidification » () , vous pouvez indiquer une température entre 16 °C et 31 °C.

- Sélectionnez avec la touche + ou – la température souhaitée.
- ✓ Le climatiseur de toit valide la réception des valeurs par un signal aigu.
- ✓ La température est réglée dans le climatiseur de toit.

Mode de climatisation « Chauffage » (uniquement pour les modèles avec chauffage)

Dans les modes de climatisation « Automatique » () et « Chauffage » () , vous pouvez indiquer une température entre 16 °C et 31 °C.

- Sélectionnez avec la touche + ou – la température souhaitée.
- ✓ Le climatiseur de toit valide la réception des valeurs par un signal aigu.
- ✓ La température est réglée dans le climatiseur de toit.

9.8 Réglage des buses de ventilation

Il est possible de réguler l'arrivée d'air dans l'habitacle du véhicule grâce à la position des buses de ventilation (fig. **5**, page 5) :

- **Chillout ADB** : Tournez les lamelles (1) des buses de ventilation à l'aide de la mollette (2) dans le sens souhaité.
- **Design ADB** : Tournez les lamelles (1) des buses de ventilation dans le sens souhaité.

9.9 Programmation de l'horloge programmable

La fonction de minuterie vous permet de régler la climatisation pour une période donnée. Vous pouvez déterminer l'heure de mise en marche ou l'heure de mise à l'arrêt uniquement, ou encore les deux valeurs. Il est possible de régler l'heure par incréments de 10 minutes.



REMARQUE

Lors de la programmation de la minuterie, si vous n'appuyez sur aucune touche pendant 15 secondes, la télécommande repasse automatiquement au mode initial.

- Avant la programmation de la minuterie, choisissez le mode de climatisation et toutes les valeurs souhaitées (p. ex. la température).



Réglage de l'heure de mise en marche

- Appuyez une fois sur la touche **TIMER**.
- ✓ Le symbole **ON** () clignote sur l'écran de la télécommande.
- À l'aide de la touche **+** ou **-**, réglez l'heure à laquelle le climatiseur de toit doit s'allumer.
- Appuyez sur la touche **SET – °F/°C** pour envoyer la valeur au climatiseur de toit.
- ✓ L'heure de mise en marche est réglée dans le climatiseur de toit. Le climatiseur de toit démarre à l'heure réglée, avec le mode de climatisation choisi.
- Mettez le climatiseur de toit en mode veille.

Réglage de l'heure de mise à l'arrêt

- Appuyez deux fois sur la touche **TIMER**.
- ✓ Le symbole **OFF** () clignote sur l'écran de la télécommande.
- À l'aide de la touche **+** ou **-**, réglez l'heure à laquelle le climatiseur de toit doit s'éteindre.
- Appuyez sur la touche **SET – °F/°C** pour envoyer la valeur au climatiseur de toit.
- ✓ L'heure d'arrêt est réglée dans le climatiseur de toit. Le climatiseur de toit fonctionne jusqu'à l'heure réglée, avec le mode de climatisation choisi.

Réglage de l'heure de mise en marche et de mise à l'arrêt

- Appuyez trois fois sur la touche **TIMER**.
- ✓ Le symbole **ON** () clignote sur l'écran de la télécommande. Le symbole **OFF** () est visible.
- À l'aide de la touche **+** ou **-**, réglez l'heure à laquelle le climatiseur de toit doit s'allumer.
- Appuyez de nouveau sur la touche **TIMER**.
- ✓ Le symbole **OFF** () clignote sur l'écran de la télécommande.
- À l'aide de la touche **+** ou **-**, réglez l'heure à laquelle le climatiseur de toit doit s'éteindre.
- Appuyez sur la touche **SET – °F/°C** pour envoyer la valeur au climatiseur de toit.
- ✓ L'heure de mise en marche et l'heure de mise à l'arrêt sont réglées dans le climatiseur de toit. Le climatiseur de toit démarre à l'heure réglée, avec le mode de climatisation choisi et fonctionne jusqu'à la deuxième heure réglée.
- Mettez le climatiseur de toit en mode veille.

Suppression de la programmation de la minuterie

Si vous avez programmé la minuterie, vous pouvez l'effacer de la manière suivante :

- Appuyez cinq fois sur la touche **TIMER**.
- ✓ Le symbole de la minuterie s'éteint. La programmation est supprimée.

9.10 Activation de la fonction Sleep

Lorsque la fonction Sleep est activée, la température réglée est abaissée de 1 °C au bout d'une heure et de 2 °C au bout de deux heures, afin de garantir une température de sommeil agréable.

- Réglez la température souhaitée (voir chapitre « Réglage de la température », page 88).
- Appuyez sur la touche **SLEEP**.
- ✓ Le symbole  s'affiche à l'écran. La fonction Sleep est activée.

9.11 Réglage de la fonction supplémentaire « I feel »

Avec cette fonction, la télécommande mesure la température ambiante et transmet la valeur mesurée au climatiseur de toit toutes les 10 minutes. Le climatiseur de toit adapte la température de consigne à cette valeur mesurée.

- Appuyez sur la touche **I FEEL**.
- Placez la télécommande de telle sorte qu'elle soit dirigée vers le récepteur IR (fig. 2 4, page 3) du panneau de commande. Sinon, les valeurs ne peuvent être envoyées au climatiseur de toit.



REMARQUE

La télécommande ne doit pas se trouver dans un endroit de la pièce nettement plus chaud ou nettement plus froid que la température ambiante moyenne. P. ex., elle ne doit pas se trouver au soleil ou devant le climatiseur de toit.

9.12 Utilisation des lampes

Les lampes du climatiseur de toit sont réglables. Elles s'allument avec la dernière valeur de luminosité réglée.

Mise en marche/à l'arrêt de l'éclairage sur le panneau de commande

- Appuyez brièvement sur la touche  pour allumer ou éteindre les lampes.

Tamisage de l'éclairage sur le panneau de commande

- Appuyez sur la touche  jusqu'à ce que les lampes soient réglées à la luminosité souhaitée.

Mise en marche/à l'arrêt de l'éclairage sur la télécommande

- Appuyez sur la touche **LIGHT** pour allumer ou éteindre les lampes.

Tamisage de la lumière à l'aide de la télécommande

- Appuyez sur la touche **DIM**.
- Appuyez sur la touche **-** ou **+** jusqu'à ce que les lampes soient réglées à la luminosité souhaitée.
- Appuyez sur la touche **SET** pour enregistrer le réglage.

9.13 Changement des piles de la télécommande

Remplacez les piles lorsque le symbole  s'affiche à l'écran.

Le compartiment des piles se trouve au dos de la télécommande.

- Appuyez légèrement sur le couvercle du compartiment des piles et faites-le glisser dans le sens de la flèche.
- Placez les nouvelles piles (2 x type AAA) en respectant les polarités indiquées dans le compartiment.
- Refermez le couvercle du compartiment des piles.



Protégez l'environnement !

Les piles ne sont pas des déchets ménagers.

Remettez vos piles usées à votre revendeur ou à un organisme de collecte.

9.14 Réglage de l'heure

La télécommande a besoin de l'heure actuelle pour la programmation de la minuterie. L'heure est affichée sur l'écran de la télécommande.

Pour régler l'heure, procédez comme suit :



REMARQUE

Lors du réglage de l'heure, si vous n'appuyez sur aucune touche pendant env. 10 secondes, la télécommande repasse automatiquement au mode initial.

- Appuyez longtemps sur la touche **CLOCK** pour accéder au mode de réglage de l'heure.
- ✓ L'heure clignote sur l'écran de la télécommande.
- À l'aide de la touche **+** ou **-**, réglez l'heure actuelle.
- Appuyez sur la touche **SET – °F/°C** pour confirmer l'heure.

10 Nettoyage du climatiseur de toit



AVIS ! Risque d'endommagement !

- Ne nettoyez pas le climatiseur de toit avec un nettoyeur haute pression. Toute infiltration d'eau peut endommager le climatiseur.
 - N'utilisez aucun objet coupant ou dur, ni de détergents pour le nettoyage. Cela pourrait endommager le climatiseur de toit.
 - Pour nettoyer le climatiseur de toit, utilisez uniquement de l'eau et un détergent doux. N'utilisez en aucun cas de l'essence, du diesel ou un solvant.
-
- Nettoyez de temps à autre le boîtier du climatiseur et de l'unité de ventilation avec un chiffon humide.
 - Enlevez régulièrement les feuilles mortes et autres salissures qui encombrent les ouvertures de ventilation (fig. **6** 1, page 6) du climatiseur. Veillez à ne pas endommager les lamelles du climatiseur de toit.
 - Nettoyez de temps à autre la télécommande avec un chiffon légèrement humide. Il est conseillé d'utiliser un essuie-lunettes pour le nettoyage de l'écran.

11 Entretien du climatiseur de toit



AVERTISSEMENT !

Les travaux de maintenance autres que ceux décrits ici doivent être effectués uniquement par un personnel qualifié et parfaitement informé des dangers relatifs à la manipulation de réfrigérants et de climatiseurs et des règlements spécifiques. Tout travail de maintenance mal effectué risquerait d'entraîner de graves dangers.

Intervalle	Contrôle / maintenance
Régulièrement	<p>Vérifier les écoulements d'eau de condensation :</p> <ul style="list-style-type: none"> ➤ Vérifier que les écoulements d'eau de condensation (fig. 7 1, page 6) sur les côtés du climatiseur ne sont pas bouchés et que l'eau de condensation peut s'écouler.
Régulièrement	<p>Nettoyer le filtre de l'unité de sortie d'air (fig. 8, page 6) :</p> <ul style="list-style-type: none"> ➤ Retirer manuellement le couvercle de protection (1) du filtre. ➤ Retirer le filtre (2). ➤ Nettoyer le filtre (2) avec une solution savonneuse et le laisser sécher. ➤ Remettre le filtre sec (2) en place. ➤ Remettre le couvercle de protection (1) en place.
Une fois par an	<p>Vérifier les joints profilés :</p> <ul style="list-style-type: none"> ➤ Vérifier que le joint du climatiseur installé sur le toit du véhicule ne présente ni fissures ni autres détériorations.
Une fois par an	<p>Faire procéder à la maintenance des échangeurs thermiques :</p> <ul style="list-style-type: none"> ➤ Charger une entreprise spécialisée de procéder à la maintenance des échangeurs thermiques du climatiseur de toit.
Une fois par an	<p>Remplacer le filtre à charbon actif (fig. 8, page 6) :</p> <ul style="list-style-type: none"> ➤ Retirer manuellement le couvercle de protection (1) du filtre. ➤ Retirer le filtre (2). ➤ Retirer le filtre à charbon actif (3). ➤ Nettoyer le filtre (2) avec une solution savonneuse et le laisser sécher. ➤ Insérer un nouveau filtre à charbon actif. ➤ Remettre le filtre sec (2) en place. ➤ Remettre le couvercle de protection (1) en place.

12 Guide de dépannage

Dysfonctionnement	Cause	Solution
Le climatiseur de toit s'éteint en permanence.	Le détecteur de givrage interrompt le fonctionnement.	La température extérieure est trop basse ou toutes les buses de ventilation sont fermées.
Pas de rafraîchissement	Le climatiseur de toit n'est pas en mode rafraîchissement.	➤ Mettez le climatiseur de toit en mode rafraîchissement.
	La température ambiante est supérieure à 52 °C.	Le climatiseur est conçu pour une température ambiante inférieure à 52 °C.
	La température réglée est supérieure à la température ambiante.	➤ Sélectionnez une température plus basse.
	La température ambiante est inférieure à 16 °C.	Le climatiseur est conçu uniquement pour une température ambiante supérieure à 16 °C.
	Une des sondes de température est défectueuse.	➤ Prenez contact avec un atelier spécialisé.
	La turbine de l'évaporateur est défectueuse.	
	Le ventilateur du condensateur est défectueux.	
Mauvaise ventilation	L'aspiration d'air est bouchée.	➤ Enlevez la poussière et autres salissures qui encombrant les lamelles de ventilation du climatiseur.
	Le ventilateur est défectueux.	➤ Prenez contact avec un atelier spécialisé.
Infiltration d'eau dans le véhicule	Les ouvertures d'écoulement d'eau de condensation sont bouchées.	➤ Nettoyez les ouvertures d'écoulement d'eau de condensation.
	Les joints sont défectueux.	➤ Prenez contact avec un atelier spécialisé.

Dysfonctionnement	Cause	Solution
Le climatiseur de toit ne se met pas en marche	Il n'y a pas de tension électrique (230 V).	➤ Contrôlez l'alimentation en tension.
	La tension est trop faible (moins de 200 V). Le transformateur est défectueux.	➤ Prenez contact avec un atelier spécialisé.
	Une des sondes de température est défectueuse.	
Le climatiseur de toit ne s'éteint pas	La protection par fusible de l'alimentation en tension est trop faible.	➤ Vérifiez les fusibles de l'alimentation en tension.
	Une des sondes de température est défectueuse.	➤ Prenez contact avec un atelier spécialisé.
	La protection par fusible de l'alimentation en tension est trop faible.	➤ Vérifiez les fusibles de l'alimentation en tension.

13 Garantie

La période de garantie légale s'applique. Si le produit s'avérait défectueux, veuillez vous adresser à un de nos partenaires de service présent dans votre pays (voir adresses au dos du présent manuel).

Nos spécialistes vous aideront avec plaisir et répondront à vos questions concernant la suite de la procédure pour la garantie.

14 Retraitement

Directives de protection de l'environnement et élimination conforme

Toutes les organisations doivent appliquer une série de mesures visant à détecter, évaluer et contrôler l'influence que leurs activités (fabrication, produits, service après-vente, etc.) ont sur l'environnement.

Les mesures à suivre pour la détection d'effets importants sur l'environnement doivent prendre en compte les facteurs suivants :

- Utilisation de matières premières et de ressources naturelles
- Émissions dans l'atmosphère
- Écoulement de liquides
- Élimination et recyclage
- Contamination du sol

Afin de minimiser les effets sur l'environnement, le fabricant présente ci-dessous une série de consignes que toute personne interagissant avec l'appareil pendant la durée de vie de celui-ci (pour quelque raison que ce soit) doit prendre en compte.

- Tous les matériaux d'emballage doivent être éliminés (de préférence recyclés) conformément aux directives légales en vigueur dans le pays où l'élimination a lieu.
- Tous les composants du produit doivent être éliminés (de préférence recyclés) conformément aux directives légales en vigueur dans le pays où l'élimination a lieu.
- Pour une élimination correcte, l'appareil doit être transmis à un centre de recyclage, afin que tous les composants recyclables puissent être réutilisés et que les matériaux restants soient traités de manière conforme.
- Pendant l'installation, assurez-vous que l'habitacle est suffisamment aéré pour éviter la formation d'air vicié, qui pourrait être nocif pour la santé de l'utilisateur.
- Pendant l'utilisation et l'entretien, assurez-vous que les déchets toxiques (huile, graisse, etc.) sont éliminés de manière conforme.
- Afin de réduire les nuisances sonores, minimisez le niveau sonore.

Vous trouverez de plus amples informations concernant le démantèlement correct de nos produits dans les instructions de recyclage disponibles sur www.dometic.com.

- Jetez les emballages dans les conteneurs de déchets recyclables prévus à cet effet.
- Lors de l'exploitation ainsi que des réparations et des travaux de maintenance, veillez à ce que le circuit de refroidissement ne soit pas endommagé et que le fluide frigorigène ne puisse s'échapper. Il s'agit d'un gaz à effet de serre, qui ne doit pas parvenir dans l'atmosphère.



Lorsque vous mettez le produit définitivement hors service, informez-vous auprès du centre de recyclage le plus proche ou auprès de votre revendeur spécialisé sur les prescriptions relatives à la récupération des déchets.

- Éliminez le produit en vous conformant uniquement aux directives de recyclage ou d'élimination en vigueur, auprès d'une entreprise de recyclage agréée.







Protégez l'environnement !

Les piles et les batteries usagées ne sont pas des déchets ménagers.

Rapportez les piles défectueuses ou les batteries usagées à votre revendeur ou à un centre de collecte.

15 Données techniques

	Dometic FreshJet 1100	Dometic FreshJet 1700	
N° de produit :	9102900251	9102900248	9102900249
Puissance frigorifique du compresseur :	1000 W	1700 W	
Puissance frigorifique selon ISO 5151 :	850 W	1600 W	
Puissance calorifique :	–	–	800 W
Tension nominale d'entrée :	230 V~ / 50 Hz		
Intensité absorbée en mode refroidissement :	2,0 A	2,7 A	
Intensité absorbée en mode chauffage :	–	–	3,5 A
Plage de température de fonctionnement :	de 0 °C à +52 °C		
Frigorigène :	R-134a	R-407c	
Ventilateur :	4 niveaux de soufflerie 1 mode automatique		
Type de protection :	IPX4		
Volume max. de l'habitacle du véhicule (avec parois isolées) :	16 m ³	20 m ³	
Dimensions l x L x h, fig. 9, page 7:	787 x 562 x 225 mm (hauteur au-dessus du toit du véhicule)		
Poids :	env. 22,5 kg	env. 29 kg	
Contrôle/certificat :	  10R-030842	  10R-040883	

	Dometic FreshJet 2200	
N° de produit :	9102900246	9102900245 9102900247
Puissance frigorifique du compresseur :	2200 W	
Puissance frigorifique selon ISO 5151 :	2050 W	
Puissance calorifique :	–	1200 W
Tension nominale d'entrée :	230 V~ / 50 Hz	
Intensité absorbée en mode refroidissement :	4,1 A	
Intensité absorbée en mode chauffage :	–	5,2 A
Plage de température de fonctionnement :	de 0 °C à +52 °C	
Frigorigène :	R-407c	
Ventilateur :	4 niveaux de soufflerie 1 mode automatique	
Type de protection :	IPX4	
Volume max. de l'habitacle du véhicule (avec parois isolées) :	25 m ³	
Dimensions l x L x h, fig. 9, page 7:	787 x 562 x 225 mm (hauteur au-dessus du toit du véhicule)	
Poids :	env. 32 kg	
Contrôle/certificat :	  10R-041003	

Lea atentamente estas instrucciones antes del montaje y de la puesta en funcionamiento del aparato y consérvelas en un lugar seguro para futuras consultas. En caso de vender o entregar el aparato a otra persona, entregue también estas instrucciones.

Índice

1	Aclaración de los símbolos	101
2	Indicaciones de seguridad	102
2.1	Seguridad básica	102
2.2	Seguridad durante el funcionamiento del aparato	104
3	Destinatarios de estas instrucciones	104
4	Volumen de entrega	104
5	Accesorios	105
6	Uso adecuado	106
7	Descripción técnica	106
7.1	Componentes	107
7.2	Panel de control	108
7.3	Control remoto	109
7.4	Modos de climatización	111
7.5	Funciones adicionales	112
8	Antes del primer uso	113
9	Manejo del equipo de aire acondicionado de techo	114
9.1	Indicaciones básicas para el manejo	114
9.2	Uso del control remoto	115
9.3	Indicaciones para un uso óptimo	116
9.4	Encendido y apagado del equipo de aire acondicionado de techo	116
9.5	Selección del modo de climatización	117
9.6	Selección manual del nivel del ventilador	118
9.7	Ajuste de temperatura	119
9.8	Ajuste de las toberas de aire	119
9.9	Programación del temporizador	120
9.10	Activación de la función Sleep	121
9.11	Ajuste de función adicional "I feel"	122
9.12	Manejo de las luces	122
9.13	Recambio de la pila del control remoto	123
9.14	Ajustar la hora	123

10	Limpieza del equipo de aire acondicionado de techo	124
11	Mantenimiento del equipo de aire acondicionado	124
12	Localización de averías	126
13	Garantía legal	127
14	Eliminación de desechos	127
15	Datos técnicos	129

1 Aclaración de los símbolos



¡ADVERTENCIA!

Indicación de seguridad: su incumplimiento puede acarrear la muerte o graves lesiones.



¡ATENCIÓN!

Indicación de seguridad: su incumplimiento puede acarrear lesiones.



¡AVISO!

Su incumplimiento puede acarrear daños materiales y perjudicar el correcto funcionamiento del producto.



NOTA

Información adicional para el manejo del producto.

► **Paso a seguir:** este símbolo le indica que debe realizar un paso. Todos los procedimientos necesarios se describen paso a paso.

✓ Este símbolo describe el resultado de un paso realizado.

Fig. 1 5, página 3: esta indicación hace referencia a un elemento de una figura, en este ejemplo a la “Posición 5 en la figura 1 de la página 3”.

2 Indicaciones de seguridad

El fabricante declina toda responsabilidad ante daños ocurridos en los siguientes casos:

- daños en el producto debido a influencias mecánicas y sobretensiones
- modificaciones realizadas en el producto sin el expreso consentimiento del fabricante
- utilización del aparato para fines distintos a los descritos en las instrucciones.

El fabricante no se hace responsable de ningún daño resultante, especialmente de los daños resultantes que pudieran producirse como consecuencia de una avería en el equipo de aire acondicionado de techo.

Al utilizar los aparatos eléctricos, respete las siguientes normas básicas de seguridad para protegerse de:

- descargas eléctricas
- peligro de incendio
- lesiones

2.1 Seguridad básica



¡ADVERTENCIA!

- **Los aparatos eléctricos no son juguetes.**
Los niños no tienen capacidad de percibir los peligros que representan los aparatos eléctricos. No deje que los niños usen aparatos eléctricos sin estar bajo su vigilancia.
- Las personas que, debido a sus condiciones físicas, sensoriales o mentales, a su falta de experiencia o de conocimientos no puedan utilizar el aparato de forma segura, no tienen permitido utilizar este aparato sin la vigilancia e instrucciones de una persona sobre la que recaiga tal responsabilidad.
- Utilice el aparato sólo para aquellos fines para los que ha sido concebido.
- No realice modificaciones en el aparato.

- Sólo personal técnico que conozca tanto los posibles peligros relacionados con la manipulación de refrigerantes y equipos de aire acondicionado como las normas correspondientes tiene autorización para realizar las tareas de instalación y la reparación del equipo de aire acondicionado de techo. Las reparaciones que se realicen incorrectamente pueden dar lugar a situaciones de considerable peligro. En caso de reparaciones, diríjase al punto de atención al cliente de su país (direcciones al dorso).
- No utilice el equipo de aire acondicionado de techo cerca de fluidos inflamables o en habitaciones cerradas.
- Asegúrese de que no haya objetos inflamables situados o instalados en el área de salida de aire. La distancia debe ser como mínimo de 50 cm.
- No introduzca las manos en las salidas de ventilación ni inserte objetos extraños en el equipo de aire acondicionado de techo.
- En caso de incendio, **no** abra la tapa superior del equipo de aire acondicionado de techo y utilice medios de extinción autorizados. No utilice agua para extinguir el fuego.



¡AVISO!

- Nunca introduzca su caravana en el túnel de lavado estando instalado el equipo de aire acondicionado de techo.
- Consulte al fabricante de su vehículo si es necesario llevar a cabo un control nuevo (según el parágrafo 19 de la ley de tráfico alemana StVZO) a causa de la instalación del equipo de aire acondicionado de techo (altura de montaje 225 mm) y modificar los datos de altura en la documentación del vehículo.
- Si se producen fallos en el circuito de refrigerante, un taller especializado debe controlar el equipo de aire acondicionado de techo y repararlo según las normativas. Nunca se debe dejar salir refrigerante a la atmósfera.

2.2 Seguridad durante el funcionamiento del aparato



¡ADVERTENCIA!

- Siempre que realice tareas en el aparato desconecte la alimentación de corriente.



¡AVISO!

- El equipo de aire acondicionado de techo no está diseñado para su uso en maquinaria agrícola y de construcción.
- Utilice el aparato sólo cuando la carcasa y los cables no presenten daños.

3 Destinatarios de estas instrucciones

Estas instrucciones de uso van dirigidas al usuario del equipo de aire acondicionado de techo.

4 Volumen de entrega

FreshJet 1100

Denominación	Número de artículo
Equipo de aire acondicionado de techo Dometic FreshJet 1100	9102900251
Instrucciones de montaje	
Instrucciones de uso	

FreshJet 1700

Denominación	Número de artículo
Equipo de aire acondicionado de techo Dometic FreshJet 1700	
Con calefacción	9102900249
Sin calefacción	9102900248
Instrucciones de montaje	
Instrucciones de uso	

FreshJet 2200

Denominación	Número de artículo
Equipo de aire acondicionado de techo Dometic FreshJet 2200	
Con calefacción	9102900245
Con calefacción y Soft Start	9102900247
Sin calefacción	9102900246
Instrucciones de montaje	
Instrucciones de uso	

Unidad de salida de aire

Denominación	Número de artículo
Chillout ADB	9102900232
	9102900233
Design ADB	9102900234
	9102900235

5 Accesorios

Disponibles como accesorio (no incluidos en el volumen de entrega):

Denominación	Número de artículo
Kit complementario para CC WAECO DC-Kit-1 (sólo FJ 1100)	9100300003
Kit complementario para CC WAECO DC-Kit-2	9100300001
Kit complementario para CC WAECO DC-Kit-3	9100300002

**NOTA**

Con un kit complementario para CC de WAECO (accesorio), el equipo de aire acondicionado de techo Dometic FreshJet también puede usarse durante la marcha.

6 Uso adecuado

El equipo de aire acondicionado de techo Dometic FreshJet es capaz de climatizar con aire frío los habitáculos de caravanas y autocaravanas.

El equipo de aire acondicionado de techo **no** es apropiado para su instalación en maquinaria de construcción, en maquinaria agrícola o en maquinaria similar. En caso de que se produzcan vibraciones demasiado fuertes no se garantiza un funcionamiento correcto.

El funcionamiento del FreshJet está garantizado para temperaturas de hasta 52 °C.

7 Descripción técnica

El equipo de aire acondicionado de techo climatiza el habitáculo con aire frío deshumedecido sin polvo ni suciedad.

Cuatro luces LED de intensidad regulable integradas en la unidad de salida de aire proporcionan una iluminación agradable.

El equipo de aire acondicionado de techo se maneja con el control remoto.



NOTA

El equipo de aire acondicionado de techo es capaz de bajar la temperatura en el habitáculo del vehículo hasta un valor determinado. La temperatura que se ha de alcanzar para enfriar depende del tipo de vehículo, de la temperatura ambiente y de la potencia frigorífica de su equipo de aire acondicionado de techo.

Si la temperatura exterior es menor a 16 °C, el equipo de aire acondicionado de techo deja de enfriar. En este caso utilice únicamente el modo de climatización “aire de circulación” (🌀).

7.1 Componentes

El circuito de refrigeración del equipo de aire acondicionado consta de los siguientes componentes principales (fig. **1**, página 2):

- **Compresor (1)**
El compresor aspira el refrigerante utilizado y lo condensa. De este modo, se aumenta la presión y, con ello, también la temperatura del refrigerante.
- **Condensador (2)**
El licuefactor integrado funciona como refrigerador o intercambiador de calor. El aire que circula absorbe calor, el gas refrigerante caliente se enfría y se licua.
- **Evaporadores (3)**
Los evaporadores enfrían el aire que circula y lo deshumedecen. El refrigerante absorbe calor y se evapora.
- **Ventilador (4)**
El ventilador distribuye el aire enfriado en el habitáculo del vehículo a través de una unidad de salida de aire.



Vista general de todos los componentes:

- FreshJet 1100: fig. **10**, página 8.
- FreshJet 1700 (solo para modelos con resistor (resistor system)): fig. **11**, página 9
- FreshJet 2200 (también para modelos con calefacción y Soft Start): fig. **12**, página 10
- Unidad de salida de aire Chillout ADB: fig. **13**, página 11
- Unidad de salida de aire Design ADB: fig. **14**, página 11

7.2 Panel de control

El panel de control (fig. **2**, página 3) se encuentra en la unidad de salida del aire del equipo de aire acondicionado de techo.



Está compuesto por los siguientes elementos de mando y de indicación:



N.º	Explicación		
1	LED de estado	no iluminado:	El equipo de aire acondicionado de techo está apagado.
		se ilumina en naranja:	El equipo de aire acondicionado de techo está en modo Stand By.
		se ilumina en verde:	El equipo de aire acondicionado de techo está encendido.
		se ilumina en rojo:	Sólo si el equipo también está conectado a 12 V==: La tensión de alimentación de 230 V~ no está disponible.
		parpadea lentamente en rojo:	Falla de funcionamiento del sensor de temperatura interna E1
		parpadea rápidamente en rojo:	Falla de funcionamiento del sensor de temperatura externa E2
2	Pulsador 	Enciende el equipo de aire acondicionado de techo, lo apaga o lo pone en modo Stand By Si el pulsador se mantiene presionado, se activa el modo automático.	
3	Pulsador 	Enciende la luz, la apaga o disminuye su intensidad. Sólo se encuentra activo cuando el equipo de aire acondicionado de techo está encendido o en modo Stand By.	
4	Receptor de infrarrojos para el control remoto:		

7.3 Control remoto

Todos los ajustes del aparato (como por ej. el ajuste de la temperatura o la programación del temporizador) se transmiten al equipo de aire acondicionado de techo a través del control remoto.







El control remoto dispone de los siguientes elementos de uso y de indicación (fig. **3**, página 4):

N.º	Explicación
1	Pantalla digital: indica lo siguiente: <ul style="list-style-type: none"> - hora - temperatura interior deseada (valor nominal) en °C o °F - temperatura interior actual - modo de climatización - nivel del ventilador - símbolos de funciones adicionales activas - estado de la batería
2	Tecla  : Enciende el equipo de aire acondicionado de techo y el control remoto o activa el modo Stand By
3	Tecla  : Selecciona el nivel del ventilador
4	Tecla MODE : Selecciona el modo de climatización
5	Tecla CLOCK : Ajusta la hora
6	Tecla P.F. : Sin función
7	Tecla TIMER : Programa el temporizador
8	Tecla SLEEP : Activa la función Sleep. Con la función Sleep, el valor nominal se ajusta automáticamente hacia abajo de modo de proporcionar una temperatura agradable para dormir.
9	Tecla SET - °F/°C : Envía los datos actuales al equipo de aire acondicionado de techo. Guarda los nuevos ajustes de hora. Cuando se muestra la temperatura: cambia las unidades de temperatura entre Celsius (°C) y Fahrenheit (°F)

N.º	Explicación
10	<p>Tecla I FEEL:</p> <p>Activa la función “I feel”. Mediante la función “I feel”, el valor nominal de temperatura se ajusta cada 10 minutos a la temperatura medida por el control remoto.</p> <p>Para ello, el control remoto debe apuntar hacia el receptor de infrarrojos (fig. 2 4, página 3) situado en el panel de control.</p>
11	<p>Tecla Reset</p> <p>Restablece todos los valores estándar</p>
12	<p>Tecla ROOM:</p> <p>Si se pulsa una vez: Indica la temperatura actual del habitáculo (se muestra el símbolo .</p> <p>Si se pulsa de nuevo: Indica la temperatura establecida.</p>
13	<p>Tecla LIGHT:</p> <p>Enciende o apaga la luz del equipo de aire acondicionado de techo.</p> <p>La tecla LIGHT también funciona con el control remoto apagado.</p>
14	<p>Tecla DIM:</p> <p>Disminuye la intensidad de la luz del equipo (en conjunto con las teclas – y +)</p>
15	<p>Tecla –:</p> <p>Disminuye un valor</p>
16	<p>Tecla +:</p> <p>Aumenta un valor</p>
17	<p>Símbolo  (pilas agotadas)</p> <p>Aparece cuando las pilas del control remoto están agotadas. En ese caso reemplace las pilas, véase capítulo “Recambio de la pila del control remoto” en la página 123.</p>
18	<p>Símbolo  (enviar valor)</p> <p>Aparece brevemente mientras el control remoto envía valores al equipo de aire acondicionado de techo.</p>





7.4 Modos de climatización

El equipo de aire acondicionado de techo dispone de los siguientes modos de climatización:

Modo de climatización	Indicación en pantalla	Explicación
Automático		Usted establece la temperatura; el equipo de aire acondicionado de techo enfría o calienta (solo para modelos con calefacción) el habitáculo a esta temperatura y controla el rendimiento del ventilador. En este modo, la tecla  está desactivada.
Enfriar		Usted establece la temperatura y el rendimiento del ventilador; el equipo de aire acondicionado de techo enfría el habitáculo a esta temperatura.
Calentar		Solo para modelos con calefacción Usted establece la temperatura y el rendimiento del ventilador; el equipo de aire acondicionado de techo calienta el habitáculo a esta temperatura.
Aire de circulación		Usted establece el nivel del ventilador; el equipo de aire acondicionado de techo introduce aire frío (aire de circulación enfriado) en el habitáculo.
Deshumectación de aire		Usted establece la temperatura; el equipo de aire acondicionado de techo enfría el habitáculo a esta temperatura, controla el rendimiento del ventilador y deshumidifica el habitáculo (modo de aire de circulación). En este modo, la tecla  está desactivada.

7.5 Funciones adicionales

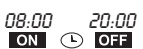
El equipo de aire acondicionado de techo dispone de las siguientes funciones adicionales:

Función adicional	Indicación en pantalla	Explicación
Temporizador		El equipo de aire acondicionado de techo se encenderá a la hora establecida.
		El equipo de aire acondicionado de techo se apagará a la hora establecida.
		El equipo de aire acondicionado de techo se encenderá y volverá a apagarse a las horas establecidas.
Sleep		La temperatura establecida descenderá 1 °C después de una hora y 2 °C después de dos horas de modo de proporcionar una temperatura agradable para dormir.
I feel		El control remoto mide la temperatura ambiente y cada 10 minutos transmite los valores medidos al equipo de aire acondicionado de techo. El equipo de aire acondicionado de techo ajusta el valor nominal de temperatura a estos valores medidos. Para ello, el control remoto debe apuntar hacia el receptor de infrarrojos (fig. 2 4, página 3) situado en el panel de control.

8 Antes del primer uso

Controles antes de la puesta en marcha

Antes de encender el equipo de aire acondicionado de techo tenga en cuenta lo siguiente:

- Compruebe que la tensión y la frecuencia de alimentación concuerden con los valores indicados en los datos técnicos, véase página 129.
- Asegúrese de que tanto la abertura de aspiración de aire como las toberas de aire no estén obstaculizadas. Todas las rejillas de ventilación deben estar siempre libres para garantizar un rendimiento óptimo del equipo de aire acondicionado de techo.



¡ATENCIÓN! ¡Peligro de sufrir lesiones!

No introduzca el dedo ni ningún objeto en las toberas de aire ni en la rejilla de aspiración.

Controle el control remoto y coloque las pilas

- Coloque las pilas incluidas en el suministro en el compartimiento para pilas del control remoto, véase capítulo “Recambio de la pila del control remoto” en la página 123.
- Compruebe que los cuatro interruptores dip (fig. **4** 1, página 4) se encuentren en la posición correcta.
- Si ha cambiado la posición de los interruptores dip: Confirme el nuevo ajuste con la tecla Reset (fig. **3** 11, página 4).

Ajustar la hora

- Establezca la hora actual: véase capítulo “Ajustar la hora” en la página 123.

9 Manejo del equipo de aire acondicionado de techo

9.1 Indicaciones básicas para el manejo

El equipo de aire acondicionado de techo cuenta con tres modos de funcionamiento:

Modo de funcionamiento	Características
Apagado	El equipo de aire acondicionado de techo está apagado, el control remoto está inactivo.
Stand By	El equipo de aire acondicionado de techo está listo para el funcionamiento y puede encenderse con el control remoto. Las luces pueden utilizarse.
Encendido	El equipo de aire acondicionado de techo climatiza el habitáculo.

Desde el **panel de control** usted puede

- encender y apagar el equipo de aire acondicionado de techo o activar el modo Stand By
- encender y apagar la luz o disminuir su intensidad

Con el **control remoto** usted puede

- encender el equipo de aire acondicionado de techo desde el modo Stand By y volver a este modo.
- encender y apagar la luz o disminuir su intensidad
- realizar ajustes
- seleccionar funciones adicionales

9.2 Uso del control remoto

El control remoto le permite manejar el equipo de aire acondicionado de techo de dos maneras:

- Puede enviar los valores al equipo de aire acondicionado de techo directamente durante el ajuste
- Puede ajustar primero todos los valores en el control remoto y después enviarlos en conjunto al equipo de aire acondicionado de techo

Enviar valores directamente durante el ajuste

El control remoto **debe** apuntar hacia el receptor de infrarrojos (fig. 2 4, página 3) situado en el panel de control.

Después de pulsar una tecla, el valor se envía directamente al equipo de aire acondicionado de techo. El equipo de aire acondicionado de techo anuncia la recepción de los datos con un sonido agudo.

Ajustar primero los valores y enviarlos en conjunto al equipo de aire acondicionado de techo

Durante el ajuste, el control remoto **no debe** apuntar hacia el receptor de infrarrojos (fig. 2 4, página 3) situado en el panel de control.

Establezca los valores deseados en el control remoto. Una vez que haya ingresado todos los ajustes, apunte el control remoto hacia el receptor de infrarrojos situado en el panel de control y pulse la tecla **SET – °F/°C**. De este modo, los datos se enviarán nuevamente al equipo de aire acondicionado de techo. El equipo de aire acondicionado de techo anuncia la recepción de los datos con un sonido agudo.

Encender o apagar únicamente el control remoto en modo Stand By

En Stand By, la pantalla del control remoto sólo muestra la hora.

Si el control remoto no apunta hacia el receptor de infrarrojos (fig. 2 4, página 3) situado en el panel de control, usted puede activar o desactivar el modo Stand By del control remoto independientemente del equipo de aire acondicionado de techo:

- Pulse la tecla .

9.3 Indicaciones para un uso óptimo

Tenga en cuenta las siguientes indicaciones para optimizar el modo de funcionamiento de su equipo de aire acondicionado de techo:

- Mejore el aislamiento térmico del vehículo; para ello, aíse las rendijas y cuelgue persianas reflectantes o cortinas en las ventanas.
- Después de que el vehículo haya estado mucho tiempo expuesto a los rayos del sol: primero use durante un rato el equipo de aire acondicionado de techo con las ventanas abiertas en el modo de climatización “aire de circulación” (🌀) antes de seleccionar el modo de climatización “Enfriar” (❄️).
- Evite abrir innecesariamente puertas o ventanas cuando utilice el modo de climatización “Enfriar” (❄️).
- Seleccione una temperatura y una velocidad de ventilación adecuadas.
- Oriente apropiadamente las toberas de aire.
- Preste atención a que las toberas y la rejilla de aspiración no estén cubiertas con paños, papel ni otros objetos.

9.4 Encendido y apagado del equipo de aire acondicionado de techo



NOTA

Después del encendido comenzará la climatización con los últimos valores establecidos.

Con el panel de control

En la figura se muestra cómo puede encender el equipo de aire acondicionado de techo, apagarlo o activar el modo Stand By mediante el panel de control. Para ello pulse la tecla ① como se indica en la figura:

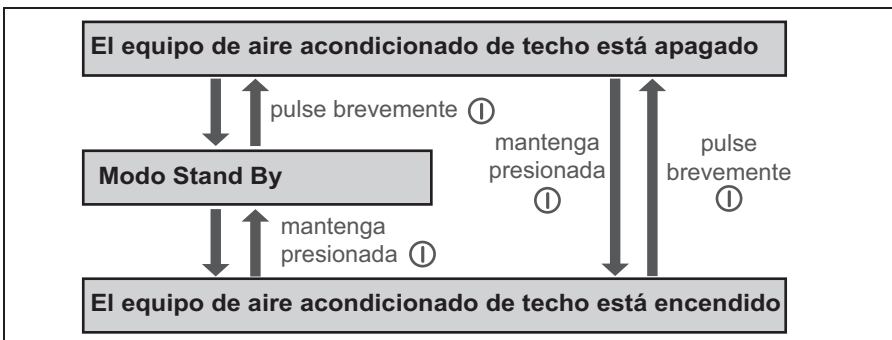



Ejemplo: El equipo de aire acondicionado de techo está en modo Stand By. Debería apagarse.

- Pulse brevemente la tecla ①.
- ✓ El equipo de aire acondicionado de techo está desconectado.

Con el control remoto



NOTA

- Para poder manejar el equipo de aire acondicionado de techo mediante el control remoto, el equipo debe estar encendido o en modo Stand By.
- Mediante el control remoto usted puede encender el equipo de aire acondicionado de techo desde el modo Stand By y volver a este modo. Para ello pulse la tecla .
- Solo para modelos con calefacción:
Si se apaga el equipo de aire acondicionado de techo desde el modo “Calentar” () con el control remoto, el ventilador seguirá unos minutos en funcionamiento para evitar que el aparato se sobrecaliente. El LED parpadea en naranja. Con la tecla ① del panel de control se puede apagar totalmente el equipo de aire acondicionado de techo.





9.5 Selección del modo de climatización

- Seleccione el modo de climatización deseado con la tecla **MODE**, véase capítulo “Modos de climatización” en la página 111.
- ✓ El equipo de aire acondicionado de techo anuncia la recepción de los valores mediante un sonido agudo.
- ✓ El equipo de aire acondicionado de techo se enciende en el modo de climatización seleccionado.

9.6 Selección manual del nivel del ventilador

El ventilador regula la potencia de entrada de aire.



En los modos de climatización “Enfriar” (❄️) y “Aire de circulación” (🌀) es posible seleccionar manualmente el nivel del ventilador. En los demás modos de climatización, el equipo de aire acondicionado de techo controla automáticamente el nivel del ventilador.

Indicación en pantalla	Explicación
	Nivel de ventilación bajo
	Nivel de ventilación medio
	Nivel de ventilación alto
	Nivel de ventilación más alto
	Modo automático, únicamente disponible en los modos de climatización “Enfriar” (❄️) y “Deshumectar” (💧).

- ▶ Seleccione el nivel de ventilación deseado con la tecla 🎛️.
- ✓ El equipo de aire acondicionado de techo anuncia la recepción de los valores mediante un sonido agudo.
- ✓ Se ha reajustado el nivel del ventilador.



9.7 Ajuste de temperatura

Modo de climatización “Enfriar”

En los modos de climatización “Automático” () , “Enfriar” () y “Deshumectar” () es posible establecer una temperatura entre 16 °C y 31 °C mediante el control remoto.

- ▶ Seleccione la temperatura deseada con la tecla + o –.
- ✓ El equipo de aire acondicionado de techo anuncia la recepción de los valores mediante un sonido agudo.
- ✓ La temperatura queda establecida en el equipo de aire acondicionado de techo.

Modo de climatización “Calentar” (solo para modelos con calefacción)

En los modos de climatización “Automático” () y “Calentar” () es posible establecer una temperatura entre 16 °C y 31 °C mediante el control remoto.

- ▶ Seleccione la temperatura deseada con la tecla + o –.
- ✓ El equipo de aire acondicionado de techo anuncia la recepción de los valores mediante un sonido agudo.
- ✓ La temperatura queda establecida en el equipo de aire acondicionado de techo.

9.8 Ajuste de las toberas de aire

La entrada de aire en el habitáculo del vehículo se puede regular mediante la posición de las toberas de aire (fig. **5**, página 5):

- ▶ **Chillout ADB:** Oriente las láminas (1) de las toberas de aire girando la rueda de ajuste (2) en el sentido que desee.
- ▶ **Design ADB:** Oriente las láminas (1) de las toberas de aire en el sentido que desee.

9.9 Programación del temporizador

Con la función de temporizador se puede establecer un período de tiempo para la climatización. Para ello se puede definir el momento de encendido o el momento de apagado, o bien ambos valores. La hora se puede ajustar en intervalos de 10 minutos.



NOTA

Si en la programación del temporizador no se pulsa ninguna tecla durante unos 15 segundos, entonces el mando a distancia vuelve al modo de salida.

- Antes de programar el temporizador, seleccione el modo de climatización y todos los valores deseados (por ej., la temperatura).



Ajuste del momento de encendido

- Pulse una vez la tecla **TIMER**.
- ✓ El símbolo **ON** (^{08:00}_{ON}) parpadea en la pantalla del control remoto.
- Use la tecla **+ o –** para establecer a qué hora debería encenderse el equipo de aire acondicionado de techo.
- Pulse la tecla **SET – °F/°C** para enviar el valor al equipo de aire acondicionado de techo.
- ✓ El momento de encendido queda establecido en el equipo de aire acondicionado de techo.
El equipo de aire acondicionado de techo se enciende en el modo de climatización seleccionado a la hora establecida.
- Seleccione el modo Stand By del equipo de aire acondicionado de techo.

Ajuste del momento de apagado

- Pulse dos veces la tecla **TIMER**.
- ✓ El símbolo **OFF** (^{20:00}_{OFF}) parpadea en la pantalla del control remoto.
- Use la tecla **+ o –** para establecer a qué hora debería apagarse el equipo de aire acondicionado de techo.
- Pulse la tecla **SET – °F/°C** para enviar el valor al equipo de aire acondicionado de techo.
- ✓ El momento de apagado queda establecido en el equipo de aire acondicionado de techo.
El equipo de aire acondicionado de techo se apaga en el modo de climatización seleccionado a la hora establecida.

Ajuste del momento de encendido y apagado

- Pulse tres veces la tecla **TIMER**.
- ✓ El símbolo **ON** () parpadea en la pantalla del control remoto. El símbolo **OFF** () resulta visible.
- Use la tecla **+** o **-** para establecer a qué hora debería encenderse el equipo de aire acondicionado de techo.
- Pulse nuevamente la tecla **TIMER**.
- ✓ El símbolo **OFF** () parpadea en la pantalla del control remoto.
- Use la tecla **+** o **-** para establecer a qué hora debería apagarse el equipo de aire acondicionado de techo.
- Pulse la tecla **SET – °F/°C** para enviar el valor al equipo de aire acondicionado de techo.
- ✓ Los momentos de encendido y apagado quedan establecidos en el equipo de aire acondicionado de techo. El equipo de aire acondicionado de techo se enciende en el modo de climatización seleccionado a la hora establecida y permanece en funcionamiento hasta la segunda hora establecida.
- Seleccione el modo Stand By del equipo de aire acondicionado de techo.

Desactivación de la programación del temporizador

Si ha programado el temporizador, puede desactivarlo de la siguiente manera:

- Pulse cinco veces la tecla **TIMER**.
- ✓ El símbolo del temporizador se apaga. La programación está cancelada.

9.10 Activación de la función Sleep

Con la función Sleep activada, la temperatura establecida descenderá 1 °C después de una hora y 2 °C después de dos horas de modo de proporcionar una temperatura agradable para dormir.

- Establezca la temperatura deseada (véase capítulo “Ajuste de temperatura” en la página 119).
- Pulse la tecla **SLEEP**.
- ✓ El símbolo  se muestra en la pantalla. La función Sleep está activada.

9.11 Ajuste de función adicional “I feel”

En esta función, el control remoto mide la temperatura ambiente y cada 10 minutos transmite los valores medidos al equipo de aire acondicionado de techo. El equipo de aire acondicionado de techo ajusta el valor nominal de temperatura a estos valores medidos.

- Pulse la tecla **I FEEL**.
- Coloque el control remoto de manera que apunte hacia el receptor de infrarrojos (fig. 2 4, página 3) del panel de control. De lo contrario no se podrán enviar los valores al equipo de aire acondicionado de techo.



NOTA

El control remoto no debería encontrarse en un área del habitáculo considerablemente más caliente o más fría que la temperatura promedio del habitáculo. Por ej., no debería situarse al sol o delante del equipo de aire acondicionado de techo.

9.12 Manejo de las luces

Las luces del equipo de aire acondicionado de techo son de intensidad regulable. Se encienden con el valor de brillo utilizado por última vez.

Encendido/apagado de la luz desde el panel de control

- Pulse brevemente la tecla  para encender o apagar las luces.

Regulación de intensidad de la luz desde el panel de control

- Mantenga la tecla  presionada hasta que el brillo de las luces quede regulado a la intensidad deseada.

Encendido/apagado de la luz con el control remoto

- Pulse la tecla **LIGHT** para encender o apagar las luces.

Regulación de intensidad de la luz con el control remoto

- Pulse la tecla **DIM**.
- Mantenga la tecla **-** o **+** presionada hasta que el brillo de las luces quede regulado a la intensidad deseada.
- Pulse la tecla **SET** para guardar el ajuste.

9.13 Recambio de la pila del control remoto

Recambie la pila cuando la pantalla muestre el símbolo .

El compartimento para pilas se encuentra en la parte trasera del control remoto.

- Presione suavemente la tapa del compartimiento para pilas y deslícela en la dirección indicada por la flecha.
- Introduzca las pilas (2 x Tipo AAA) en el control remoto según se indica en el compartimento para pilas.
- Cierre la tapa del compartimento para pilas.



¡Proteja el medio ambiente!

Las pilas no deben descartarse con la basura doméstica.

Entregue sus pilas usadas en un comercio especializado o deposítelas en un contenedor adecuado.

9.14 Ajustar la hora

El mando a distancia requiere la hora actual para la programación del temporizador. La hora se muestra en la pantalla del mando a distancia. Para ajustar la hora lleve a cabo los siguientes pasos:



NOTA

Si mientras se ajusta la hora no se pulsa ninguna tecla durante unos 10 segundos, el control remoto vuelve al modo de salida.

- Mantenga presionada la tecla **CLOCK** para acceder al modo de ajuste de hora.
- ✓ La hora parpadea en la pantalla del mando a distancia.
- Establezca la hora actual con la tecla **+** o **-**.
- Pulse la tecla **SET – °F/°C** para confirmar la hora.

10 Limpieza del equipo de aire acondicionado de techo



¡AVISO! Peligro de ocasionar daños materiales

- No limpie el equipo de aire acondicionado de techo con un limpiador de alta presión. Podría dañar el equipo de aire acondicionado si penetrara agua en él.
 - Para la limpieza no utilice ningún objeto afilado o duro ni detergentes corrosivos, ya que ello podría dañar el equipo de aire acondicionado de techo.
 - Utilice únicamente agua con un producto neutro para la limpieza del equipo de aire acondicionado de techo. No utilice bajo ningún concepto gasolina, diesel o disolventes.
- Limpie de vez en cuando la carcasa del equipo de aire acondicionado de techo y la unidad de salida de aire con un paño húmedo.
- Retire regularmente la hojarasca y otro tipo de suciedad de las aberturas de ventilación (fig. **6** 1, página 6) del equipo de aire acondicionado de techo. Tenga cuidado de no dañar las láminas del equipo de aire acondicionado de techo.
- Limpie el mando a distancia con un paño húmedo cuando sea necesario. Para la limpieza de la pantalla le recomendamos una gamuza para gafas.

11 Mantenimiento del equipo de aire acondicionado



¡ADVERTENCIA!

Sólo personal técnico que conozca tanto los posibles peligros relacionados con la manipulación de refrigerantes y equipos de aire acondicionado como las normas correspondientes tiene autorización para realizar trabajos de mantenimiento que difieran de los aquí descritos. Los trabajos de mantenimiento que se realicen incorrectamente pueden dar lugar a situaciones de considerable peligro.

Intervalo	Comprobación/mantenimiento
Regularmente	<p>Control de las salidas de agua de condensación:</p> <ul style="list-style-type: none"> ➤ Compruebe que las salidas de agua de condensación (fig. 7 1, página 6) situadas a los lados del equipo de aire acondicionado de techo estén libres y que el agua de condensación pueda fluir.
Regularmente	<p>Limpieza del filtro de la unidad de salida de aire (fig. 8, página 6):</p> <ul style="list-style-type: none"> ➤ Quite a mano la tapa (1) del filtro. ➤ Extraiga el filtro (2). ➤ Limpie el filtro (2) con una solución de detergente y déjelo secar. ➤ Vuelva a colocar el filtro seco (2). ➤ Vuelva a colocar la tapa (1).
Una vez por año	<p>Control de las juntas de perfil:</p> <ul style="list-style-type: none"> ➤ Compruebe anualmente si las juntas de perfil del equipo de aire acondicionado de techo del vehículo presentan fisuras u otros daños.
Una vez por año	<p>Mantenimiento del intercambiador de calor:</p> <ul style="list-style-type: none"> ➤ Dirijase a un taller especializado para que realicen el mantenimiento del intercambiador de calor del equipo de aire acondicionado de techo.
Una vez por año	<p>Reemplazo del filtro de carbón activo (fig. 8, página 6):</p> <ul style="list-style-type: none"> ➤ Quite a mano la tapa (1) del filtro. ➤ Extraiga el filtro (2). ➤ Retire el filtro de carbón activo (3). ➤ Limpie el filtro (2) con una solución de detergente y déjelo secar. ➤ Coloque un nuevo filtro de carbón activo. ➤ Vuelva a colocar el filtro seco (2). ➤ Vuelva a colocar la tapa (1).

12 Localización de averías

Avería	Causa	Solución
El equipo se apaga constantemente.	El sensor de congelación se ha activado.	La temperatura exterior es demasiado baja o todas las toberas de aire están cerradas.
No se produce enfriamiento	El equipo de aire acondicionado de techo no está en modo "Enfriar".	➤ Ponga el equipo de aire acondicionado de techo en modo "Enfriar".
	La temperatura ambiente es superior a 52 °C.	El equipo de aire acondicionado de techo está concebido para una temperatura ambiente de hasta 52 °C.
	La temperatura ajustada es mayor que la temperatura del entorno.	➤ Seleccione una temperatura inferior.
	La temperatura ambiente es inferior a 16 °C.	El equipo de aire acondicionado de techo está concebido para una temperatura ambiente a partir de 16 °C.
	Uno de los sensores de temperatura está averiado.	➤ Diríjase a un taller autorizado.
	El ventilador del evaporador está dañado.	
	El ventilador del condensador está dañado.	
Poca potencia de aire	La aspiración de aire está atascada.	➤ Quite la hojarasca y otro tipo de suciedad de las láminas de ventilación del equipo de aire acondicionado de techo.
	El ventilador está averiado.	➤ Diríjase a un taller autorizado.
Entrada de agua en el vehículo	Las aberturas de salida para el agua de condensación están atascadas.	➤ Límpielas.
	Las juntas están dañadas.	➤ Diríjase a un taller autorizado.

Avería	Causa	Solución
El equipo de aire acondicionado de techo no se enciende	No hay tensión de alimentación (230 V).	► Controle la alimentación de tensión.
	La tensión es demasiado baja (por debajo de 200 V). El transformador de tensión está averiado.	► Diríjase a un taller autorizado.
	Uno de los sensores de temperatura está averiado.	
El equipo de aire acondicionado de techo no se apaga	La protección eléctrica de la alimentación de tensión es demasiado escasa.	► Controle la protección eléctrica de la alimentación de tensión.
	Uno de los sensores de temperatura está averiado.	► Diríjase a un taller autorizado.
	La protección eléctrica de la alimentación de tensión es demasiado escasa.	► Controle la protección eléctrica de la alimentación de tensión.

13 Garantía legal

Rige el plazo de garantía legal. Si el producto presenta algún defecto, diríjase a nuestro socio de servicio en su país (ver direcciones en el dorso de este manual).

Nuestros especialistas estarán encantados de poder ayudarle y de poder orientarle en los siguientes pasos a dar respecto a la garantía.

14 Eliminación de desechos

Normas de protección del medio ambiente y gestión adecuada de residuos

Todas las organizaciones deben adoptar una serie de medidas para identificar, evaluar y controlar la influencia que sus actividades (fabricación, productos, servicios y demás) ejercen sobre el medio ambiente.

Las medidas a seguir para detectar repercusiones importantes en el medio ambiente deben tener en cuenta los siguientes factores

- Empleo de materias primas y recursos naturales
- Emisiones atmosféricas
- Derrames de fluidos
- Gestión de residuos y reciclaje
- Contaminación del suelo

Para minimizar las repercusiones en el medio ambiente, el fabricante presenta a continuación una serie de indicaciones que deberán ser tenidas en cuenta por todas aquellas personas que (por el motivo que sea) interactúen con el aparato durante el transcurso de su vida útil.

- Todo el material de embalaje debe descartarse (de preferencia reciclándose) conforme a las normas legales del país donde se realice la gestión de residuos.
- Todos los componentes del producto deben descartarse (de preferencia reciclándose) conforme a las normas legales del país donde se realice la gestión de residuos.
- Para una correcta gestión de residuos, el aparato debe entregarse en un centro de reciclaje autorizado para asegurarse de que se reutilicen todos los componentes reciclables y que el resto de los materiales se deseche según las normativas.
- Asegúrese durante la instalación de que el habitáculo reciba ventilación suficiente para evitar la acumulación de aire viciado que podría resultar perjudicial para la salud del usuario.
- Asegúrese durante el uso y el mantenimiento de que todos los efluentes nocivos (aceite, grasa y demás) se descarten según las normativas.
- Mantenga el nivel de ruido bajo para reducir la contaminación sonora.

En nuestra página web www.dometic.com encontrará más informaciones acerca de la correcta desinstalación de nuestros productos.

- Deseche el material de embalaje en el contenedor de reciclaje correspondiente.
- Controle tanto durante el funcionamiento como en el transcurso de reparaciones y trabajos de mantenimiento que el circuito de refrigeración no esté dañado y que no puedan producirse fugas de refrigerante. Éste actúa como gas de efecto invernadero y no debería entrar en contacto con el medio ambiente.



Cuando vaya a desechar definitivamente el producto, infórmese en el centro de reciclaje más cercano o en un comercio especializado sobre las normas pertinentes de gestión de residuos.

- Descarte el producto únicamente de acuerdo con las normas válidas de reciclaje o gestión de residuos en una empresa autorizada de gestión de residuos.



¡Proteja el medio ambiente!

Las baterías y pilas no son basura doméstica.

Entregue las baterías defectuosas o las pilas vacías en un establecimiento o deposítelas en un contenedor especializado.

15 Datos técnicos

	Dometic FreshJet 1100	Dometic FreshJet 1700	
Art. n.º:	9102900251	9102900248	9102900249
Potencia de refrigeración del compresor	1000 W	1700 W	
Capacidad de enfriamiento de conformidad con ISO 5151:	850 W	1600 W	
Potencia calorífica:	–	–	800 W
Tensión nominal de entrada:	230 V~ / 50 Hz		
Consumo de corriente en el modo de enfriamiento:	2,0 A	2,7 A	
Consumo de corriente en modo de calentamiento:	–	–	3,5 A
Rango de temperatura de funcionamiento:	0 °C hasta +52 °C		
Refrigerante:	R-134a	R-407c	
Ventilador:	4 niveles de ventilador 1 modo automático		
Clase de protección:	IPX4		
Volumen máx. de habitáculo del vehículo (con paredes aisladas):	16 m ³	20 m ³	
Dimensiones L x A x H fig. 9, página 7:	787 x 562 x 225 mm (Altura sobre el techo del vehículo)		
Peso:	aprox. 22,5 kg	aprox. 29 kg	
Homologación/Certificados:	  10R-030842	  10R-040883	

Dometic FreshJet 2200	
Art. n.º:	9102900246 9102900245 9102900247
Potencia de refrigeración del compresor	2200 W
Capacidad de enfriamiento de conformidad con ISO 5151:	2050 W
Potencia calorífica:	– 1200 W
Tensión nominal de entrada:	230 V~ / 50 Hz
Consumo de corriente en el modo de enfriamiento:	4,1 A
Consumo de corriente en modo de calentamiento:	– 5,2 A
Rango de temperatura de funcionamiento:	0 °C hasta +52 °C
Refrigerante:	R-407c
Ventilador:	4 niveles de ventilador 1 modo automático
Clase de protección:	IPX4
Volumen máx. de habitáculo del vehículo (con paredes aisladas):	25 m³
Dimensiones L x A x H, fig. 9, página 7:	787 x 562 x 225 mm (Altura sobre el techo del vehículo)
Peso:	aprox. 32 kg
Homologación/Certificados:	  10R-041003

Prima di effettuare il montaggio e la messa in funzione leggere accuratamente questo manuale di istruzioni, conservarlo e in caso di rivendita dell'apparecchio, consegnarlo al cliente successivo.

Indice

1	Spiegazione dei simboli	132
2	Indicazioni di sicurezza	133
2.1	Sicurezza di base	133
2.2	Sicurezza durante il funzionamento dell'apparecchio	134
3	Destinatari di queste istruzioni	134
4	Volume di consegna	135
5	Accessori	136
6	Uso conforme alla destinazione	136
7	Descrizione tecnica	136
7.1	Componenti	137
7.2	Pannello di controllo	138
7.3	Comando a distanza	139
7.4	Modalità di climatizzazione	141
7.5	Funzioni supplementari	142
8	Prima della messa in funzione iniziale	143
9	Uso del climatizzatore a tetto	144
9.1	Indicazioni generali d'uso	144
9.2	Impiego del comando a distanza	144
9.3	Indicazioni per un uso ottimale	145
9.4	Accensione e spegnimento del climatizzatore a tetto	146
9.5	Selezione della modalità di climatizzazione	147
9.6	Selezione manuale del livello di ventilazione	148
9.7	Regolazione della temperatura	149
9.8	Impostazione delle bocchette dell'aria	149
9.9	Programmazione del timer	150
9.10	Attivazione della funzione Sleep	151
9.11	Impostazione della funzione supplementare "I feel"	152
9.12	Comando delle luci	152
9.13	Sostituzione delle batterie del comando a distanza	153
9.14	Impostazione dell'orario	153
10	Pulizia del climatizzatore a tetto	154
11	Manutenzione del climatizzatore a tetto	155

12	Eliminazione dei guasti	156
13	Garanzia	157
14	Smaltimento	157
15	Specifiche tecniche	159

1 Spiegazione dei simboli



AVVERTENZA!

Avviso di sicurezza: la mancata osservanza di questo avviso può causare ferite gravi anche mortali.



ATTENZIONE!

Avviso di sicurezza: la mancata osservanza di questo avviso può essere causa di lesioni.



AVVISO!

La mancata osservanza di questa nota può causare danni materiali e compromettere il funzionamento del prodotto.



NOTA

Informazioni integranti relative all'impiego del prodotto.

- **Modalità di intervento:** questo simbolo indica all'utente che è necessario un intervento. Le modalità di intervento necessarie saranno descritte passo dopo passo.
- ✓ Questo simbolo descrive il risultato di un intervento.

Fig. 1 5, pagina 3: questi dati si riferiscono ad un elemento in una figura, in questo caso alla “posizione 5 nella figura 1 a pagina 3”.

2 Indicazioni di sicurezza

Il produttore non si assume nessuna responsabilità per danni nei seguenti casi:

- danni al prodotto dovuti a influenze meccaniche o a sovratensioni
- modifiche al prodotto senza esplicita autorizzazione del produttore
- impiego per altri fini rispetto a quelli descritti nel manuale di istruzioni

Non si assume alcuna responsabilità per qualsiasi danno derivante (ed in particolare per i danni che potrebbero derivare) da un mancato funzionamento del climatizzatore a tetto.

Durante l'uso di apparecchi elettrici attenersi alle misure di sicurezza fondamentali descritte qui di seguito per proteggersi da:

- scosse elettriche
- pericolo di incendio
- lesioni

2.1 Sicurezza di base



AVVERTENZA!

- **Gli elettrodomestici non sono giocattoli!**

I bambini non sono in grado di valutare correttamente i pericoli connessi con gli apparecchi elettrici. Non permettere l'uso di apparecchi elettrici ai bambini se non in presenza di adulti.

- Persone che, a causa delle proprie capacità fisiche, sensoriali o mentali, oppure che a causa della propria inesperienza o scarsa conoscenza, non siano in grado di utilizzare l'apparecchio in modo sicuro, devono evitare di utilizzarlo se non in presenza e seguendo le istruzioni di una persona per loro responsabile.
- Utilizzare l'apparecchio solamente per un uso conforme alla sua destinazione.
- Non eseguire modifiche o trasformazioni all'apparecchio!
- I lavori di installazione, manutenzione e riparazione del climatizzatore a tetto devono essere effettuati solo da personale qualificato informato sui pericoli connessi all'uso del refrigerante e degli impianti di climatizzazione e che conosca le relative prescrizioni. Le riparazioni effettuate in modo scorretto potrebbero causare rischi enormi. In caso di riparazioni rivolgersi al Centro di assistenza del proprio Paese (l'indirizzo si trova sul retro di questo manuale).

- Non utilizzare il climatizzatore a tetto nelle vicinanze di liquidi infiammabili oppure in locali chiusi.
- Assicurarsi che nella zona di fuoriuscita dell'aria non siano collocati o montati oggetti infiammabili. La distanza minima è di 50 cm.
- Non intervenire nell'area delle bocchette di aerazione e non introdurre nessun corpo estraneo nel climatizzatore.
- In caso di incendio **non** rimuovere la copertura superiore del climatizzatore a tetto, bensì utilizzare un agente estinguente autorizzato. Non tentare di estinguere l'incendio con acqua.

**AVVISO!**

- Se il climatizzatore a tetto è montato, non entrare mai con il camper in una stazione di lavaggio automatica.
- Informarsi presso il produttore del veicolo di riferimento se, una volta installato il climatizzatore a tetto (altezza del climatizzatore a tetto 225 mm), si debba effettuare un collaudo secondo le norme prescritte dal codice della strada e modificare eventualmente la registrazione dell'altezza del veicolo sulla carta di circolazione.
- Qualora dovessero presentarsi guasti al circuito del refrigerante del climatizzatore a tetto, occorre farlo controllare e riparare correttamente da un tecnico specializzato. Non scaricare in nessun caso il refrigerante liberamente nell'atmosfera.

2.2 Sicurezza durante il funzionamento dell'apparecchio

**AVVERTENZA!**

- Interrompere sempre l'alimentazione elettrica qualora si operi sull'apparecchio.

**AVVISO!**

- Il climatizzatore a tetto non è adatto all'impiego su macchine agricole ed edili.
- Azionare l'apparecchio solamente se l'alloggiamento e i cavi non sono danneggiati.

3 Destinatari di queste istruzioni

Queste istruzioni per l'uso si rivolgono a utenti del climatizzatore a tetto.

4 Volume di consegna

FreshJet 1100

Denominazione	Numero articolo
Climatizzatore a tetto Dometic FreshJet 1100	9102900251
Istruzioni di montaggio	
Istruzioni per l'uso	

FreshJet 1700

Denominazione	Numero articolo
Climatizzatore a tetto Dometic FreshJet 1700	
con riscaldamento	9102900249
senza riscaldamento	9102900248
Istruzioni di montaggio	
Istruzioni per l'uso	

FreshJet 2200

Denominazione	Numero articolo
Climatizzatore a tetto Dometic FreshJet 2200	
con riscaldamento	9102900245
con riscaldamento e Softstart	9102900247
senza riscaldamento	9102900246
Istruzioni di montaggio	
Istruzioni per l'uso	

Unità di fuoriuscita dell'aria

Denominazione	Numero articolo
Chillout ADB	9102900232
	9102900233
Design ADB	9102900234
	9102900235

5 Accessori

Disponibili come accessori (non in dotazione):

Denominazione	Numero articolo
Kit di ampliamento per CC WAECO DC-Kit-1 (solo FJ1100)	9100300003
Kit di ampliamento per CC WAECO DC-Kit-2	9100300001
Kit di ampliamento per CC WAECO DC-Kit-3	9100300002



NOTA

Grazie al kit di ampliamento CC WAECO (accessorio) è possibile utilizzare il climatizzatore a tetto Dometic FreshJet anche durante la marcia.

6 Uso conforme alla destinazione

Il climatizzatore a tetto Dometic FreshJet è in grado di climatizzare gli interni di roulotte e camper con aria fresca.

Il climatizzatore a tetto **non** è adatto per essere installato su macchine edili, macchine agricole oppure apparecchi da lavoro simili. In caso di vibrazione eccessiva non è più garantito un funzionamento corretto.

Il funzionamento di FreshJet è garantito per temperature fino ai 52 °C.

7 Descrizione tecnica

Il climatizzatore a tetto immette nell'abitacolo aria fresca e deumidificata senza polvere o sporco.

Le quattro luci a LED regolabili e soffuse che sono integrate nell'unità di fuoriuscita dell'aria, emettono una luce piacevole.

Il climatizzatore a tetto viene comandato con un comando a distanza.



NOTA

Il climatizzatore a tetto è in grado di abbassare la temperatura dell'abitacolo del veicolo fino a raggiungere un valore preimpostato. La temperatura raggiungibile per il raffreddamento dipende dal modello del veicolo, dalla temperatura ambiente e dalla capacità di raffreddamento del proprio climatizzatore a tetto.

Se la temperatura esterna scende al di sotto dei 16 °C, il climatizzatore a tetto non raffredda più. In questo caso, utilizzare solo la modalità di climatizzazione "Aria di ricircolo" (🌀).

7.1 Componenti

Il ciclo frigorifero del climatizzatore a tetto è formato dai seguenti componenti principali (fig. **1**, pagina 2):

- **Compressore (1)**
Il compressore aspira il refrigerante utilizzato e lo comprime. In questo modo aumenta la pressione e di conseguenza anche la temperatura del refrigerante.
- **Condensatore (2)**
Il condensatore integrato funziona come un radiatore o uno scambiatore di calore. L'aria circolante si riscalda, il gas refrigerante caldo si raffredda e si fluidifica.
- **Evaporatore (3)**
Gli evaporatori raffreddano l'aria circolante e la deumidificano. Il refrigerante assorbe il calore ed evapora.
- **Ventilatore (4)**
Il ventilatore, mediante un'unità di fuoriuscita dell'aria, immette l'aria raffreddata nell'abitacolo del veicolo.



Panoramica di tutti i componenti:

- FreshJet 1100: fig. **10**, pagina 8
- FreshJet 1700 (solo per modelli con riscaldamento): fig. **11**, pagina 9
- FreshJet 2200 (anche per modelli con riscaldamento e Softstart): fig. **12**, pagina 10
- Unità di fuoriuscita dell'aria Chillout ADB: fig. **13**, pagina 11
- Unità di fuoriuscita dell'aria Design ADB: fig. **14**, pagina 11

7.2 Pannello di controllo

Il pannello di controllo si trova sull'unità di fuoriuscita dell'aria del climatizzatore a tetto (fig. **2**, pagina 3).

Contiene i seguenti elementi di comando e indicazione:

N.	Spiegazione													
1	LED di stato	<table border="1"> <tr> <td data-bbox="232 363 442 400">è spento:</td> <td data-bbox="480 363 1004 400">Il climatizzatore a tetto è spento</td> </tr> <tr> <td data-bbox="232 400 442 437">è arancio:</td> <td data-bbox="480 400 1004 437">Il climatizzatore a tetto è in modalità stand-by</td> </tr> <tr> <td data-bbox="232 437 442 474">è verde:</td> <td data-bbox="480 437 1004 474">Il climatizzatore a tetto è acceso</td> </tr> <tr> <td data-bbox="232 474 442 568">è rosso:</td> <td data-bbox="480 474 1004 568">Solo se l'impianto è collegato anche a 12 V---: la tensione di alimentazione di 230 V~ non è disponibile</td> </tr> <tr> <td data-bbox="232 568 442 636">lampeggia lentamente (rosso):</td> <td data-bbox="480 568 1004 636">Disturbo di funzionamento del termosensore interno E1</td> </tr> <tr> <td data-bbox="232 636 442 703">lampeggia velocemente (rosso):</td> <td data-bbox="480 636 1004 703">Disturbo di funzionamento del termosensore esterno E2</td> </tr> </table>	è spento:	Il climatizzatore a tetto è spento	è arancio:	Il climatizzatore a tetto è in modalità stand-by	è verde:	Il climatizzatore a tetto è acceso	è rosso:	Solo se l'impianto è collegato anche a 12 V---: la tensione di alimentazione di 230 V~ non è disponibile	lampeggia lentamente (rosso):	Disturbo di funzionamento del termosensore interno E1	lampeggia velocemente (rosso):	Disturbo di funzionamento del termosensore esterno E2
è spento:	Il climatizzatore a tetto è spento													
è arancio:	Il climatizzatore a tetto è in modalità stand-by													
è verde:	Il climatizzatore a tetto è acceso													
è rosso:	Solo se l'impianto è collegato anche a 12 V---: la tensione di alimentazione di 230 V~ non è disponibile													
lampeggia lentamente (rosso):	Disturbo di funzionamento del termosensore interno E1													
lampeggia velocemente (rosso):	Disturbo di funzionamento del termosensore esterno E2													
2	Tasto 	<p>Accende il climatizzatore a tetto, lo spegne o lo commuta in modalità stand-by</p> <p>Premendo a lungo il tasto viene inserita la modalità Automatica.</p>												
3	Tasto 	<p>Accende, spegne o regola la luce.</p> <p>È attivo solo quando il climatizzatore a tetto è acceso o è inserito in modalità stand-by.</p>												
4	Ricevitore IR per il comando a distanza													

7.3 Comando a distanza

Tutte le impostazioni dell'apparecchio (p. es. regolazione della temperatura, programmazione del timer) vengono trasmesse al climatizzatore a tetto tramite il comando a distanza.

Per il comando a distanza sono disponibili i seguenti elementi di comando e di indicazione (fig. **3**, pagina 4):

N. Spiegazione

- 1 **Display digitale:**
Indica quanto segue:
 - l'ora
 - la temperatura ambiente desiderata (valore nominale) in °C o °F
 - la temperatura ambiente reale
 - La modalità di climatizzazione
 - Livello di ventilazione
 - Simboli per le funzioni supplementari attive
 - Stato della batteria

- 2 Tasto :
Accensione del climatizzatore a tetto e del comando a distanza o commutazione nella modalità stand by

- 3 Tasto :
Selezione del livello di ventilazione

- 4 Tasto **MODE:**
Selezione della modalità di climatizzazione



- 5 Tasto **CLOCK:**
Impostazione dell'orario

- 6 Tasto **P.F.:**
Senza funzione

- 7 Tasto **TIMER:**
Programmazione del timer







- 8 Tasto **SLEEP:**
Attivazione della funzione Sleep. Con la funzione Sleep il valore nominale viene abbassato, per garantire una temperatura piacevole durante il sonno.

- 9 Tasto **SET - °F/°C:**
Invio dei dati attuali al climatizzatore a tetto.
Salvataggio dell'orario attualmente impostato.
Se viene indicata la temperatura: commutazione dell'unità di misura della temperatura da Celsius (°C) a Fahrenheit (°F)

N.	Spiegazione
10	Tasto I FEEL: Attivazione della funzione “I feel”. Con la funzione “I feel” il valore nominale della temperatura viene adattato ogni 10 minuti alla temperatura rilevata dal comando a distanza. Il comando a distanza deve però essere orientato verso il ricevitore IR (fig. 2 4, pagina 3) sul pannello di controllo.
11	Tasto Reset Ripristino di tutti i valori standard
12	Tasto ROOM: Premuto una volta: indica la temperatura attuale nell’abitacolo (viene visualizzato il simbolo ). Premuto due volte: indica la temperatura impostata.
13	Tasto LIGHT: Accensione o spegnimento della luce del climatizzatore a tetto. Il tasto LIGHT funziona anche se il comando a distanza è disinserito.
14	Tasto DIM: Regolazione della luce del climatizzatore a tetto (assieme ai tasti – e +)
15	Tasto –: Diminuzione del valore
16	Tasto +: Aumento del valore
17	Simbolo  (batterie scariche) Viene visualizzato quando le batterie del comando a distanza sono scariche. Sostituire le batterie (vedi a questo proposito capitolo “Sostituzione delle batterie del comando a distanza” a pagina 153).
18	Simbolo  (invia valori) Viene visualizzato brevemente quando il comando a distanza invia i valori al climatizzatore a tetto.





7.4 Modalità di climatizzazione

Il climatizzatore a tetto dispone delle seguenti modalità di climatizzazione:

Modalità di climatizzazione	Messaggio	Spiegazione
Automatico		Si imposta la temperatura desiderata, il climatizzatore a tetto genera tale temperatura nell'abitacolo mediante raffreddamento o riscaldamento (solo per modelli con riscaldamento) e regola la potenza di ventilazione necessaria. In questa modalità viene disattivato il tasto  .
Raffreddamento		Si imposta la temperatura e la potenza di ventilazione desiderate; il climatizzatore a tetto raffredda l'abitacolo a questa temperatura.
Riscaldamento		Solo per modelli con riscaldamento Si imposta la temperatura e la potenza di ventilazione desiderate; il climatizzatore a tetto raffredda l'abitacolo a questa temperatura.
Aria di ricircolo		Si determina il livello della ventola e il climatizzatore a tetto immette aria fredda (aria di ricircolo raffreddata) nell'abitacolo.
Deumidificazione dell'aria		Si imposta la temperatura desiderata, il climatizzatore a tetto raffredda l'abitacolo a questa temperatura, regola la potenza di ventilazione necessaria e deumidifica l'abitacolo (funzionamento aria di ricircolo). In questa modalità viene disattivato il tasto  .

7.5 Funzioni supplementari

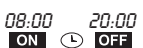
Il climatizzatore a tetto offre le seguenti funzioni supplementari:

Funzione supplementare	Messaggio	Spiegazione
Timer		Il climatizzatore a tetto viene acceso all'orario impostato.
		Il climatizzatore a tetto viene spento all'orario impostato.
		Il climatizzatore a tetto viene acceso e spento agli orari impostati.
Sleep		Dopo un'ora la temperatura impostata viene abbassata di 1 °C e dopo due ore di 2 °C, per garantire una piacevole temperatura durante il sonno.
I feel		Il comando a distanza misura la temperatura ambiente e trasmette il valore misurato ogni 10 minuti al climatizzatore a tetto. Il climatizzatore a tetto adatta la temperatura nominale in base al valore misurato. Il comando a distanza deve però essere orientato verso il ricevitore IR (fig. 2 4, pagina 3) sul pannello di controllo.

8 Prima della messa in funzione iniziale

Controlli prima della messa in esercizio

Prima di accendere il climatizzatore a tetto, osservare quanto segue:

- Controllare se la tensione e la frequenza di alimentazione corrispondono ai valori riportati nei dati tecnici (vedi pagina 159).
- Assicurarsi che l'apertura di aspirazione dell'aria e le bocchette dell'aria siano libere. Se si vuole garantire la potenza ottimale del climatizzatore a tetto, assicurarsi che tutte le griglie di aerazione siano sempre libere.



ATTENZIONE! Rischio di lesioni!

Non inserire le dita o eventuali oggetti nelle bocchette dell'aria o nelle griglie di aspirazione.

Controllo del comando a distanza e inserimento delle batterie

- Inserire le batterie in dotazione nel vano batteria del comando a distanza (vedi capitolo "Sostituzione delle batterie del comando a distanza" a pagina 153).
- Controllare che i quattro Dip switch (fig. **4** 1, pagina 4) siano nella posizione corretta.
- Se è stata modificata la posizione dei Dip switch:
Confermare la nuova impostazione con il tasto Reset (fig. **3** 11, pagina 4).

Impostazione dell'orario

- Per regolare l'orario attuale vedi capitolo "Impostazione dell'orario" a pagina 153.

9 Uso del climatizzatore a tetto

9.1 Indicazioni generali d'uso

Il climatizzatore a tetto ha a disposizione tre modalità di funzionamento:

Modalità di funzionamento	Caratteristiche
Off	Il climatizzatore a tetto è spento e il comando a distanza non è attivo.
Stand-by	Il climatizzatore a tetto è pronto per il funzionamento e può venire inserito con il comando a distanza. Possono venire utilizzate le luci.
On	Il climatizzatore raffredda l'abitacolo.

Al **pannello di controllo** è possibile

- accendere e spegnere il climatizzatore a tetto e commutarlo in modalità stand-by
- accendere, spegnere e regolare le luci

Con il **comando a distanza** è possibile

- inserire il climatizzatore a tetto a partire dalla modalità stand-by e commutarlo di nuovo in stand-by
- accendere, spegnere e regolare le luci
- eseguire le impostazioni
- selezionare le funzioni supplementari

9.2 Impiego del comando a distanza

È possibile comandare il climatizzatore a tetto in due modi:

- Inviando i valori al climatizzatore a tetto direttamente al momento dell'impostazione,
- oppure impostando tutti i valori sul comando a distanza e inviandoli poi insieme al climatizzatore a tetto.

Invio dei valori direttamente al momento dell'impostazione

Il comando a distanza **deve** però essere orientato verso il ricevitore IR (fig. **2** 4, pagina 3) sul pannello di controllo.

Dopo aver premuto un tasto, il valore viene inviato direttamente al climatizzatore a tetto. Il climatizzatore a tetto conferma la ricezione dei dati emettendo un segnale acustico alto.

Impostazione dei valori e invio successivo al climatizzatore a tetto

Non orientare il comando a distanza verso il ricevitore IR (fig. **2** 4, pagina 3) sul pannello di controllo.

Impostare i valori desiderati con il comando a distanza. Una volta eseguite tutte le impostazioni, orientare il comando a distanza verso il ricevitore IR al pannello di controllo e premere il tasto **SET – °F/°C**. In questo modo i dati vengono inviati nuovamente al climatizzatore a tetto. Il climatizzatore a tetto conferma la ricezione dei dati emettendo un segnale acustico alto.

Come commutare solo il comando a distanza nella modalità stand-by oppure accenderlo



Nella modalità stand-by, il display del comando a distanza indica solo l'orario.

Se il comando a distanza non è orientato verso il ricevitore IR (fig. **2** 4, pagina 3) sul pannello di controllo, è possibile commutare in modalità stand-by (oppure accendere) il comando a distanza in modo separato rispetto al climatizzatore a tetto:

➤ Premere il tasto .

9.3 Indicazioni per un uso ottimale

Attenendosi alle seguenti indicazioni, è possibile ottimizzare l'uso del climatizzatore a tetto:

- Migliorare l'isolamento termico del veicolo chiudendo ermeticamente le fessure e coprendo le finestre con tende a rullo riflettenti o tende.
- Dopo che il veicolo è stato esposto per lungo tempo ai raggi del sole: prima di inserire la modalità "Raffreddamento" () , far funzionare prima il climatizzatore a tetto per un po' tempo con le finestre aperte nella modalità "Aria di ricircolo" () .
- Nella modalità "Raffreddamento" () evitare di aprire inutilmente finestre e porte.
- Selezionare una temperatura e un livello di ventilazione adatti.
- Orientare con cura gli ugelli per l'aria.
- Assicurarsi che le bocchette dell'aria e le griglie di aspirazione non siano ostruite da panni, carta o altri oggetti.

9.4 Accensione e spegnimento del climatizzatore a tetto



NOTA

Dopo l'accensione, viene avviata la climatizzazione sugli ultimi valori impostati.

Con il pannello di controllo

L'illustrazione mostra come accendere, spegnere e commutare nella modalità stand-by il climatizzatore a tetto con il pannello di controllo.

Premere il tasto ①, come mostrato nell'illustrazione:

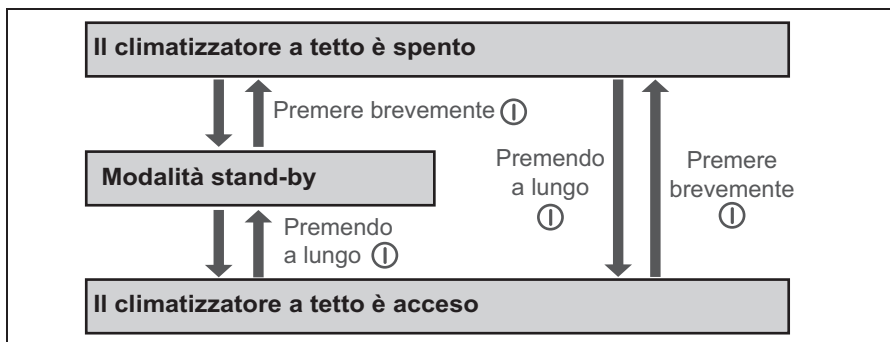



Esempio: Il climatizzatore a tetto è in modalità stand-by. Deve essere spento.

- Premere brevemente il tasto ①.
- ✓ Il climatizzatore a tetto è spento.

Con il comando a distanza



NOTA

- Per comandare il climatizzatore a tetto con il comando a distanza, il climatizzatore a tetto deve essere commutato su stand-by o deve essere acceso.
- Con il comando a distanza è possibile inserire il climatizzatore a tetto a partire dalla modalità stand-by e commutarlo di nuovo in stand-by. A questo scopo, premere il tasto .
- Solo per modelli con riscaldamento:
Se il climatizzatore a tetto viene spento dalla modalità di climatizzazione "Riscaldamento" () con il comando a distanza, il ventilatore continua a funzionare ancora per alcuni minuti per impedire un riscaldamento dell'apparecchio. Il LED arancione lampeggia. Con il tasto  del pannello di controllo è possibile spegnere il climatizzatore a tetto.





9.5 Selezione della modalità di climatizzazione

- ▶ Selezionare con il tasto **MODE** la modalità di climatizzazione desiderata (vedi capitolo "Modalità di climatizzazione" a pagina 141).
- ✓ Il climatizzatore a tetto conferma la ricezione dei valori emettendo un segnale acustico alto.
- ✓ Il climatizzatore a tetto viene inserito nella modalità di climatizzazione selezionata.

9.6 Selezione manuale del livello di ventilazione

Il ventilatore regola la potenza dell'adduzione d'aria.



Nelle modalità di climatizzazione "Raffreddamento" (☼) e "Aria di ricircolo" (🌀), il livello di ventilazione può essere selezionato manualmente. Nelle altre modalità di climatizzazione, il climatizzatore a tetto regola il livello di ventilazione in maniera automatica.

Messaggio	Spiegazione
	Livello di ventilazione basso
	Livello di ventilazione medio
	Livello di ventilazione alto
	Livello di ventilazione massimo
	Il funzionamento automatico è disponibile solo per le modalità "Raffreddamento" (☼) e "Deumidificazione" (💧).

- Selezionare con il tasto 🌀 il livello di ventilazione desiderato.
- ✓ Il climatizzatore a tetto conferma la ricezione dei valori emettendo un segnale acustico alto.
- ✓ L'impostazione del livello di ventilazione è stato modificata.



9.7 Regolazione della temperatura

Modalità di climatizzazione “Raffreddamento”

Nelle modalità di climatizzazione “Automatico” () , “Raffreddamento” () e “Deumidificazione” () è possibile impostare mediante il comando a distanza una temperatura tra i 16 °C e i 31 °C.

- Selezionare con il tasto + o – la temperatura desiderata.
- ✓ Il climatizzatore a tetto conferma la ricezione dei valori emettendo un segnale acustico alto.
- ✓ La temperatura è impostata nel climatizzatore a tetto.

Modalità di climatizzazione “Riscaldamento” (solo per modelli con riscaldamento)

Nelle modalità di climatizzazione “Automatico” () e “Riscaldamento” () è possibile impostare mediante il comando a distanza una temperatura tra i 16 °C e i 31 °C.

- Selezionare con il tasto + o – la temperatura desiderata.
- ✓ Il climatizzatore a tetto conferma la ricezione dei valori emettendo un segnale acustico alto.
- ✓ La temperatura è impostata nel climatizzatore a tetto.

9.8 Impostazione delle bocchette dell'aria

È possibile regolare l'adduzione d'aria nell'abitacolo del veicolo modificando la posizione delle bocchette dell'aria (fig. **5**, pagina 5):

- **Chillout ADB:** Ruotare le lamelle (1) delle bocchette dell'aria nella direzione desiderata utilizzando la manopola di regolazione (2).
- **Design ADB:** Ruotare le lamelle (1) delle bocchette dell'aria nella direzione desiderata.

9.9 Programmazione del timer

Con la funzione Timer è possibile impostare il periodo di tempo desiderato per la climatizzazione. È possibile inserire solo l'orario di accensione, quello di spegnimento, oppure ancora è possibile impostare entrambi. È possibile impostare l'orario in passi di 10 minuti.



NOTA

Se durante la programmazione del timer non viene premuto alcun tasto per 15 secondi, il telecomando ritorna al modo operativo di partenza.

- Prima di programmare il timer, selezionare la modalità di climatizzazione e tutti i valori desiderati (p.es. la temperatura).



Impostazione dell'orario di accensione

- Premere una volta il tasto **TIMER**.
- ✓ Il simbolo **ON** (08.00
ON) lampeggia sul display del comando a distanza.
- Con i tasti **+** o **-**, impostare l'orario di accensione desiderato del climatizzatore a tetto.
- Premere il tasto **SET – °F/°C** per inviare il valore al climatizzatore a tetto.
- ✓ L'orario di accensione è impostato nel climatizzatore a tetto.
Il climatizzatore a tetto si avvia all'orario di accensione impostato, con la modalità di climatizzazione selezionata.
- Commutare il climatizzatore a tetto nella modalità stand-by.

Impostazione dell'orario di spegnimento

- Premere due volte il tasto **TIMER**.
- ✓ Il simbolo **OFF** (20.00
OFF) lampeggia sul display del comando a distanza.
- Con i tasti **+** o **-**, impostare l'orario di spegnimento desiderato del climatizzatore a tetto.
- Premere il tasto **SET – °F/°C** per inviare il valore al climatizzatore a tetto.
- ✓ L'orario di spegnimento è impostato nel climatizzatore a tetto.
Il climatizzatore a tetto funziona fino all'orario impostato, alla modalità di climatizzazione selezionata.

Impostazione dell'orario di accensione e di spegnimento

- Premere tre volte il tasto **TIMER**.
- ✓ Il simbolo **ON** () lampeggia sul display del comando a distanza. Viene visualizzato il simbolo **OFF** ().
- Con i tasti **+** o **-**, impostare l'orario di accensione desiderato del climatizzatore a tetto.
- Premere di nuovo il tasto **TIMER**.
- ✓ Il simbolo **OFF** () lampeggia sul display del comando a distanza.
- Con i tasti **+** o **-**, impostare l'orario di spegnimento desiderato del climatizzatore a tetto.
- Premere il tasto **SET – °F/°C** per inviare il valore al climatizzatore a tetto.
- ✓ Gli orari di accensione e di spegnimento sono stati impostati nel climatizzatore a tetto.
Il climatizzatore a tetto si avvia all'orario impostato alla modalità di climatizzazione selezionata e funziona fino al secondo orario impostato.
- Commutare il climatizzatore a tetto nella modalità stand-by.

Disattivazione della funzione timing

Se è stato programmato il timer è possibile disattivarlo nel seguente modo:

- Premere cinque volte il tasto **TIMER**.
- ✓ Il simbolo del timer si spegne. La programmazione è stata disattivata.

9.10 Attivazione della funzione Sleep

Quando la funzione Sleep è attivata, la temperatura impostata viene abbassata di 1 °C e dopo due ore di 2 °C, per garantire una piacevole temperatura durante il sonno.

- Per regolare la temperatura desiderata vedi capitolo “Regolazione della temperatura” a pagina 149.
- Premere il tasto **SLEEP**.
- ✓ Sul display viene visualizzato il simbolo .
La funzione Sleep è attivata.

9.11 Impostazione della funzione supplementare “I feel”

Con questa funzione, il comando a distanza misura la temperatura ambiente e trasmette il valore misurato ogni 10 minuti al climatizzatore a tetto. Il climatizzatore a tetto adatta la temperatura nominale in base al valore misurato.

- Premere il tasto **I FEEL**.
- Posare il comando a distanza in modo tale che sia orientato verso il ricevitore IR (fig. 2 4, pagina 3) del pannello di controllo. In caso contrario i valori non possono venire inviati al climatizzatore a tetto.



NOTA

Non riporre il comando a distanza in un luogo che sia molto più caldo o molto più freddo rispetto alla temperatura ambiente media. Ad esempio, non riporlo al sole o davanti al climatizzatore a tetto.

9.12 Comando delle luci

È possibile regolare le luci del climatizzatore a tetto. Queste si accendono alla luminosità impostata per ultima.

Accendere/spegnere le luci al pannello di controllo

- Premere brevemente il tasto  per accendere o spegnere le luci.

Regolazione delle luci al pannello di controllo

- Premere il tasto  finché le luci non vengono regolate alla luminosità desiderata.

Accendere/spegnere le luci con il comando a distanza

- Premere brevemente il tasto **LIGHT** per accendere o spegnere le luci.

Regolazione delle luci con il comando a distanza

- Premere il tasto **DIM**.
- Premere il tasto **-** o **+** finché le luci non sono regolate alla luminosità desiderata.
- Premere il tasto **SET**, per salvare l'impostazione.

9.13 Sostituzione delle batterie del comando a distanza

Sostituire le batterie quando sul display viene visualizzato il simbolo .

Il vano batterie si trova sul retro del comando a distanza.

- Premere leggermente il coperchio del vano batterie e aprire spingendolo in direzione della freccia.
- Inserire le nuove batterie (2 x tipo AAA) come indicato nel vano batterie del comando a distanza.
- Chiudere il coperchio del vano pile.



Proteggete l'ambiente!

Non gettare le batterie assieme ai rifiuti domestici.

Depositare le batterie esauste presso i rivenditori specializzati e presso i punti di raccolta appositi.

9.14 Impostazione dell'orario

Per la programmazione del timer nel comando a distanza deve essere impostato l'orario attuale. L'orario viene visualizzato sul display del comando a distanza.

Per impostare l'orario, eseguire le seguenti operazioni:



NOTA

Se, al momento dell'impostazione dell'orario, per ca. 10 secondi non viene premuto nessun tasto del comando a distanza, quest'ultimo si commuta sulla modalità iniziale.

- Premere a lungo il tasto **CLOCK** per poter impostare l'orario.
- ✓ L'orario lampeggia sul display del comando a distanza.
- Impostare l'orario attuale con i tasti **+** e **-**.
- Premere il tasto **SET – °F/°C** per confermare l'orario.

10 Pulizia del climatizzatore a tetto



AVVISO! Pericolo di danni!

- Non pulire il climatizzatore a tetto con un'idropulitrice. Le infiltrazioni di acqua possono danneggiare l'impianto di climatizzazione a tetto.
 - Per la pulizia non utilizzare alcun oggetto appuntito o duro, oppure ancora detersivi aggressivi, dal momento che questi potrebbero danneggiare il climatizzatore a tetto.
 - Per la pulizia del climatizzatore a tetto, utilizzare solo acqua e un detersivo delicato. Non utilizzare mai benzina, diesel o solventi.
-
- Pulire di tanto in tanto l'alloggiamento del climatizzatore a tetto e l'unità di fuoriuscita dell'aria con un panno umido.
 - Rimuovere regolarmente le foglie e lo sporco dalle aperture per la ventilazione (fig. **6** 1, pagina 6) sul climatizzatore a tetto. Prestare attenzione a non danneggiare le lamelle del climatizzatore a tetto.
 - Pulire di tanto in tanto il comando a distanza con un panno leggermente umido. Per la pulizia del display, si consiglia un panno per la pulizia degli occhiali.

11 Manutenzione del climatizzatore a tetto



AVVERTENZA!

I lavori di manutenzione diversi da quelli qui descritti devono essere effettuati solo da personale qualificato informato sui pericoli connessi all'uso del refrigerante e degli impianti di climatizzazione e che conosca le relative prescrizioni. I lavori di manutenzione che non vengono eseguiti in maniera corretta possono causare ingenti pericoli.

Intervallo	Controllo/manutenzione
Regolarmente	<p>Controllare gli scoli dell'acqua di condensa:</p> <ul style="list-style-type: none"> ➤ Controllare se gli scoli dell'acqua di condensa (fig. 7 1, pagina 6) ai lati del climatizzatore a tetto siano liberi e se l'acqua di condensa possa scolare senza intoppi.
Regolarmente	<p>Pulire il filtro dei diffusori dell'aria (fig. 8, pagina 6):</p> <ul style="list-style-type: none"> ➤ Estrarre manualmente la copertura (1) del filtro. ➤ Estrarre il filtro (2). ➤ Pulire il filtro (2) con un detergente e lasciare che si asciughi. ➤ Inserire di nuovo il filtro (2) asciutto. ➤ Riposizionare la copertura (1).
Una volta all'anno	<p>Controllare le guarnizioni del profilo:</p> <ul style="list-style-type: none"> ➤ Controllare se le guarnizioni del profilo del climatizzatore a tetto del veicolo presentano crepe o danni.
Una volta all'anno	<p>Fare eseguire la manutenzione dello scambiatore di calore:</p> <ul style="list-style-type: none"> ➤ Far eseguire la manutenzione dello scambiatore di calore del climatizzatore a tetto da una officina specializzata.
Una volta all'anno	<p>Sostituire il filtro a carboni attivi (fig. 8, pagina 6):</p> <ul style="list-style-type: none"> ➤ Estrarre manualmente la copertura (1) del filtro. ➤ Estrarre il filtro (2). ➤ Estrarre il filtro a carboni attivi (3). ➤ Pulire il filtro (2) con un detergente e lasciare che si asciughi. ➤ Inserire un nuovo filtro a carboni attivi. ➤ Inserire di nuovo il filtro (2) asciutto. ➤ Riposizionare la copertura (1).

12 Eliminazione dei guasti

Disturbo	Causa	Eliminazione
Il climatizzatore a tetto si spegne in continuazione	Il rilevatore di congelamento si è attivato.	La temperatura esterna è troppo bassa o tutte le bocchette dell'aria sono chiuse.
Nessuna capacità di raffreddamento	Il climatizzatore a tetto non è impostato sulla modalità di raffreddamento.	➤ Impostare il climatizzatore a tetto sulla modalità di raffreddamento.
	La temperatura ambiente è superiore a 52 °C.	Il climatizzatore a tetto è adatto solamente a temperature ambiente fino a 52 °C.
	La temperatura impostata è superiore alla temperatura ambiente.	➤ Selezionare una temperatura inferiore.
	La temperatura ambiente è inferiore a 16 °C.	Il climatizzatore a tetto è adatto solamente a temperature ambiente a partire da 16 °C.
	Un sensore di temperatura è difettoso.	➤ Rivolgersi a un'officina specializzata e autorizzata.
Cattiva capacità di aerazione	Il ventilatore dell'evaporatore è danneggiato.	
	Il ventilatore del condensatore è danneggiato.	
	L'aspirazione d'aria è intasata.	➤ Rimuovere le foglie e lo sporco dalle lamelle di ventilazione sul climatizzatore a tetto.
Infiltrazione di acqua nel veicolo	Il ventilatore è difettoso.	➤ Rivolgersi a un'officina specializzata e autorizzata.
	Le aperture di scarico per l'acqua di condensazione sono intasate.	➤ Pulire le aperture di scarico per l'acqua di condensazione.
	Le guarnizioni sono danneggiate.	➤ Rivolgersi a un'officina specializzata e autorizzata.

Disturbo	Causa	Eliminazione
Il climatizzatore a tetto non si accende	Non è presente la tensione di alimentazione (230 V).	➤ Controllare l'alimentazione di tensione.
	La tensione è troppo bassa (inferiore a 200 V). Il trasformatore di tensione è difettoso.	➤ Rivolgersi a un'officina specializzata e autorizzata.
	Un sensore di temperatura è difettoso.	
	La protezione elettrica dell'alimentazione di tensione è troppo bassa.	➤ Controllare la protezione elettrica dell'alimentazione di tensione.
Il climatizzatore a tetto non si spegne	Un sensore di temperatura è difettoso.	➤ Rivolgersi a un'officina specializzata e autorizzata.
	La protezione elettrica dell'alimentazione di tensione è troppo bassa.	➤ Controllare la protezione elettrica dell'alimentazione di tensione.

13 Garanzia

Vale il termine di garanzia previsto dalla legge. Se il prodotto dovesse essere difettoso, rivolgersi a un partner di servizio nel proprio Paese (gli indirizzi si trovano sul retro del manuale).

I nostri specialisti sono sempre pronti ad aiutarvi e a concordare con Voi l'ulteriore disbrigo delle condizioni garanzia.

14 Smaltimento

Prescrizioni relative alla protezione ambientale e allo smaltimento corretto

Tutte le organizzazioni sono tenute ad adottare una serie di misure per riconoscere, valutare e controllare l'impatto che le proprie attività (produzione, prodotti, service ecc.) hanno sull'ambiente.

In caso di forte impatto sull'ambiente, le misure da adottare devono considerare i seguenti fattori:

- Uso di materie prime e risorse naturali
- Emissioni atmosferiche
- Fuoriuscita di liquidi
- Smaltimento e riciclaggio
- Contaminazione del suolo

Per ridurre al minimo gli effetti sull'ambiente, il produttore indica di seguito una serie di simboli che devono considerare tutti coloro che (per qualsiasi ragione) utilizzano il dispositivo.

- Il materiale di imballaggio deve venire smaltito in conformità alle norme vigenti nel Paese in cui avviene lo smaltimento (meglio se riciclato).
- Tutti i componenti del prodotto devono venire smaltiti in conformità alle norme vigenti nel Paese in cui avviene lo smaltimento (meglio se riciclati).
- Per smaltimento corretto si intende la consegna dell'apparecchio in un centro di riciclaggio autorizzato. In questo modo si è sicuri che tutti i componenti riciclabili possano venire riutilizzati e che i materiali rimanenti vengano smaltiti correttamente.
- Per evitare il ristagno di aria viziata, che è dannoso alla salute dell'utente, durante l'installazione assicurarsi che l'ambiente sia sufficientemente ventilato.
- Durante l'esercizio e la manutenzione, assicurarsi che i prodotti di scarto pericolosi (olio, grasso, ecc.) vengano smaltiti correttamente.
- Mantenere un livello di intensità acustica basso per ridurre l'inquinamento acustico.

Ulteriori informazioni relative alla disinstallazione corretta dei nostri prodotti si trovano all'interno dei manuali di riciclaggio alla pagina www.dometic.com.

- Raccogliere il materiale di imballaggio possibilmente negli appositi contenitori di riciclaggio.
- Durante l'esercizio e le operazioni di riparazione o di manutenzione, prestare attenzione a non danneggiare il circuito di raffreddamento e a non far fuoriuscire il liquido refrigerante. Esso funziona come un gas a effetto serra e pertanto non deve venire rilasciato nell'ambiente.



Quando si disinserisce definitivamente il prodotto, informarsi presso il centro di riciclaggio più vicino o presso il proprio rivenditore specializzato sulle norme relative allo smaltimento.

- Smaltire il prodotto attenendosi alle norme relative al riciclaggio e allo smaltimento presso un'azienda di smaltimento autorizzata.





Proteggete l'ambiente!

Gli accumulatori e le batterie non devono essere raccolti insieme ai rifiuti domestici.

Consegnare gli accumulatori difettosi o le batterie usate al rivenditore o presso un centro di raccolta.

15 Specifiche tecniche

	Dometic FreshJet 1100	Dometic FreshJet 1700	
N. art.:	9102900251	9102900248	9102900249
Capacità di raffreddamento del compressore:	1000 W	1700 W	
Capacità di raffreddamento in riferimento alla norma ISO 5151:	850 W	1600 W	
Capacità di riscaldamento:	–	–	800 W
Tensione nominale di ingresso:	230 V~ / 50 Hz		
Corrente assorbita nella modalità raffreddamento	2,0 A	2,7 A	
Corrente assorbita nella modalità riscaldamento:	–	–	3,5 A
Intervallo di variazione della temperatura di esercizio:	Da 0 °C a +52 °C		
Refrigerante:	R-134a	R-407c	
Ventilatore:	4 livelli di ventilazione 1 modalità automatica		
Classe di protezione:	IPX4		
Volume max. dell'abitacolo del veicolo (con pareti isolate):	16 m ³	20 m ³	
Dimensioni Lu x La x H, fig. 9, pagina 7:	787 x 562 x 225 mm (altezza sopra al tetto del veicolo)		
Peso:	ca. 22,5 kg	ca. 29 kg	
Certificati di controllo:	 10R-030842	 10R-040883	

	Dometic FreshJet 2200	
N. art.:	9102900246	9102900245 9102900247
Capacità di raffreddamento del compressore:	2200 W	
Capacità di raffreddamento in riferimento alla norma ISO 5151:	2050 W	
Capacità di riscaldamento:	–	1200 W
Tensione nominale di ingresso:	230 V~ / 50 Hz	
Corrente assorbita nella modalità raffreddamento	4,1 A	
Corrente assorbita nella modalità riscaldamento:	–	5,2 A
Intervallo di variazione della temperatura di esercizio:	Da 0 °C a +52 °C	
Refrigerante:	R-407c	
Ventilatore:	4 livelli di ventilazione 1 modalità automatica	
Classe di protezione:	IPX4	
Volume max. dell'abitacolo del veicolo (con pareti isolate):	25 m ³	
Dimensioni Lu x La x H, fig. 9, pagina 7:	787 x 562 x 225 mm (altezza sopra al tetto del veicolo)	
Peso:	ca. 32 kg	
Certificati di controllo:	  10R-041003	

Lees deze handleiding voor de montage en ingebruikneming zorgvuldig door en bewaar deze. Geef de handleiding bij doorverkoop van het toestel door aan de koper.

Inhoudsopgave

1	Verklaring van de symbolen	162
2	Veiligheidsinstructies	163
2.1	Essentiële veiligheid	163
2.2	Veiligheid bij het gebruik van het toestel	164
3	Doelgroep van deze handleiding	164
4	Omvang van de levering	165
5	Toebehoren	166
6	Gebruik volgens voorschriften	166
7	Technische beschrijving	166
7.1	Componenten	167
7.2	Bedieningspaneel	168
7.3	Afstandsbediening	169
7.4	Klimaatmodi	171
7.5	Extra functies	172
8	Voor het eerste gebruik	173
9	De airco dakunit bedienen	174
9.1	Essentiële instructies voor de bediening	174
9.2	De afstandsbediening gebruiken	174
9.3	Instructie voor een beter gebruik	175
9.4	De airco dakunit in- en uitschakelen	176
9.5	De klimaatmodus selecteren	177
9.6	De vent.-stand handmatig selecteren	177
9.7	De temperatuur instellen	178
9.8	De luchtverdelers instellen	178
9.9	De timer programmeren	179
9.10	De sleep-functie activeren	180
9.11	Extra functie „I feel” instellen	181
9.12	De lampen bedienen	181
9.13	De batterijen van de afstandsbediening vervangen	182
9.14	De tijd instellen	182
10	De airco dakunit reinigen	183
11	De airco dakunit onderhouden	184

12	Storingen verhelpen	185
13	Garantie	186
14	Afvoer	186
15	Technische gegevens	188

1 Verklaring van de symbolen



WAARSCHUWING!

Veiligheidsaanwijzing: Het niet naleven kan leiden tot overlijden of ernstig letsel.



VOORZICHTIG!

Veiligheidsaanwijzing: Het niet naleven kan leiden tot letsel.



LET OP!

Het niet naleven ervan kan leiden tot materiële schade en de werking van het product beperken.



INSTRUCTIE

Aanvullende informatie voor het bedienen van het product.

- **Handeling:** dit symbool geeft aan dat u iets moet doen. De vereiste handelingen worden stap voor stap beschreven.
- ✓ Dit symbool beschrijft het resultaat van een handeling.

Afb. 1 5, pagina 3: deze aanduiding wijst u op een element in een afbeelding, in dit voorbeeld op „positie 5 in afbeelding 1 op pagina 3”.

2 Veiligheidsinstructies

De fabrikant kan in de volgende gevallen niet aansprakelijk worden gesteld voor schade:

- beschadiging van het product door mechanische invloeden en overspanningen
- veranderingen aan het product zonder uitdrukkelijke toestemming van de fabrikant
- gebruik voor andere dan de in de handleiding beschreven toepassingen

Hij kan in het bijzonder niet aansprakelijk gesteld worden voor alle gevolgschade, met name ook niet voor gevolgschade die kan ontstaan door het uitvallen van de airco dakunit.

Neem de volgende essentiële veiligheidsmaatregelen in acht bij het gebruik van elektrische toestellen, ter bescherming tegen:

- elektrische schokken
- brandgevaar
- verwondingen

2.1 Essentiële veiligheid



WAARSCHUWING!

- **Elektrische toestellen zijn geen speelgoed!**
Kinderen kunnen de gevaren die van elektrische toestellen uitgaan niet goed inschatten. Laat kinderen niet zonder toezicht elektrische toestellen gebruiken.
- Personen die vanwege hun lichamelijke, sensorische of geestelijke vaardigheden, hun onervarenheid of onwetendheid niet in staat zijn het toestel veilig te gebruiken, mogen dit niet zonder toezicht of instructie door een verantwoordelijke persoon doen.
- Gebruik het toestel alleen volgens de voorschriften.
- Voer geen wijzigingen of verbouwingen aan het toestel uit!
- De installatie, het onderhoud en reparaties aan de airco dakunit mogen alleen door vakmensen worden uitgevoerd die bekend zijn met de gevaren bij het gebruik van koelmiddelen en airco's alsmede de betreffende voorschriften. Door ondeskundige reparaties kunnen grote gevaren ontstaan. Neem bij reparaties contact op met het servicepunt in uw land (adressen aan de achterzijde).

- Plaats de airco dakunit niet in de buurt van ontvlambare vloeistoffen of in gesloten ruimtes.
- Zorg ervoor dat brandbare voorwerpen niet in de buurt van de luchtuitlaat zijn opgeslagen of gemonteerd. De afstand moet minstens 50 cm bedragen.
- Grijp niet in ventilatie-uitlaten en steek geen vreemde voorwerpen in de airco dakunit.
- Bij brand maakt u het bovenste deksel van de airco dakunit **niet** los, maar gebruikt u goedgekeurde blusmiddelen. Gebruik geen water om te blussen.

**LET OP!**

- Bij een aangebouwde airco dakunit mag u in geen geval met uw camper de wasstraat inrijden.
- Informeer a.u.b. bij de fabrikant van het voertuig of door de installatie van de airco dakunit (opbouwhoogte 225 mm) een inspectie (volgens § 19 StVZO) nodig is evenals een wijziging van de vermelding van de voertuighoogte in uw voertuigpapieren.
- Als er storingen in het koelmiddelcircuit van de airco dakunit optreden, moet de unit door een gespecialiseerde firma gecontroleerd en naar behoren gerepareerd worden. Het koelmiddel mag in geen geval in de vrije lucht worden afgelaten.

2.2 Veiligheid bij het gebruik van het toestel

**WAARSCHUWING!**

- Onderbreek bij werkzaamheden aan het toestel altijd de stroomtoevoer.

**LET OP!**

- De airco dakunit is niet geschikt voor gebruik in landbouw- en bouwmachines.
- Gebruik het toestel alleen als de behuizing en de leidingen onbeschadigd zijn.

3 Doelgroep van deze handleiding

Deze gebruiksaanwijzing is bestemd voor de gebruiker van de airco dakunit.

4 Omvang van de levering

FreshJet 1100

Omschrijving	Artikelnummer
Airco dakunit Dometic FreshJet 1100	9102900251
Montagehandleiding	
Gebruiksaanwijzing	

FreshJet 1700

Omschrijving	Artikelnummer
Airco dakunit Dometic FreshJet 1700	
met verwarming	9102900249
zonder verwarming	9102900248
Montagehandleiding	
Gebruiksaanwijzing	

FreshJet 2200

Omschrijving	Artikelnummer
Airco dakunit Dometic FreshJet 2200	
met verwarming	9102900245
met verwarming en Soft Start	9102900247
zonder verwarming	9102900246
Montagehandleiding	
Gebruiksaanwijzing	

Luchtuitlaateenheid

Omschrijving	Artikelnummer
Chillout ADB	9102900232
	9102900233
Design ADB	9102900234
	9102900235

5 Toebehoren

Als toebehoren verkrijgbaar (niet bij de levering inbegrepen):

Omschrijving	Artikelnummer
WAECO DC-uitbreidingsset DC-Kit-1 (alleen FJ1100)	9100300003
WAECO DC-uitbreidingsset DC-Kit-2	9100300001
WAECO DC-uitbreidingsset DC-Kit-3	9100300002



INSTRUCTIE

Met een WAECO DC-uitbreidingsset (toebehoren) kan de airco dakunit Dometic FreshJet ook tijdens het rijden worden gebruikt.

6 Gebruik volgens voorschriften

Met de airco dakunit Dometic FreshJet kunnen de binnenruimtes van campers en caravans met koele lucht worden geklimatiseerd.

De airco dakunit is **niet** geschikt voor de installatie in bouwmachines, landbouwmachines of vergelijkbare werktuigstellen. Bij te sterke trillingen kan het toestel niet goed functioneren.

De functie van de FreshJet is gegarandeerd voor temperaturen tot maximaal 52 °C.

7 Technische beschrijving

Da airco dakunit voert koele ontvochtigde lucht zonder stof en vuil toe aan de binnenruimte.

Vier in de luchtunit geïntegreerde dimbare LED-lampen zorgen voor een aangename verlichting.

De airco dakunit wordt met de afstandsbediening geregeld.



INSTRUCTIE

De airco dakunit is in staat de temperatuur in de binnenruimte van het voertuig tot op een bepaalde waarde te doen dalen. De te bereiken temperatuur bij het koelen hangt af van het voertuigtype, de omgevingstemperatuur en het koelvermogen van uw airco dakunit.

Onder een buitentemperatuur van 16 °C koelt de airco dakunit niet meer. Gebruik in dit geval alleen nog de klimaatmodus „Circulatie” (🌀).

7.1 Componenten

Het koelcircuit van de airco dakunit bestaat uit deze hoofdcomponenten (afb. **1**, pag. 2):

- **Compressor (1)**
De compressor zuigt het gebruikte koelmiddel aan en comprimeert het. Op die manier wordt de druk en daarmee ook de temperatuur van het koelmiddel verhoogd.
- **Condensor (2)**
De ingebouwde condensor functioneert als een koeler of warmtewisselaar. De voorbijstromende lucht neemt warmte op, het hete koelmiddelgas koelt af en wordt vloeibaar.
- **Verdamper (3)**
De verdamper koelen de voorbijstromende lucht af en ontvochtigen deze. Het koelmiddel neemt warmte op en verdampt.
- **Ventilator (4)**
De afgekoelde lucht wordt in de binnenruimte van het voertuig door de ventilator via een luchtunit verdeeld.



Overzicht van de componenten:

- FreshJet 1100: afb. **10**, pag. 8.
- FreshJet 1700 (alleen voor modellen met verwarming): afb. **11**, pag. 9
- FreshJet 2200 (ook voor modellen met verwarming en Soft Start): afb. **12**, pag. 10
- Luchtuitlaateenheid Chillout ADB: afb. **13**, pag. 11
- Luchtuitlaateenheid Design ADB: afb. **14**, pag. 11

7.2 Bedieningspaneel

Aan de luchtunit van de airco dakunit bevindt zich het bedieningspaneel (afb. **2**, pag. 3).



Het bevat de volgende bedienings- en displayelementen:



Nr.	Verklaring	
1	Status-LED	brandt niet: de airco dakunit is uitgeschakeld
		brandt oranje: de airco dakunit staat in de stand-by-modus
		brandt groen: de airco dakunit is ingeschakeld
		brandt rood: Alleen als de installatie ook op 12 V --- is aangesloten: de voedingsspanning van 230 V \sim is niet beschikbaar.
		knippert langzaam rood: functiestoring van de inwendige temperatuursensor E1
		knippert snel rood: functiestoring van de uitwendige temperatuursensor E2
2	Toets 	Schakelt de airco dakunit in, uit of in de stand-by-modus Door het lang indrukken van de toets wordt de automatische modus ingeschakeld.
3	Toets 	Schakelt de verlichting in of uit of dimt de verlichting. Is alleen actief, als de airco dakunit is ingeschakeld of in de stand-by-modus staat.
4	IR-ontvanger voor de afstandsbediening	

7.3 Afstandsbediening

Alle instellingen aan het toestel (bijvoorbeeld temperatuurinstelling, timerprogrammering) worden via de afstandsbediening aan de airco dakunit doorgegeven.







De volgende bedienings- en displayelementen staan op de afstandsbediening ter beschikking (afb. **3**, pag. 4):

Nr.	Verklaring
1	<p>Digitaal display: geeft het volgende weer:</p> <ul style="list-style-type: none"> – tijd – gewenste ruimtetemperatuur (setpoint) in °C of °F – werkelijke ruimtetemperatuur – klimaatmodus – vent.-stand – symbolen voor actieve extra functies – batterijstatus
2	<p>Toets : de airco dakunit en afstandsbediening inschakelen of in de stand-by-modus schakelen</p>
3	<p>Toets : vent.-stand selecteren</p>
4	<p>Toets MODE: klimaatmodus selecteren</p>
5	<p>Toets CLOCK: de tijd instellen</p>
6	<p>Toets P.F.: geen functie</p>
7	<p>Toets TIMER: de timer programmeren</p>
8	<p>Toets SLEEP: de sleep-functie activeren. Met de sleep-functie wordt het setpoint automatisch omlaaggeregeld om een aangename slaapt temperatuur te garanderen.</p>
9	<p>Toets SET - °F/°C: actuele gegevens naar de airco dakunit sturen. Opnieuw ingestelde tijd opslaan. Indien temperatuur wordt weergegeven: temperatuureenheid tussen Celsius (°C) en Fahrenheit (°F) omschakelen.</p>

Nr.	Verklaring
10	<p>Toets I FEEL: „I feel”-functie activeren. Met de „I feel”-functie wordt het temperatuursetpoint om de 10 minuten aan de door de afstandsbediening gemeten temperatuur aangepast. De afstandsbediening moet hiervoor naar de IR-ontvanger (afb. 2 4, pagina 3) aan het bedieningspaneel wijzen.</p>
11	<p>Reset-toets Alle waarden op de standaardwaarden resetten.</p>
12	<p>Toets ROOM: Eén keer indrukken: Geeft de actuele temperatuur van de binnenruimte weer (symbool  wordt weergegeven). Nogmaals indrukken: Geeft de ingestelde temperatuur weer.</p>
13	<p>Toets LIGHT: verlichting aan de airco dakunit in- of uitschakelen. De toets LIGHT is ook bij een uitgeschakelde afstandsbediening actief.</p>
14	<p>Toets DIM: verlichting aan de airco dakunit dimmen (in combinatie met de toetsen – en +)</p>
15	<p>Toets –: waarde verlagen</p>
16	<p>Toets +: waarde verhogen</p>
17	<p>Symbool  (batterijen leeg) Wordt weergegeven, als de batterijen van de afstandsbediening leeg zijn. Vervang in dit geval de batterijen, zie hoofdstuk „De batterijen van de afstandsbediening vervangen” op pagina 182.</p>
18	<p>Symbool  (waarden versturen) Wordt kort weergegeven, als de afstandsbediening waarden naar de airco dakunit verstuurt.</p>





7.4 Klimaatmodi

De airco dakunit beschikt over de volgende klimaatmodi:

Klimaatmodus	Display-melding	Verklaring
Automatische modus		U legt de temperatuur vast, de dakairco realiseert door koelen of verwarmen (alleen voor modellen met verwarming) deze temperatuur in de binnenruimte en regelt het benodigde ventilatorvermogen. In deze modus is de toets  inactief.
Koelen		U legt de temperatuur en het ventilatorvermogen vast, de airco dakunit koelt de binnenruimte tot deze temperatuur.
Verwarmen		Alleen voor modellen met verwarming U legt de temperatuur en het ventilatorvermogen vast, de dakairco verwarmt de binnenruimte tot deze temperatuur.
Circulatie		U legt de ventilatorstand vast, de airco dakunit blaast koude lucht (gekoelde circulatielucht) in de binnenruimte.
Luchtontvochtiging		U legt de temperatuur vast, de airco dakunit koelt de binnenruimte tot deze temperatuur, regelt het benodigde ventilatorvermogen en ontvochtigt de binnenruimte (circulatiefunctie). In deze modus is de toets  inactief.

7.5 Extra functies

De airco dakunit biedt de volgende extra functies:

Extra functie	Display-melding	Verklaring
Timer		De airco dakunit wordt op het ingestelde tijdstip ingeschakeld.
		De airco dakunit wordt op het ingestelde tijdstip uitgeschakeld.
		De airco dakunit wordt op de ingestelde tijdstippen in- en weer uitgeschakeld.
Sleep		De ingestelde temperatuur wordt na een uur met 1 °C en na twee uur met 2 °C verlaagd om een aangename slaapt temperatuur te garanderen.
I feel		De afstandsbediening meet de ruimtetemperatuur en geeft de gemeten waarde om de 10 minuten door aan de airco dakunit. De airco dakunit past de gewenste temperatuur aan deze gemeten waarde aan. De afstandsbediening moet hiervoor naar de IR-ontvanger (afb. 2 4, pagina 3) aan het bedieningspaneel wijzen.

8 Voor het eerste gebruik

Controles voor de ingebruikneming

Let a.u.b. op het volgende voordat u de airco dakunit inschakelt:

- Controleer of voedingsspanning en -frequentie overeenkomen met de waarden in de technische gegevens, zie pagina 188.
- Zorg ervoor dat zowel de luchtaanzuigopening als de luchtverdelers vrij zijn. Alle ventilatieroosters moeten altijd vrij zijn om een optimale capaciteit van de airco dakunit te garanderen.



VOORZICHTIG! Gevaar voor verwonding!

Steek geen vingers of voorwerpen in de luchtverdelers of het aanzuigrooster.

De afstandsbediening controleren en batterijen plaatsen

- Plaats de meegeleverde batterijen in het batterijvak van de afstandsbediening, zie hoofdstuk „De batterijen van de afstandsbediening vervangen” op pagina 182.
- Controleer of de vier DIP-schakelaars (afb. **4** 1, pagina 4) in de juiste stand staan.
- Indien u de stand van de DIP-schakelaars heeft gewijzigd: bevestig de nieuwe instelling met de resettoets (afb. **3** 11, pagina 4).

De tijd instellen

- Stel de actuele tijd in: zie hoofdstuk „De tijd instellen” op pagina 182.

9 De airco dakunit bedienen

9.1 Essentiële instructies voor de bediening

De airco dakunit heeft drie bedrijfsmodi:

Bedrijfsmodus	Kenmerken
Uit	De airco dakunit is uitgeschakeld, de afstandsbediening is inactief.
Stand-by	De airco dakunit is gebruiksklaar en kan met de afstandsbediening worden ingeschakeld. De lampen kunnen worden gebruikt.
Aan	De airco dakunit klimatiseert de binnenruimte.

Aan het **bedieningspaneel** kunt u

- de airco dakunit in- en uitschakelen en naar de stand-by-modus schakelen.
- de verlichting in- en uitschakelen en dimmen.

Met de **afstandsbediening** kunt u

- de airco dakunit vanuit de stand-by-modus inschakelen en weer in de stand-by-modus schakelen.
- de verlichting in- en uitschakelen en dimmen.
- instellingen uitvoeren.
- extra functies selecteren.

9.2 De afstandsbediening gebruiken

U kunt de airco dakunit met de afstandsbediening op twee manieren bedienen:

- U kunt de waarden direct bij het instellen naar de airco dakunit versturen.
- U kunt eerst alle waarden op de afstandsbediening vastleggen en vervolgens collectief naar de airco dakunit versturen.

De waarden direct bij het instellen versturen

De afstandsbediening **moet** bij het bedienen op de IR-ontvanger (afb. **2** 4, pagina 3) aan het bedieningspaneel zijn gericht.

Na het indrukken van een toets wordt de waarde direct naar de airco dakunit verstuurd. De airco dakunit bevestigt de ontvangst van de gegevens met een hoge toon.

De waarden eerst vastleggen en collectief naar de airco dakunit versturen

De afstandsbediening **mag** bij het bedienen **niet** op de IR-ontvanger (afb. **2** 4, pagina 3) aan het bedieningspaneel gericht zijn.

Leg de gewenste waarden op de afstandsbediening vast. Wanneer u alle instellingen heeft uitgevoerd, richt u de afstandsbediening op de IR-ontvanger aan het bedieningspaneel en drukt u op de toets **SET – °F/°C**. Daardoor worden de gegevens opnieuw naar de airco dakunit verstuurd. De airco dakunit bevestigt de ontvangst van de gegevens met een hoge toon.

Alleen de afstandsbediening in de stand-by-modus schakelen of inschakelen



In stand-by geeft het display van de afstandsbediening alleen de tijd weer.

Wanneer de afstandsbediening niet op de IR-ontvanger (afb. **2** 4, pagina 3) aan het bedieningspaneel is gericht, kunt u de afstandsbediening apart van de airco dakunit in de stand-by-modus schakelen of inschakelen:

► Druk op de toets .

9.3 Instructie voor een beter gebruik

Wanneer u de volgende instructies in acht neemt, optimaliseert u de werking van uw airco dakunit:

- Verbeter de warmte-isolatie van het voertuig door de opening af te dichten en de vensters met reflecterende (rol)gordijnen te bedekken.
- Nadat het voertuig lange tijd aan zonlicht is blootgesteld: gebruik de airco dakunit eerst bij geopende vensters een tijd lang in de klimaatmodus „circulatie” () , voordat de klimaatmodus „koelen” () wordt ingeschakeld.
- Vermijd in de klimaatmodus „koelen” () het onnodig openen van deuren en vensters.
- Selecteer een geschikte temperatuur en vent.-stand.
- Stel de luchtverdelers zinvol af.
- Let erop dat de luchtverdelers en aanzuigroosters niet door doeken, papier of andere voorwerpen afgedekt zijn.

9.4 De airco dakunit in- en uitschakelen



INSTRUCTIE

Na het inschakelen wordt de airconditioning met de waarden gestart die als laatste ingesteld waren.

Met het bedieningspaneel

De afbeelding geeft weer hoe u de airco dakunit met het bedieningspaneel inschakelt, uitschakelt of in de stand-by-modus kunt schakelen. Druk hiervoor op de toets ①, zoals weergegeven in de afbeelding:

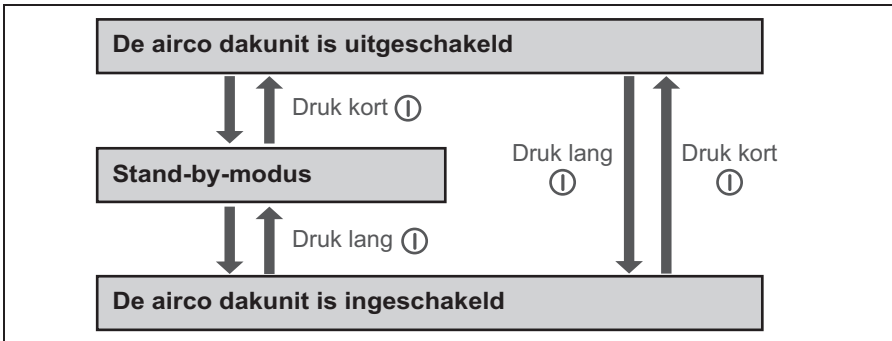

Voorbeeld: de airco dakunit staat in de stand-by-modus. De unit moet worden uitgeschakeld.

- Druk kort op de toets ①.
- ✓ De airco dakunit is uitgeschakeld.

Met de afstandsbediening



INSTRUCTIE

- Om de airco dakunit met de afstandsbediening te kunnen bedienen, moet de airco dakunit in de stand-by-modus staan of ingeschakeld zijn.
- Met de afstandsbediening kunt u de airco dakunit vanuit de stand-by-modus inschakelen en weer in de stand-by-modus schakelen. Druk hiervoor op de toets .
- Alleen bij modellen met verwarming:

Als u de dakairco vanuit de klimaatmodus „verwarmen” (☀️) met de afstandsbediening uitschakelt, werkt de ventilator nog een paar minuten door om te voorkomen dat het toestel opwarmt. De LED knippert oranje. Met de toets ① op het bedieningspaneel kunt u de dakairco volledig uitschakelen.





9.5 De klimaatmodus selecteren

- Selecteer met de toets **MODE** de gewenste klimaatmodus, zie hoofdstuk „Klimaatmodi” op pagina 171.
- ✓ De airco dakunit bevestigt de ontvangst van de waarden met een hoge toon.
- ✓ De airco dakunit wordt in de geselecteerde klimaatmodus geschakeld.

9.6 De vent.-stand handmatig selecteren

De ventilator regelt de sterkte van de luchttoevoer.



In de klimaatmodi „koelen” (❄) en „circulatie” (🌀) kan de vent.-stand handmatig worden geselecteerd. In de overige klimaatmodi regelt de airco dakunit de vent.-stand automatisch.

Displaymelding	Verklaring
	lage vent.-tand
	middelste vent.-stand
	hoge vent.-stand
	maximale vent.-stand
	Automatische modus, alleen in de klimaatmodi „koelen” (❄) en „ontvochtigen” (💧) beschikbaar.

- Selecteer met de toets  de gewenste vent.-stand.
- ✓ De airco dakunit bevestigt de ontvangst van de waarden met een hoge toon.
- ✓ De vent.-stand is opnieuw ingesteld.



9.7 De temperatuur instellen

Klimaatmodus „koelen”

In de klimaatmodi „automatisch” () „koelen” () en „ontvochtigen” () kunt u via de afstandsbediening een temperatuur tussen 16 °C en 31 °C vastleggen.

- Selecteer de gewenste temperatuur met de toets + of –.
- ✓ De airco dakunit bevestigt de ontvangst van de waarden met een hoge toon.
- ✓ De temperatuur is in de airco dakunit ingesteld.

Klimaatmodus „verwarmen” (alleen voor modellen met verwarming)

In de klimaatmodi „automatisch” () en „verwarmen” () kunt u via de afstandsbediening een temperatuur tussen 16 °C en 31 °C vastleggen.

- Selecteer de gewenste temperatuur met de toets + of –.
- ✓ De airco dakunit bevestigt de ontvangst van de waarden met een hoge toon.
- ✓ De temperatuur is in de airco dakunit ingesteld.

9.8 De luchtverdelers instellen

De luchttoevoer in de binnenruimte van het voertuig kan worden geregeld via de stand van de luchtverdelers (afb. **5**, pag. 5):

- **Chillout ADB:** Draai de lamellen (1) van de luchtverdelers via de regelknop (2) in de gewenste richting.
- **Design ADB:** Draai de lamellen (1) van de luchtverdelers in de gewenste richting.

9.9 De timer programmeren

Met de timerfunctie kunt u een gewenste periode voor de airconditioning instellen. Daarbij kunt u alleen het inschakeltijdstip of alleen het uitschakeltijdstip of beide waarden vastleggen. De tijd kan in stappen van 10 minuten worden ingesteld.



INSTRUCTIE

Wordt bij de timerprogrammering gedurende 15 seconden geen enkele toets op de afstandsbediening ingedrukt, dan gaat de afstandsbediening terug naar de startmodus.

- Selecteer voor de programmering van de timer de klimaatmodus en alle gewenste waarden (bijvoorbeeld temperatuur).

Het inschakeltijdstip instellen

- Druk één keer op de toets **TIMER**.
- ✓ Het symbool **ON** (**08.00**
ON) op het display van de afstandsbediening knippert.
- Stel met de toets **+** of **-** het tijdstip in waarop de airco dakunit moet worden ingeschakeld.
- Druk op de toets **SET – °F/°C** om de waarde naar de airco dakunit te versturen.
- ✓ Het inschakeltijdstip in de airco dakunit is ingesteld.
De airco dakunit start op het ingestelde tijdstip met de geselecteerde klimaatmodus.
- Schakel de airco dakunit in de stand-by-modus.

Het uitschakeltijdstip instellen

- Druk twee keer op de toets **TIMER**.
- ✓ Het symbool **OFF** (**20.00**
OFF) op het display van de afstandsbediening knippert.
- Stel met de toets **+** of **-** het tijdstip in waarop de airco dakunit moet worden uitgeschakeld.
- Druk op de toets **SET – °F/°C** om de waarde naar de airco dakunit te versturen.
- ✓ Het uitschakeltijdstip in de airco dakunit is ingesteld.
De airco dakunit werkt tot het ingestelde tijdstip met de geselecteerde klimaatmodus.

De inschakel- en uitschakeltijdstippen instellen

- Druk drie keer op de toets **TIMER**.
- ✓ Het symbool **ON** (^{08.00}_{ON}) op het display van de afstandsbediening knippert. Het symbool **OFF** (^{20.00}_{OFF}) is zichtbaar.
- Stel met de toets **+** of **-** het tijdstip in waarop de airco dakunit moet worden ingeschakeld.
- Druk nogmaals op de toets **TIMER**.
- ✓ Het symbool **OFF** (^{20.00}_{OFF}) op het display van de afstandsbediening knippert.
- Stel met de toets **+** of **-** het tijdstip in waarop de airco dakunit moet worden uitgeschakeld.
- Druk op de toets **SET – °F/°C** om de waarde naar de airco dakunit te versturen.
- ✓ Het inschakeltijdstip en het uitschakeltijdstip in de airco dakunit zijn ingesteld.
De airco dakunit start op het ingestelde tijdstip met de geselecteerde klimaatmodus en blijft tot het als tweede ingestelde tijdstip werken.
- Schakel de airco dakunit in de stand-by-modus.

De timerprogrammering annuleren

Wanneer u de timer heeft geprogrammeerd, kunt u deze als volgt annuleren:

- Druk vijf keer op de toets **TIMER**.
- ✓ Het symbool voor de timer gaat uit. De programmering is geannuleerd.

9.10 De sleep-functie activeren

Bij geactiveerde sleep-functie wordt de ingestelde temperatuur na een uur met 1 °C en na twee uur met 2 °C verlaagd om een aangename slaapt temperatuur te garanderen.

- Stel de gewenste temperatuur in (zie hoofdstuk „De temperatuur instellen” op pagina 178).
- Druk op de toets **SLEEP**.
- ✓ Het symbool  verschijnt op het display.
De sleep-functie is geactiveerd.

9.11 Extra functie „I feel” instellen

Bij deze functie meet de afstandsbediening de ruimtetemperatuur en geeft de gemeten waarde om de 10 minuten door aan de airco dakunit. De airco dakunit past de gewenste temperatuur aan deze gemeten waarde aan.

- Druk op de toets **I FEEL**.
- Leg de afstandsbediening zo neer dat deze naar de IR-ontvanger (afb. 2 4, pagina 3) aan het bedieningspaneel wijst. Anders kunnen de waarden niet naar de airco dakunit worden verstuurd.



INSTRUCTIE

De afstandsbediening mag zich niet in een gedeelte van de ruimte bevinden dat duidelijk warmer of kouder is dan de gemiddelde ruimtetemperatuur. De afstandsbediening mag bijvoorbeeld niet in de zon of voor de airco dakunit liggen.

9.12 De lampen bedienen

De lampen aan de airco dakunit kunnen gedimd worden. Ze worden met de als laatst ingestelde helderheidswaarde ingeschakeld.

De verlichting aan het bedieningspaneel in-/uitschakelen

- Druk kort op de toets  om de lampen in of uit te schakelen.

De verlichting aan het bedieningspaneel dimmen

- Druk zo lang op de toets  tot de lampen tot de gewenste helderheid gedimd zijn.

De verlichting met de afstandsbediening in-/uitschakelen

- Druk op de toets **LIGHT** om de lampen in of uit te schakelen.

De verlichting met de afstandsbediening dimmen

- Druk op de toets **DIM**.
- Druk zo lang op de toets – of + tot de lampen tot de gewenste helderheid gedimd zijn.
- Druk op de toets **SET** om de instelling op te slaan.

9.13 De batterijen van de afstandsbediening vervangen

Vervang de batterijen wanneer op het display het symbool  verschijnt. Het batterijvak bevindt zich aan de achterzijde van de afstandsbediening.

- Druk het deksel van het batterijvak iets in en schuif hem in de richting van de pijl open.
- Plaats de nieuwe batterijen (2 x type AAA), zoals weergegeven in het batterijvak in de afstandsbediening.
- Sluit het deksel van het batterijvak.



Bescherm het milieu!

Batterijen horen niet thuis in het huishoudelijke afval. Lever uw lege batterijen bij de dealer of bij een verzamelpunt in.

9.14 De tijd instellen

De afstandsbediening heeft voor de timerprogrammering de actuele tijd nodig. De tijd wordt op het display van de afstandsbediening weergegeven. Voor het instellen van de tijd voert u de volgende stappen uit:



INSTRUCTIE

Wanneer bij het instellen van de tijd gedurende ca. 10 seconden geen enkele toets op de afstandsbediening ingedrukt wordt, dan gaat de afstandsbediening terug naar de startmodus.

- Druk lang op de toets **CLOCK** om naar de modus te gaan voor het instellen van de tijd.
- ✓ De tijd op het display van de afstandsbediening knippert.
- Stel met de toets **+** of **-** de actuele tijd in.
- Druk op de toets **SET – °F/°C** om de tijd te bevestigen.

10 De airco dakunit reinigen



LET OP! Gevaar voor beschadiging!

- Reinig de airco dakunit niet met een hogedrukreiniger. Binnen-dringend water kan de airco dakunit beschadigen.
 - Gebruik geen scherpe of harde voorwerpen of reinigingsmid-delen bij de reiniging, omdat de airco dakunit hierdoor bescha-digd kan raken.
 - Gebruik voor de reiniging van de airco dakunit alleen water met een mild reinigingsmiddel. Gebruik in geen geval benzine, diesel of oplosmiddelen.
-
- Reinig de behuizing van de airco dakunit en de luchtunit af en toe met een vochtige doek.
 - Verwijder regelmatig bladeren en ander vuil van de ventilatieopeningen (afb. **6** 1, pagina 6) op de airco dakunit. Zorg ervoor dat u hierbij de lamellen in de airco dakunit niet beschadigt.
 - Reinig de afstandsbediening af en toe met een licht vochtige doek. Voor de reiniging van het display kunt u het beste een brillenpoetsdoekje gebruiken.

11 De airco dakunit onderhouden



WAARSCHUWING!

Andere onderhoudswerkzaamheden dan die hier worden beschreven, mogen alleen door vakmensen worden uitgevoerd die bekend zijn met de gevaren bij het gebruik van koelmiddelen en airco's alsmede de betreffende voorschriften. Door ondeskundige onderhoudswerkzaamheden kunnen grote gevaren ontstaan.

Inteval	Controle/onderhoud
Regelmatig	<p>Condenswaterafvoeren controleren:</p> <ul style="list-style-type: none"> ➤ Controleer of de condenswaterafvoeren (afb. 7, 1, pagina 6) aan de zijkanten van de airco dakunit vrij zijn en of het betreffende condenswater kan wegstromen.
Regelmatig	<p>Filter van de luchtroosters reinigen (afb. 8, pag. 6):</p> <ul style="list-style-type: none"> ➤ Verwijder de afdekking (1) van het filter handmatig. ➤ Verwijder het filter (2). ➤ Reinig het filter (2) met een reinigingsmiddeloplossing en laat hem drogen. ➤ Plaats het droge filter (2) terug. ➤ Plaats de afdekking (1) terug.
Eén keer per jaar	<p>Profielafdichtingen controleren:</p> <ul style="list-style-type: none"> ➤ Controleer de profielafdichting van de airco dakunit naar het voertuigdak op scheuren en andere beschadigingen.
Eén keer per jaar	<p>Onderhoudsbeurt aan de warmtewisselaars laten uitvoeren:</p> <ul style="list-style-type: none"> ➤ Laat een onderhoudsbeurt aan de warmtewisselaars van de airco dakunit door een gespecialiseerde werkplaats uitvoeren.
Eén keer per jaar	<p>Actieve-koolfilter vervangen (afb. 8, pag. 6):</p> <ul style="list-style-type: none"> ➤ Verwijder de afdekking (1) van het filter handmatig. ➤ Verwijder het filter (2). ➤ Verwijder het actieve-koolfilter (3). ➤ Reinig het filter (2) met een reinigingsmiddeloplossing en laat hem drogen. ➤ Plaats een nieuw actieve-koolfilter. ➤ Plaats het droge filter (2) terug. ➤ Plaats de afdekking (1) terug.

12 Storingen verhelpen

Storing	Oorzaak	Oplossing
De airco dakunit schakelt steeds uit	De ijsensor heeft geschakeld.	Buitentemperatuur is te laag of alle luchtverdelers zijn gesloten.
Geen koelvermogen	De airco dakunit is niet op koelen ingesteld.	➤ Stel de airco dakunit in op koelen.
	De omgevingstemperatuur is hoger dan 52 °C.	De airco dakunit is slechts voor een omgevingstemperatuur tot 52 °C ontworpen.
	De ingestelde temperatuur is hoger dan de ruimtetemperatuur.	➤ Selecteer een lagere temperatuur.
	De omgevingstemperatuur is lager dan 16 °C.	De airco dakunit is uitsluitend ontworpen voor een omgevingstemperatuur vanaf 16 °C.
	Eén van de temperatuursensoren is defect.	➤ Neem contact op met een geautoriseerde werkplaats.
	De verdamperventilator is beschadigd.	
	De condensorventilator is beschadigd.	
Slecht luchtvermogen	De luchtaanzuiging is verstopt.	➤ Verwijder bladeren en ander vuil van de ventilatielamellen op de airco dakunit.
	De ventilator is defect.	➤ Neem contact op met een geautoriseerde werkplaats.
Waterlekken in het voertuig	De afvoeropeningen voor condenswater zijn verstopt.	➤ Reinig de afvoeropeningen voor condenswater.
	De afdichtingen zijn beschadigd.	➤ Neem contact op met een geautoriseerde werkplaats.

Storing	Oorzaak	Oplossing
De airco dakunit schakelt niet in	Er is geen voedingsspanning (230 V~) aanwezig.	➤ Controleer de spanningsvoorziening.
	De spanning is te laag (onder 200 V~). De spanningsomvormer is defect.	➤ Neem contact op met een geautoriseerde werkplaats.
	Eén van de temperatuursensoren is defect.	
	De elektrische beveiliging van de spanningsvoorziening is te laag.	➤ Controleer de elektrische beveiliging van de spanningsvoorziening.
De airco dakunit schakelt niet uit	Eén van de temperatuursensoren is defect.	➤ Neem contact op met een geautoriseerde werkplaats.
	De elektrische beveiliging van de spanningsvoorziening is te laag.	➤ Controleer de elektrische beveiliging van de spanningsvoorziening.

13 Garantie

De wettelijke garantieperiode is van toepassing. Als het product defect is, neemt u contact op met een servicepartner in uw land (adressen, zie achterzijde van de handleiding).

Onze specialisten helpen u graag verder en bespreken het verdere verloop van de garantie met u.

14 Afvoer

Voorschriften voor milieubescherming en vakkundige afvoer

Alle organisaties moeten diverse maatregelen treffen om de invloed die hun activiteiten (fabricage, producten, service, enz.) op het milieu hebben, te herkennen, te beoordelen en te controleren.

Bij de te treffen maatregelen voor de herkenning van aanzienlijke effecten op het milieu dient rekening te worden gehouden met de volgende factoren:

- gebruik van grondstoffen en natuurlijke hulpbronnen
- emissies in de atmosfeer
- vrijkomen van vloeistoffen
- afvoer en recycling
- bodemverontreiniging

Om de gevolgen voor het milieu te minimaliseren, geeft de fabrikant hierna een aantal aanwijzingen waarmee een ieder rekening dient te houden die (om welke reden dan ook) tijdens de levensduur met het toestel te maken heeft.

- Het volledige verpakkingsmateriaal dient overeenkomstig de wettelijke voorschriften van het land waarin de afvoer plaatsvindt, te worden afgevoerd (bij voorkeur gerecycled).
- Alle productcomponenten dienen overeenkomstig de wettelijke voorschriften van het land waarin de afvoer plaatsvindt, te worden afgevoerd (bij voorkeur gerecycled).
- Voor de correcte afvoer moet het toestel naar een geautoriseerd recyclingcentrum worden gebracht, zodat is gegarandeerd dat alle recyclebare componenten worden hergebruikt en de overige materialen correct worden behandeld.
- Zorg er tijdens de installatie voor dat de ruimte voldoende is geventileerd, om te voorkomen dat er benauwde lucht ontstaat die schadelijk kan zijn voor de gezondheid van de bediener.
- Zorg er tijdens het gebruik en de onderhoudswerkzaamheden voor dat alle schadelijke afvalproducten (olie, vet e.d.) volgens de voorschriften worden afgevoerd.
- Houd het geluidsniveau ter beperking van de geluidsoverlast laag.

Aanvullende informatie over de correcte demontage van onze producten vindt u in de recycling-handleidingen op www.dometic.com.

- Laat het verpakkingsmateriaal indien mogelijk recyclen.
- Let er tijdens het gebruik en bij reparaties en onderhoudswerkzaamheden op dat het koelcircuit niet beschadigd wordt en het koelmiddel niet kan ontsnappen. Het werkt als broeikasgas en mag niet in het milieu terechtkomen.



Als u het product definitief buiten bedrijf stelt, vraagt u bij het dichtstbijzijnde recyclingcentrum of uw dealer naar de betreffende afvoervoorschriften.



- Voer het product uitsluitend af bij een geautoriseerd afvoerbedrijf overeenkomstig de geldende recycling- of afvoervoorschriften.



Bescherm uw milieu!

Accu's en batterijen horen niet thuis in het huishoudelijke afval. Geef uw defecte of verbruikte of defecte accu's bij de leverancier of bij een verzamelpunt af.

15 Technische gegevens

	Dometic FreshJet 1100	Dometic FreshJet 1700	
Artikelnr.:	9102900251	9102900248	9102900249
Koelvermogen van de compressor:	1000 W	1700 W	
Koelvermogen volgens ISO 5151:	850 W	1600 W	
Verwarmingsvermogen:	–	–	800 W
Nominale ingangsspanning:	230 V~ / 50 Hz		
Stroomgebruik bij koelmodus:	2,0 A	2,7 A	
Stroomgebruik bij verwarmingsmodus:	–	–	3,5 A
Bedrijfstemperatuur:	0 °C tot +52 °C		
Koelmiddel:	R-134a	R-407c	
Ventilator:	4 vent.-standen 1 automatische modus		
Beschermklasse:	IPX4		
Max. ruimte-inhoud van het voertuig (met geïsoleerde wanden):	16 m ³	20 m ³	
Afmetingen l x b x h, afb. 9 , pag. 7:	787 x 562 x 225 mm (hoogte boven voertuigdak)		
Gewicht:	ca. 22,5 kg	ca. 29 kg	
Keurmerk/certificaat:	 10R-030842	 10R-040883	

	Dometic FreshJet 2200	
Artikelnr.:	9102900246	9102900245 9102900247
Koelvermogen van de compressor:	2200 W	
Koelvermogen volgens ISO 5151:	2050 W	
Verwarmingsvermogen:	–	1200 W
Nominale ingangsspanning:	230 V~ / 50 Hz	
Stroomgebruik bij koelmodus:	4,1 A	
Stroomgebruik bij verwarmingsmodus:	–	5,2 A
Bedrijfstemperatuur:	0 °C tot +52 °C	
Koelmiddel:	R-407c	
Ventilator:	4 vent.-standen 1 automatische modus	
Beschermklasse:	IPX4	
Max. ruimte-inhoud van het voertuig (met geïsoleerde wanden):	25 m ³	
Afmetingen l x b x h, afb. 9 , pag. 7:	787 x 562 x 225 mm (hoogte boven voertuigdak)	
Gewicht:	ca. 32 kg	
Keurmerk/certificaat:	 10R-041003	

Læs denne vejledning omhyggeligt før installation og ibrugtagning, og opbevar den. Giv den til køberen, hvis du sælger apparatet.

Indholdsfortegnelse

1	Forklaring af symbolerne	191
2	Sikkerhedshenvisninger	192
2.1	Grundlæggende sikkerhed	192
2.2	Sikkerhed under anvendelse af apparatet.	193
3	Målgruppe for denne vejledning	193
4	Leveringsomfang	194
5	Tilbehør	195
6	Korrekt brug	195
7	Teknisk beskrivelse	195
7.1	Komponenter	196
7.2	Betjeningspanel	197
7.3	Fjernbetjening	198
7.4	Klimamoduser	200
7.5	Ekstrafunktioner.	201
8	Før første brug	202
9	Betjening af klimaanlægget til tagmontering	203
9.1	Grundlæggende henvisninger til betjeningen	203
9.2	Anvendelse af fjernbetjeningen	203
9.3	Henvisning vedr. bedre udnyttelse	204
9.4	Til- og frakobling af klimaanlægget til tagmontering	205
9.5	Valg af klimamodus	206
9.6	Manuelt valg af blæsertrin	206
9.7	Indstilling af temperaturen	207
9.8	Indstilling af luftdyserne	207
9.9	Programmering af timeren	207
9.10	Aktivering af sleep-funktionen	209
9.11	Indstilling af ekstrafunktion „I feel“	209
9.12	Betjening af lamperne	210
9.13	Udskiftning af fjernbetjeningens batterier	210
9.14	Indstilling af klokkeslættet	211
10	Rengøring af klimaanlægget til tagmontering	211
11	Vedligeholdelse af klimaanlægget til tagmontering	212
12	Udbedring af fejl	213

13	Garanti	214
14	Bortskaffelse	214
15	Tekniske data	216

1 Forklaring af symbolerne



ADVARSEL!

Sikkerhedshenvisning: Manglende overholdelse kan medføre død eller alvorlig kvæstelse.



FORSIGTIG!

Sikkerhedshenvisning: Manglende overholdelse kan medføre kvæstelser.



VIGTIGT!

Manglende overholdelse kan medføre materielle skader og begrænse produktets funktion.



BEMÆRK

Supplerende informationer om betjening af produktet.

► **Handling:** Dette symbol viser dig, at du skal gøre noget. De påkrævede handlinger beskrives trin for trin.

✓ Dette symbol beskriver resultatet af en handling.

Fig. 1 5, side 3: Denne information henviser til et element på en figur, i dette eksempel til „Position 5 på figur 1 på side 3“.

2 Sikkerhedshenvisninger

Producenten påtager sig intet ansvar for skader i følgende tilfælde:

- Beskadigelser på produktet på grund af mekanisk påvirkning og overspænding
- Ændringer på produktet uden udtrykkelig tilladelse fra producenten
- Anvendelse til andre formål end dem, der er beskrevet i vejledningen

Producenten hæfter især ikke for følgeskader, heller ikke for følgeskader, der kan opstå, hvis driften af standklimaanelægget svigter.

Overhold følgende grundlæggende sikkerhedsforanstaltninger ved brug af elektriske apparater for at beskytte mod:

- Elektrisk stød
- Brandfare
- Kvæstelser

2.1 Grundlæggende sikkerhed



ADVARSEL!

- **El-apparater er ikke legetøj!**
Børn er ikke i stand til at vurdere farer, der udgår fra elektriske apparater. Lad ikke børn benytte elektriske apparater uden opsyn.
- Personer, der på grund af deres fysiske, sanse- eller mentale evner eller deres uerfarenhed eller uvidenhed ikke er i stand til at anvende apparatet sikkert, bør kun anvende dette apparat under en ansvarlig persons opsyn eller anvisning.
- Anvend kun apparatet til det formål, som det er bestemt til.
- Foretag ikke ændringer af apparatet eller ombygninger på det!
- Installation og vedligeholdelse af og reparationer på klimaanelægget til tagmontering må kun foretages af fagfolk, der kender farerne ved omgang med kølemidler og klimaanelæg og de pågældende forskrifter. Ved ukorrekte reparationer kan der opstå betydelige farer. Ved reparationer skal du henvende dig til serviceafdelingen i dit land (adresser på bagsiden).
- Anvend ikke klimaanelægget til tagmontering i nærheden af antændelige væsker eller i lukkede rum.
- Brændbare genstande må ikke placeres eller monteres, hvor luften strømmer ud. Afstanden skal være på min. 50 cm.

- Grib ikke i ventilationsudgange, og stik ikke fremmedlegemer ind i klima anlægget til tagmontering.
- Løsn i tilfælde af brand **ikke** det øverste dæksel på klima anlægget til tagmontering, men anvend tilladte brandslukningsmidler. Anvend ikke vand til slukning.

**VIGTIGT!**

- Når der er monteret et klima anlæg til tagmontering, må autocamperen under ingen omstændigheder køres ind i vaske anlæg.
- Kontakt køretøjsproducenten for at afklare, om køretøjets højde skal godkendes (iht. § 19 i den tyske lov om indregistrering af motorkøretøjer) og ændres i indregistreringspapirerne (karosserihøjde 225 mm), når klima anlægget til tagmontering monteres.
- Hvis der opstår fejl i kølemiddelkredsløbet i klima anlægget til tagmontering, skal klima anlægget til tagmontering kontrolleres af fagfolk og repareres korrekt. Kølemidlet må under ingen omstændigheder lukkes ud i atmosfæren.

2.2 Sikkerhed under anvendelse af apparatet

**ADVARSEL!**

- Afbryd altid strømforsyningen ved arbejder på apparatet.

**VIGTIGT!**

- Klima anlægget til tagmontering er ikke egnet til anvendelse i landbrugs- og entreprenørmaskiner.
- Anvend kun apparatet, hvis kabinettet og ledningerne er ubeskadigede.

3 Målgruppe for denne vejledning

Denne betjeningsvejledning henvender sig til brugeren af klima anlægget til tagmontering.

4 Leveringsomfang

FreshJet 1100

Betegnelse	Artikelnummer
Klimaanlæg til tagmontering Dometic FreshJet 1100	9102900251
Installationsvejledning	
Betjeningsvejledning	

FreshJet 1700

Betegnelse	Artikelnummer
Klimaanlæg til tagmontering Dometic FreshJet 1700	
Med opvarmning	9102900249
Uden opvarmning	9102900248
Installationsvejledning	
Betjeningsvejledning	

FreshJet 2200

Betegnelse	Artikelnummer
Klimaanlæg til tagmontering Dometic FreshJet 2200	
Med opvarmning	9102900245
Med opvarmning og soft start	9102900247
Uden opvarmning	9102900246
Installationsvejledning	
Betjeningsvejledning	

Luftudstrømningsenhed

Betegnelse	Artikelnummer
Chillout ADB	9102900232
	9102900233
Design ADB	9102900234
	9102900235

5 Tilbehør

Kan fås som tilbehør (ikke indeholdt i leveringsomfanget):

Betegnelse	Artikelnummer
WAECO DC-udvidelsessæt DC-Kit-1 (kun FJ 1100)	9100300003
WAECO DC-udvidelsessæt DC-Kit-2	9100300001
WAECO DC-udvidelsessæt DC-Kit-3	9100300002



BEMÆRK

Med et WAECO DC-udvidelsessæt (tilbehør) kan klimaanlægget til tagmontering Dometic FreshJet også anvendes under kørslen.

6 Korrekt brug

Klimaanlægget til tagmontering Dometic FreshJet 1100 (art.nr. 9102900251) er i stand til at klimatisere det indvendige rum i autocampere og campingvogne med kølig luft.

Klimaanlægget til tagmontering er **ikke** egnet til installation i entreprenørmaskiner, landbrugsmaskiner eller lignende arbejdsudstyr. Ved for kraftig vibrationspåvirkning er en korrekt funktion ikke garanteret.

FreshJet's funktion er garanteret for temperaturer indtil 52 °C.

7 Teknisk beskrivelse

Klimaanlægget til tagmontering forsyner der indvendige rum med kølig, affugtet luft uden støv og snavs.

Fire lysdiodelamper, der er integreret i luftudstrømningsenheden, og som kan dæmpes, sørger for behageligt lys.

Klimaanlægget til tagmontering styres med fjernbetjeningen.



BEMÆRK

Klimaanlægget til tagmontering er i stand til at sænke temperaturen i køretøjets indvendige rum til en bestemt værdi. Den temperatur, der skal opnås ved afkølingen, afhænger af køretøjstypen, udetemperaturen og kølekapacitet for klimaanlægget til tagmontering.

Under en udetemperatur på 16 °C køler klimaanlægget til tagmontering ikke længere. Anvend i dette tilfælde kun klimamodusen „cirkulationsluft“ (☼).

7.1 Komponenter

Kølekredsløbet i klimaanlægget til tagmontering består af disse hovedkomponenter (fig. **1**, side 2):

- **Kompressor (1)**
Kompressoren suger det anvendte kølemiddel ind og komprimerer det. Dermed forøges kølemidlets tryk og derved også dets temperatur.
- **Kondensator (2)**
Den indbyggede kondensator fungerer som en køler eller en varmeveksler. Den forbistrømmende luft optager varme, den varme kølemiddelgas afkøles og bliver flydende.
- **Fordamper (3)**
Fordamperne afkøler den forbistrømmende luft og affugter den. Kølemidlet optager varme og fordamper.
- **Blæser (4)**
Den afkølede luft fordeles inde i køretøjet med blæseren via en luftudstrømningsenhed.



Oversigt over alle komponenter:

- FreshJet 1100: fig. **10**, side 8.
- FreshJet 1700 (kun til modeller med opvarmning): fig. **11**, side 9
- FreshJet 2200 (også til modeller med opvarmning og soft start): fig. **12**, side 10
- Luftudstrømningsenhed Chillout ADB: fig. **13**, side 11
- Luftudstrømningsenhed Design ADB: fig. **14**, side 11

7.2 Betjeningspanel

Betjeningspanelet befinder sig på luftudstrømningsenheden på klimaanlægget til tagmontering (fig. **2**, side 3).



Det indeholder følgende betjenings- og visningselementer:



Nr.	Forklaring		
1	Statuslysdioder	Lyser ikke:	Klimaanlægget til tagmontering er slukket.
		Lyser orange:	Klimaanlægget til tagmontering er i standby-modus.
		Lyser grønt:	Klimaanlægget til tagmontering er tændt.
		Lyser rødt:	Kun når anlægget også er tilsluttet til 12 V==: Forsyningsspændingen på 230 V~ står ikke til rådighed.
		Blinker langsomt rødt:	Funktionsfejl i den indvendige temperatursensor E1
		Blinker hurtigt rødt:	Funktionsfejl i den udvendige temperatursensor E2
		2	Tast 
Hvis der trykkes længe på tasten, tilkobles den automatiske modus.			
3	Tast 	Tænder, slukker eller dæmper lyset. Er kun aktiv, når klimaanlægget til tagmontering er tændt eller på standby-modus.	
4	Infrarød modtager til fjernbetjeningen		

7.3 Fjernbetjening

Alle indstillinger på apparatet (f.eks. temperaturindstilling, timerprogrammering) overføres til klimaanlægget til tagmontering med fjernbetjening.







Følgende betjenings- og visningselementer står til rådighed på fjernbetjeningen (fig. **3**, side 4):

Nr.	Forklaring
1	Digitaldisplay: Viser følgende: <ul style="list-style-type: none">– Klokkeslæt– Ønsket rumtemperatur (nom. værdi) i °C eller °F– Faktisk rumtemperatur– Klimamodus– Blæsertrin– Symboler for aktive ekstrafunktioner– Batteristatus
2	Tast  Tænder klimaanlægget til tagmontering og fjernbetjeningen eller skifter til standby-modus
3	Tast  Valg af blæsertrin
4	Tast MODE: Valg af klimamodus
5	Tast CLOCK: Indstilling af klokkeslættet
6	Tast P.F.: Uden funktion
7	Tast TIMER: Programmering af timeren
8	Tast SLEEP: Aktiverer sleep-funktionen. Med sleep-funktionen reduceres den nom. værdi automatisk for at sikre en behagelig sovetemperatur.
9	Tast SET - °F/°C: Sender aktuelle data til klimaanlægget til tagmontering. Gemmer nyindstillet klokkeslæt. Når temperaturen vises: Omstilling af temperaturenhed mellem celsius (°C) og fahrenheit (°F)

Nr.	Forklaring
10	<p>Tast I FEEL: Aktiverer „I feel“-funktionen. Med „I feel“-funktionen tilpasses den nom. temperaturværdi hvert 10. minut til temperaturen, som fjernbetjeningen måler.</p> <p>Fjernbetjeningen skal i den forbindelse pege på den infrarøde modtager (fig. 2 4, side 3) på betjeningspanelet.</p>
11	<p>Reset-tast Resetter alle værdier til standardværdierne</p>
12	<p>Tast ROOM: Tryk en gang: Viser den aktuelle temperatur i det indvendige rum (symbol  vises).</p> <p>Tryk igen: Viser den indstillede temperatur.</p>
13	<p>Tast LIGHT: Tænder eller slukker lyset på klimaanlægget til tagmontering. Tasten LIGHT fungerer også, når fjernbetjeningen er slukket.</p>
14	<p>Tast DIM: Dæmper lys på klimaanlægget til tagmontering (i forbindelse med tasterne – og +)</p>
15	<p>Tast –: Reducerer værdi</p>
16	<p>Tast +: Forøger værdi</p>
17	<p>Symbol  (batterier afladede) Vises, når fjernbetjeningens batterier er afladede. Udskift i dette tilfælde batterierne, se kapitlet „Udskiftning af fjernbetjeningens batterier“ på side 210.</p>
18	<p>Symbol  (send værdier) Vises kortvarigt, når fjernbetjeningen sender værdier til klimaanlægget til tagmontering.</p>





7.4 Klimamoduser

Klimaanlægget til tagmontering har følgende klimamoduser:

Klimamodus	Display-melding	Forklaring
Automatik		Du bestemmer temperaturen, klimaanlægget til tagmontering afkøler eller opvarmer (kun til modeller med opvarmning) det indvendige rum til denne temperatur og styrer den påkrævede blæsereffekt. I denne modus er tasten  deaktiveret.
Afkøling		Du bestemmer temperaturen og blæsereffekten, klimaanlægget til tagmontering afkøler det indvendige rum til denne temperatur.
Opvarmning		Kun til modeller med opvarmning Du bestemmer temperaturen og blæsereffekten, klimaanlægget til tagmontering opvarmer det indvendige rum til denne temperatur.
Cirkulationsluft		Du bestemmer ventilatortrinet, klimaanlægget til tagmontering blæser kold luft (kølet cirkulationsluft) ind i det indvendige rum.
Luftaffugtning		Du bestemmer temperaturen, klimaanlægget til tagmontering afkøler det indvendige rum til denne temperatur, styrer den nødvendige blæsereffekt og affugter det indvendige rum (cirkulationsdrift). I denne modus er tasten  deaktiveret.

7.5 Ekstrafunktioner

Klimaanlægget til tagmontering har mulighed for følgende ekstrafunktioner:

Ekstrafunktion	Display-melding	Forklaring
Timer		Klimaanlægget til tagmontering tændes på det indstillede tidspunkt.
		Klimaanlægget til tagmontering slukkes på det indstillede tidspunkt.
		Klimaanlægget til tagmontering tændes på det indstillede tidspunkt og slukkes igen.
Sleep		Den indstillede temperatur sænkes efter en time med 1 °C og efter to timer med 2 °C for at sikre en behagelig sovetemperatur.
I feel		Fjernbetjeningen måler rumtemperaturen og overfører måleværdien hvert 10. minut til klimaanlægget til tagmontering. Klimaanlægget til tagmontering tilpasser den nom. temperatur til denne værdi. Fjernbetjeningen skal i den forbindelse pege på den infrarøde modtager (fig. 2 4, side 3) på betjeningspanelet.

8 Før første brug

Kontroller før ibrugtagningen

Vær opmærksom på følgende, før klimaanlægget til tagmontering tændes:

- Kontrollér, om forsyningsspænding og -frekvensen svarer til værdierne i de tekniske data, se side 216.
- Kontrollér, at både luftindsugningsåbningen og luftdyserne er fri. Alle ventilationsgittere skal altid være fri for at sikre optimal effekt for klimaanlægget til tagmontering.



FORSIGTIG! Fare for kvæstelser!

Stik ikke fingre eller genstande ind i luftdyserne eller indsugningsgitteret.

Kontrol af fjernbetjeningen og isætning af batterier

- Sæt de vedlagte batterier i fjernbetjeningens batterirum, se kapitlet „Udskiftning af fjernbetjeningens batterier“ på side 210.
- Kontrollér, om de fire DIP-omskiftere (fig. **4** 1, side 4) står i den rigtige stilling.
- Hvis du har ændret DIP-omskifternes stilling: Bekræft den nye indstilling med reset-tasten (fig. **3** 11, side 4).

Indstilling af klokkeslættet

- Indstilling af det aktuelle klokkeslæt: Se kapitlet „Indstilling af klokkeslættet“ på side 211.

9 Betjening af klimaanlægget til tagmontering

9.1 Grundlæggende henvisninger til betjeningen

Klimaanlægget til tagmontering har tre driftsmoduser:

Driftsmodus	Kendetegn
Fra	Klimaanlægget til tagmontering er slukket, fjernbetjeningen er inaktiv.
Standby	Klimaanlægget til tagmontering er driftsklart og kan tændes med fjernbetjeningen. Lamperne kan anvendes.
Til	Klimaanlægget til tagmontering klimatiserer det indvendige rum.

På **betjeningspanelet** kan du

- tænde og slukke klimaanlægget til tagmontering og skifte til standby-modus
- tænde, slukke og dæmpe lyset

Med **fjernbetjeningen** kan du

- tænde klimaanlægget til tagmontering fra standby-modusen og indstille det på standby-modusen igen
- tænde, slukke og dæmpe lyset
- foretage indstillinger
- vælge ekstrafunktioner

9.2 Anvendelse af fjernbetjeningen

Du har to muligheder for at styre klimaanlægget til tagmontering med fjernbetjeningen:

- Du kan sende værdierne direkte ved indstillingen af klimaanlægget til tagmontering.
- Du kan først bestemme alle værdier på fjernbetjeningen og derefter sende dem samlet til klimaanlægget til tagmontering.

Direkte overførsel af værdier ved indstillingen

Fjernbetjeningen **skal** ved betjeningen være rettet mod den infrarøde modtager (fig. **2** 4, side 3) på betjeningspanelet.

Når der trykkes på en tast, sendes værdien direkte til klimaanlægget til tagmontering. Klimaanlægget til tagmontering kvitterer modtagelsen af dataene med en høj tone.

Bestemmelse af værdier først og samlet overførsel til klimaanlægget til tagmontering

Fjernbetjeningen **må** under betjeningen **ikke** være rettet mod den infrarøde modtager (fig. **2** 4, side 3) på betjeningspanelet.

Bestem de ønskede værdier på fjernbetjeningen. Når du har foretaget alle indstillinger, skal du rette fjernbetjeningen mod den infrarøde modtager på betjeningspanelet og trykke på tasten **SET – °F/°C**. Derved sendes dataene igen til klimaanlægget til tagmontering. Klimaanlægget til tagmontering kvitterer modtagelsen af dataene med en høj tone.

Kun indstilling af fjernbetjeningen på standby-modus eller tilkobling af den



I standby viser fjernbetjeningens display kun klokkeslættet.

Hvis fjernbetjeningen ikke er rettet mod den infrarøde modtager (fig. **2** 4, side 3) på betjeningspanelet, kan du indstille fjernbetjeningen på standby-modus eller tænde den uafhængigt af klimaanlægget til tagmontering:

➤ Tryk på tasten .

9.3 Henvisning vedr. bedre udnyttelse

Hvis du overholder følgende henvisninger, optimerer du virkemåden for dit klimaanlæg til tagmontering:

- Forbedr køretøjets varmeisolering ved at tætnespalten og tildække vinduet med reflekterende rullegardiner eller forhæng.
- Når køretøjet var udsat for sollys i lang tid: Anvend først klimaanlægget til tagmontering med åbnede vinduer i klimamodusen „cirkulationsluft“ () , før du tilkobler klimamodusen „afkøling“ () .
- Undgå at åbne døre og vinduer unødigt i klimamodusen „afkøling“ () .
- Vælg en passende temperatur og et passende blæsertrin.
- Indstil luftdyserne hensigtsmæssigt.
- Kontrollér, at luftdyserne og indsugningsgitrene ikke er tildækket af tøj, papir eller andre genstande.

9.4 Til- og frakobling af klimaanlægget til tagmontering



BEMÆRK

Efter tilkoblingen startes klimatiseringen med værdierne, der sidst var indstillet.

Med betjeningspanelet

Billedet viser, hvordan klimaanlægget til tagmontering kan tændes, slukkes eller indstilles på standby med betjeningspanelet. Tryk dertil på tasten ① som anført på billedet:

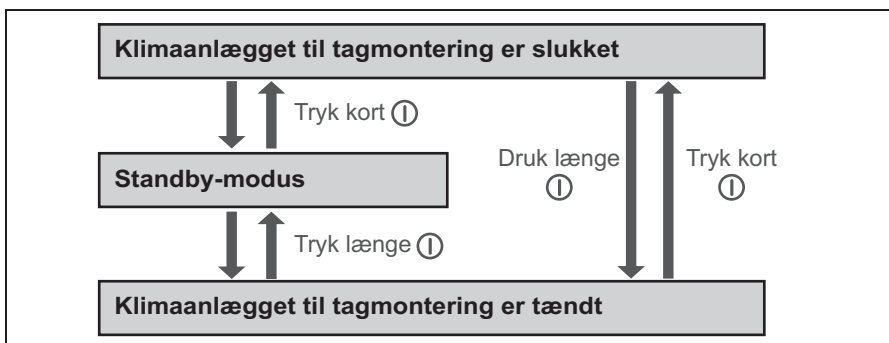

Eksempel: Klimaanlægget til tagmontering er i standby-modus. Det skal slukkes.

- Tryk kort på tasten ①.
- ✓ Klimaanlægget til tagmontering er slukket.

Med fjernbetjeningen



BEMÆRK

- For at kunne betjene klimaanlægget til tagmontering med fjernbetjeningen skal klimaanlægget til tagmontering være i standby-modus eller være tændt.
- Med fjernbetjeningen kan du tænde klimaanlægget til tagmontering fra standby-modusen og indstille det på standby-modusen igen Tryk på tasten .
- Kun ved modeller med opvarmning:
Hvis frakobler klimaanlægget til tagmontering fra klimamodusen „opvarmning“ (☀️) med fjernbetjeningen, fortsætter blæseren med at køre et par minutter for at forhindre, at apparatet opvarmes. Lysdioden blinker orange. Med tasten ① på betjeningspanelet kan frakoble klimaanlægget til tagmontering helt.





9.5 Valg af klimamodus

- ▶ Vælg den ønskede klimamodus med tasten **MODE**, se kapitlet „Klimamoduser“ på side 200.
- ✓ Klimaanlægget til tagmontering kvitterer modtagelsen af værdierne med en høj tone.
- ✓ Klimaanlægget til tagmontering indstilles på den valgte klimamodus.

9.6 Manuelt valg af blæsertrin

Blæseren regulerer lufttilførsels styrke.



I klimamoduserne „afkøling“ (❄️) og „cirkulationsluft“ (🌀) kan blæsertrinet vælges manuelt. I de øvrige klimamoduser styrer klimaanlægget til tagmontering automatisk blæsertrinet.

Displaymelding	Forklaring
	Lavt blæsertrin
	Middel blæsertrin
	Højt blæsertrin
	Højeste blæsertrin
	Automatisk modus, står kun til rådighed i klimamoduserne „afkøling“ (❄️) og „affugtning“ (💧).

- ▶ Vælg det ønskede blæsertrin med tasten 🌀.
- ✓ Klimaanlægget til tagmontering kvitterer modtagelsen af værdierne med en høj tone.
- ✓ Blæsertrinet er indstillet på ny.



9.7 Indstilling af temperaturen

Klimamodus „afkøling“

I klimamoduserne „automatik“ () „afkøling“ () og „affugtning“ () kan du indstille en temperatur mellem 16 °C og 31 °C med fjernbetjeningen.

- Vælg den ønskede temperatur med tasten + eller –.
- ✓ Klimaanlægget til tagmontering kvitterer modtagelsen af værdierne med en høj tone.
- ✓ Temperaturen er indstillet i klimaanlægget til tagmontering.

Klimamodus „opvarmning“ (kun til modeller med opvarmning)

I klimamoduserne „automatik“ () og „opvarmning“ () kan du indstille en temperatur mellem 16 °C og 31 °C med fjernbetjeningen.

- Vælg den ønskede temperatur med tasten + eller –.
- ✓ Klimaanlægget til tagmontering kvitterer modtagelsen af værdierne med en høj tone.
- ✓ Temperaturen er indstillet i klimaanlægget til tagmontering.

9.8 Indstilling af luftdyserne

Lufttilførslen inde i køretøjet kan reguleres med luftdysernes stilling (fig. **5**, side 5):

- **Chillout ADB:** Drej luftdysernes lameller (1) til den ønskede retning med indstillingshjulet (2).
- **Design ADB:** Drej luftdysernes lameller (1) til den ønskede retning.

9.9 Programmering af timeren

Med timerfunktionen kan du indstille et ønsket tidsrum for klimatiseringen. I den forbindelse kan du enten kun indstille tilkoblingstidspunktet eller kun frakoblingstidspunktet eller begge værdier. Klokkeslættet kan indstilles i trin på 10 minutter.



BEMÆRK

Hvis der ved timerprogrammeringen i 15 sekunder ikke trykkes på en tast på fjernbetjeningen, skifter fjernbetjeningen tilbage til udgangsmodusen.

- Vælg klimamodusen og alle ønskede værdier (f.eks. temperatur), før timeren programmeres.



Indstilling af tilkoblingstidspunkt

- Tryk en gang på tasten **TIMER**.
- ✓ Symbolet **ON** () blinker på fjernbetjeningens display.
- Indstil klokkeslættet, hvor klimaanlægget til tagmontering skal tændes, med tasten **+** eller **-**.
- Tryk på tasten **SET – °F/°C** for at sende værdien til klimaanlægget til tagmontering.
- ✓ Tilkoblingstidspunktet er indstillet i klimaanlægget til tagmontering. Klimaanlægget til tagmontering starter med den valgte klimamodus på det indstillede tidspunkt.
- Indstil klimaanlægget til tagmontering på standby-modus.

Indstilling af frakoblingstidspunkt

- Tryk to gange på tasten **TIMER**.
- ✓ Symbolet **OFF** () blinker på fjernbetjeningens display.
- Indstil klokkeslættet, hvor klimaanlægget til tagmontering skal slukkes, med tasten **+** eller **-**.
- Tryk på tasten **SET – °F/°C** for at sende værdien til klimaanlægget til tagmontering.
- ✓ Frakoblingstidspunktet er indstillet i klimaanlægget til tagmontering. Klimaanlægget til tagmontering kører med den valgte klimamodus indtil det indstillede tidspunkt.

Indstilling af tilkoblings- og frakoblingstidspunkter

- Tryk tre gange på tasten **TIMER**.
- ✓ Symbolet **ON** () blinker på fjernbetjeningens display. Symbolet **OFF** () kan ses.
- Indstil klokkeslættet, hvor klimaanlægget til tagmontering skal tændes, med tasten **+** eller **-**.
- Tryk igen på tasten **TIMER**.
- ✓ Symbolet **OFF** () blinker på fjernbetjeningens display.
- Indstil klokkeslættet, hvor klimaanlægget til tagmontering skal slukkes, med tasten **+** eller **-**.
- Tryk på tasten **SET – °F/°C** for at sende værdien til klimaanlægget til tagmontering.

- ✓ Tilkoblings- og frakoblingstidspunktet er indstillet i klimaanlægget til tagmontering.
Klimaanlægget til tagmontering starter med den valgte klimamodus på det indstillede tidspunkt og kører indtil det andet indstillede tidspunkt.
- Indstil klimaanlægget til tagmontering på standby-modus.

annullering af timerprogrammering

Når du har programmeret timeren, kan du annullere det på følgende måde:

- Tryk fem gange på tasten **TIMER**.
- ✓ Symbolet for timeren forsvinder. Programmeringen er annulleret.

9.10 Aktivering af sleep-funktionen

Med indstillet sleep-funktion sænkes den indstillede temperatur efter en time med 1 °C og efter to timer med 2 °C for at sikre en behagelig sovetemperatur.

- Indstil den ønskede temperatur (se kapitlet „Indstilling af temperaturen“ på side 207).
- Tryk på tasten **SLEEP**.
- ✓ Symbolet  vises på displayet.
Sleep-funktionen er aktiveret.

9.11 Indstilling af ekstrarfunktion „I feel“

Ved denne funktion måler fjernbetjeningen rumtemperaturen og overfører måleværdien hvert 10. minut til klimaanlægget til tagmontering.

Klimaanlægget til tagmontering tilpasser den nom. temperatur til denne værdi.

- Tryk på tasten **I FEEL**.
- Læg fjernbetjeningen, så den peger på den infrarøde modtager (fig. **2** 4, side 3) på betjeningspanelet. Ellers kan værdierne ikke overføres til klimaanlægget til tagmontering.



BEMÆRK

Fjernbetjeningen må ikke befinde sig i et område af rummet, der er væsentligt varmere eller koldere end den gennemsnitlige rumtemperatur. Den må f.eks. ikke ligge i solen eller foran klimaanlægget til tagmontering.

9.12 Betjening af lamperne

Lamperne på klimaanlægget til tagmontering kan dæmpes. De tændes med lysstyrkeværdien, der sidst blev indstillet.

Til-/frakobling af lys på betjeningspanelet

- Tryk kort på tasten  for at tænde eller slukke lamperne.

Dæmpning af lys på betjeningspanelet

- Tryk på tasten , indtil lamperne er dæmpet til den ønskede lysstyrke.

Til-/frakobling af lys med fjernbetjeningen

- Tryk på tasten **LIGHT** for at tænde eller slukke lamperne.

Dæmpning af lys med fjernbetjeningen

- Tryk på tasten **DIM**.
- Tryk på tasten **-** eller **+**, indtil lamperne er dæmpet til den ønskede lysstyrke.
- Tryk på tasten **SET** for at gemme indstillingen.

9.13 Udskiftning af fjernbetjeningens batterier

Udskift batterierne, når symbolet  vises på displayet.

Batterirummet befinder sig på bagsiden af fjernbetjeningen.

- Tryk batterirummets dæksel lidt ind, og skub det i pilens retning.
- Sæt de nye batterier (2 x Typ AAA) i fjernbetjeningen som vist i batterirummet.
- Luk batterirummets dæksel.



Beskyt miljøet!

Batterier hører ikke til i husholdningsaffaldet.

Aflévér brugte batterier hos forhandleren eller ved et indsamlingssted.

9.14 Indstilling af klokkeslættet

Fjernbetjeningen skal kende det aktuelle klokkeslæt ved timerprogrammeringen. Klokkeslættet vises på fjernbetjeningens display. For at indstille klokkeslættet skal du foretage følgende trin:



BEMÆRK

Hvis der ved indstillingen af klokkeslættet i ca. 10 sekunder ikke trykkes på en tast på fjernbetjeningen, skifter fjernbetjeningen tilbage til udgangsmodusen.

- Tryk længe på tasten **CLOCK** for at nå modusen til indstilling af klokkeslættet.
- ✓ Klokkeslættet blinker på fjernbetjeningens display.
- Indstil det aktuelle klokkeslæt med tasten **+** eller **-**.
- Tryk på tasten **SET – °F/°C** for at bekræfte klokkeslættet.

10 Rengøring af klimaanlægget til tagmontering



VIGTIGT! Fare for beskadigelse!

- Rengør ikke klimaanlægget til tagmontering med en højtryksrensers. Indtrængende vand kan beskadige klimaanlægget til tagmontering.
 - Anvend ikke skarpe eller hårde genstande eller rengøringsmidler til rengøring, da det kan beskadige klimaanlægget til tagmontering.
 - Anvend udelukkende vand med et skånende rengøringsmiddel til at rengøre klimaanlægget til tagmontering. Anvend under ingen omstændigheder benzin, diesel eller opløsningsmidler.
-
- Rengør af og til kabinettet på klimaanlægget til tagmontering og luftudstrømningsenheden med en fugtig klud.
 - Fjern regelmæssigt blade og anden snavs fra ventilationsåbningerne (fig. **6** 1, side 6) på klimaanlægget til tagmontering. Lamellerne i klimaanlægget til tagmontering må i den forbindelse ikke beskadiges.
 - Rengør af og til fjernbetjeningen med en let fugtig klud. Der anbefales en brillepudseklud til rengøring af displayet.

11 Vedligeholdelse af klimaanlægget til tagmontering



ADVARSEL!

Andre vedligeholdelsesarbejder end dem, der er beskrevet her, må kun foretages af fagfolk, der kender farerne ved omgang med kølemidler og klimaanlæg og de pågældende forskrifter. Ved ukorrekte vedligeholdelsesarbejder kan der opstå betydelige farer.

Interval	Kontrol/vedligeholdelse
Regelmæssigt	<p>Kontrol af kondensvandsafløb:</p> <ul style="list-style-type: none"> ➤ Kontrollér, om kondensvandafløbene (fig. 7 1, side 6) på siderne af klimaanlægget til tagmontering er fri og kondensvandet kan løbe ned.
Regelmæssigt	<p>Rengøring af luftudstrømningsenhedens filter (fig. 8, side 6):</p> <ul style="list-style-type: none"> ➤ Fjern manuelt filterets afdækning (1). ➤ Tag filteret (2) ud. ➤ Rengør filteret (2) med en opvaskemiddelopløsning, og lad det tørre. ➤ Sæt det tørre filter (2) i igen. ➤ Sæt afdækningen (1) i igen.
En gang om året	<p>Kontrol af profiltætninger:</p> <ul style="list-style-type: none"> ➤ Kontrollér profiltætningen mellem klimaanlægget til tagmontering og køretøjets tag for revner og andre beskadigelser.
En gang om året	<p>Lad varmevekslerne vedligeholde:</p> <ul style="list-style-type: none"> ➤ Lad et fagværksted vedligeholde varmevekslerne på klimaanlægget til tagmontering.

Interval	Kontrol/vedligeholdelse
En gang om året	<p>Udskiftning af aktivkulfilter (fig. 8, side 6):</p> <ul style="list-style-type: none"> ➤ Fjern manuelt filterets afdækning (1). ➤ Tag filteret (2) ud. ➤ Fjern aktivkulfilteret (3). ➤ Sæt et nyt aktivkulfilter i. ➤ Rengør filteret (2) med en opvaskemiddelopløsning, og lad det tørre. ➤ Sæt det tørre filter (2) i igen. ➤ Sæt afdækningen (1) i igen.

12 Udbedring af fejl

Fejl	Årsag	Udbedring
Klimaanlægget til tagmontering frakobles hele tiden	Tilslingsføleren har aktiveret.	Udetemperaturen er for lav, eller alle luftdyser er lukkede.
Ingen kølekapacitet	Klimaanlægget til tagmontering er ikke indstillet til afkøling.	➤ Stil klimaanlægget til tagmontering på afkøling.
	Udenomstemperaturen er højere end 52 °C.	Klimaanlægget til tagmontering er kun beregnet til en udenomstemperatur på indtil 52 °C.
	Den indstillede temperatur er højere end rumtemperaturen.	➤ Vælg en lavere temperatur.
	Udenomstemperaturen er lavere end 16 °C.	Klimaanlægget til tagmontering er kun beregnet til en udenomstemperatur fra 16 °C.
	En af temperaturfølerne er defekt. Fordamperblæseren er beskadiget. Kondensatorblæseren er beskadiget.	➤ Kontakt et autoriseret værksted.
Dårlig luftkapacitet	Luftindsugningen er tilstoppet.	➤ Fjern blade og anden snavs fra ventilationslamellerne på klimaanlægget til tagmontering.
	Blæseren er defekt.	➤ Kontakt et autoriseret værksted.

Fejl	Årsag	Udbedring
Der trænger vand ind i køretøjet	Afløbsåbningerne til kondensvand er tilstoppede.	➤ Rengør afløbsåbningerne til kondensvand.
	Tætningerne er beskadigede.	➤ Kontakt et autoriseret værksted.
Klimaanlægget til tagmontering tilkobles ikke	Der er ingen forsyningsspænding (230 V~).	➤ Kontrollér spændingsforsyningen.
	Spændingen er for lav (under 200 V~).	➤ Kontakt et autoriseret værksted.
	Spændingstransformeren er defekt.	
	En af temperaturfølerne er defekt.	
Klimaanlægget til tagmontering frakobles ikke	Den elektriske sikring af spændingsforsyningen er for lav.	➤ Kontrollér den elektriske sikring af spændingsforsyningen.
	En af temperaturfølerne er defekt.	➤ Kontakt et autoriseret værksted.
Klimaanlægget til tagmontering frakobles ikke	Den elektriske sikring af spændingsforsyningen er for lav.	➤ Kontrollér den elektriske sikring af spændingsforsyningen.

13 Garanti

Den lovbestemte garantiperiode gælder. Hvis produktet er defekt, skal du kontakte en servicepartner i dit land (adresser, se vejledningens bagside).

Vores specialister hjælper gerne videre og diskuterer garantiens videre forløb.

14 Bortskaffelse

Forskrifter for miljøbeskyttelse og korrekt bortskaffelse

Alle organisationer skal anvende en række foranstaltninger til at registrere, analysere og kontrollere påvirkningen, som deres aktiviteter (produktion, produkter, service osv.) har på miljøet.

Foranstaltningerne, der skal følges for at registrere betydelige virkninger på miljøet, skal tage højde for følgende faktorer:

- Anvendelse af råstoffer og naturlige ressourcer
- Atmosfæriske emissioner
- Udløbende væsker
- Bortskaffelse og recycling
- Kontaminering af jorden

For at minimere virkningerne på miljøet angiver producenten efterfølgende en række tegn, som alle, der (uanset af hvilken grund) interagerer med apparatet i dets levetid, skal tage højde for.

- Det samlede emballeringsmateriale skal bortskaffes (så vidt muligt recycles) i overensstemmelse med de lovmæssige forskrifter i landet, hvor bortskaffelsen finder sted.
- Alle produktkomponenter skal bortskaffes (så vidt muligt recycles) i overensstemmelse med de lovmæssige forskrifter i landet, hvor bortskaffelsen finder sted.
- Ved korrekt bortskaffelse skal apparatet overdrages til et autoriseret recyclingcenter, så det er sikret, at alle genanvendelige komponenter genanvendes og de resterende materialer behandles korrekt.
- Sørg under installationen for, at rummet er tilstrækkeligt ventileret, så det forhindres, at der opstår stillestående luft, der kan være skadelig for brugerens sundhed.
- Sørg under driften og vedligeholdelsen for, at alle skadelige affaldsprodukter (olie, fedt osv.) bortskaffes korrekt.
- Hold støjniveauet lavt for at reducere støjgenerne.

Yderligere informationer om korrekt deinstallation af vores produkter findes i recycling-vejledningerne på www.dometic.com.

- Bortskaf så vidt muligt emballagen sammen med det tilsvarende genbrugsaffald.
- Sørg under driften og ved reparationer og vedligeholdelsesarbejder for, at kølekredsløbet ikke beskadiges, og at kølemidlet ikke kan løbe ud. Det virker som drivhusgas og bør ikke trænge ud i miljøet.



Hvis du tager produktet endegyldigt ud af drift, skal du kontakte det nærmeste recyclingcenter eller din faghandel for at få de pågældende forskrifter om bortskaffelse.

- Bortskaf kun produktet i overensstemmelse med de gældende recycling- og bortskaffelsesforskrifter hos et autoriseret bortskaffelsesfirma.





Beskyt miljøet!

Genopladelige og ikke genopladelige batterier hører ikke til i husholdningsaffaldet.

Aflever defekte genopladelige batterier og brugte batterier hos forhandleren eller ved et indsamlingssted.

15 Tekniske data

	Dometic FreshJet 1100	Dometic FreshJet 1700	
Art.nr.:	9102900251	9102900248	9102900249
Kompressorens kølekapacitet:	1000 W	1700 W	
Kølekapacitet i henhold til ISO 5151:	850 W	1600 W	
Varmekapacitet:	–	–	800 W
Nominel indgangsspænding:	230 V~ / 50 Hz		
Strømforbrug ved køling:	2,0 A	2,7 A	
Strømforbrug ved opvarmning:	–	–	3,5 A
Driftstemperaturområde:	0 °C til +52 °C		
Kølemiddel:	R-134a	R-407c	
Blæser:	4 blæsertrin 1 automatisk modus		
Kapslingsklasse:	IPX4		
Køretøjets maks. rumvolumen (med isolerede vægge):	16 m ³	20 m ³	
Mål L x B x H, fig. 9, side 7:	787 x 562 x 225 mm (højde over køretøjets tag)		
Vægt:	ca. 22,5 kg	ca. 29 kg	
Godkendelse/certifikat:	 CE E24 10R-030842	 CE E24 10R-030842	

	Dometic FreshJet 2200	
Art.nr.:	9102900246	9102900245 9102900247
Kompressorens kølekapacitet:	2200 W	
Kølekapacitet i henhold til ISO 5151:	2050 W	
Varmekapacitet:	–	1200 W
Nominel indgangsspænding:	230 V~ / 50 Hz	
Strømforbrug ved køling:	4,1 A	
Strømforbrug ved opvarmning:	–	5,2 A
Driftstemperaturområde:	0 °C til +52 °C	
Kølemiddel:	R-407c	
Blæser:	4 blæsertrin 1 automatisk modus	
Kapslingsklasse:	IPX4	
Køretøjets maks. rumvolumen (med isolerede vægge):	25 m ³	
Mål L x B x H, fig. 9, side 7:	787 x 562 x 225 mm (højde over køretøjets tag)	
Vægt:	ca. 32 kg	
Godkendelse/certifikat:	 10R-041003	

Läs bruksanvisningen noggrant före installation och användning samt förvara den på en säker plats. Överlämna bruksanvisningen till den nya ägaren vid ev. vidareförsäljning.

Innehållsförteckning

1	Förklaring till symboler	219
2	Säkerhetsanvisningar	220
2.1	Allmän säkerhet	220
2.2	Säkerhet under användning.	221
3	Målgrupper	221
4	Leveransomfattning	222
5	Tillbehör	223
6	Ändamålsenlig användning	223
7	Teknisk beskrivning	223
7.1	Komponenter	224
7.2	Kontrollpanel	225
7.3	Fjärrkontroll	226
7.4	Driftlägen	228
7.5	Extra funktioner	229
8	Före den första användningen	230
9	Använda den takmonterade klimatanläggningen	231
9.1	Grundläggande anvisningar för användning	231
9.2	Använda fjärrkontrollen	231
9.3	Information om bättre användning	232
9.4	Slå på och stänga av den takmonterade klimatanläggningen	233
9.5	Välja driftläge	234
9.6	Välja fläkteffekt manuellt	235
9.7	Ställa in temperaturen	236
9.8	Ställa in luftmunstyckena	236
9.9	Programmera timern	236
9.10	Aktivera sov-funktionen	238
9.11	Ställa in extrafunktionen "I feel"	238
9.12	Använda lysdioderna	239
9.13	Byta batterier i fjärrkontrollen	239
9.14	Ställa klockan	240
10	Rengöra den takmonterade klimatanläggningen	240

11	Underhålla den takmonterade klimatanläggningen	241
12	Åtgärder vid störningar	242
13	Garanti	243
14	Avfallshantering	243
15	Tekniska data	245

1 Förklaring till symboler



VARNING!

Observera: Beaktas anvisningen ej kan det leda till dödsfara eller svåra skador.



AKTA!

Observera: Beaktas anvisningen ej kan det leda till kroppsskador.



OBSERVERA!

Om anvisningarna inte beaktas kan det leda till materialskador och produktens funktion kan påverkas negativt.



ANVISNING

Kompletterande information om användning av produkten.

► **Arbetssteg:** denna symbol står framför en arbetsinstruktion.
Tillvägagångssättet beskrivs steg för steg.

✓ Denna symbol står framför beskrivningen av resultatet.

Bild 1 5, sidan 3: anger en detalj på en bild, i detta exempel "position 5 på bild 1 på sidan 3".

2 Säkerhetsanvisningar

Tillverkaren övertar inget ansvar för skador i följande fall:

- skador på produkten, orsakade av mekanisk påverkan eller överspänning
- ändringar som utförts utan uttryckligt medgivande från tillverkaren
- ej ändamålsenlig användning

Detta gäller speciellt följdskador, särskilt sådana följdskador som uppstår p.g.a. att den takmonterade klimatanläggningen inte fungerar.

Observera nedanstående, grundläggande säkerhetsanvisningar för elapparater för att förhindra:

- elstötar
- brand
- personskador

2.1 Allmän säkerhet



VARNING!

- **Elapparater är inga leksaker!**

I samband med elektriska apparater kan det uppstå farliga situationer som barn är ovetande om. Låt inte barn använda elektriska apparater utan uppsikt.

- Personer, som på grund av fysiska, sensoriska eller mentala funktionshinder eller på grund av oerfarenhet eller ovetande inte kan använda apparaten på ett säkert sätt, bör inte använda apparaten utan uppsikt eller hjälp av en ansvarig person.
- Använd endast apparaten för angivna ändamål.
- Gör inga ändringar eller ombyggnader på apparaten!
- Installation, underhåll och reparationer av den takmonterade klimatanläggningen får endast genomföras av härför utbildad personal, som är förtrogen med riskerna vid hantering av kylmedium och klimatanläggningen och känner till de gällande föreskrifterna. Icke fackmässiga reparationer kan leda till att allvarliga faror uppstår. Vänd dig till ett servicekontor när det gäller reparationer (adresser finns på baksidan).
- Använd inte klimatanläggningen i närheten av antändliga vätskor eller i slutna rum.
- Se till att inga brännbara föremål är monterade eller finns i närheten av luftutsläppet. Avståndet måste vara minst 50 cm.

- Stick inte in händerna i ventilationsöppningarna, stick inte in några främmande föremål i den takmonterade klimatanläggningen.
- Vid brand: lossa **inte** den takmonterade klimatanläggningens övre lock; använd godkänt släckningsmedel. Använd inte vatten för att släcka elden.

**OBSERVERA!**

- Kör aldrig in i en biltvättanläggning om en klimatanläggning har monterats på husbilens tak.
- Fråga fordonstillverkaren om uppgifterna för fordonets höjd måste ändras i fordonshandlingarna, eller om en ny besiktning måste göras efter inbyggnad av den takmonterade klimatanläggningen (påbyggnadshöjd 225 mm).
- Om det uppstår fel i kylmedelkretsloppet måste den takmonterade klimatanläggningen provas och repareras av behöriga installatörer. Kylmedel får absolut inte släppas ut i den fria atmosfären.

2.2 Säkerhet under användning

**VARNING!**

- Stäng alltid av strömförsörjningen innan arbeten utförs på apparaten.

**OBSERVERA!**

- Klimatanläggningen är inte avsedd för byggmaskiner eller jordbruksmaskiner.
- Använd endast apparaten när apparathöljet och kablarna är oskadade.

3 Målgrupper

Informationen i bruksanvisningen är avsedd för ägaren till den takmonterade klimatanläggningen.

4 Leveransomfattning

FreshJet 1100

Beteckning	Artikelnummer
Takmonterad klimatanläggning Dometic FreshJet 1100	9102900251
Monteringsanvisning	
Bruksanvisning	

FreshJet 1700

Beteckning	Artikelnummer
Takmonterad klimatanläggning Dometic FreshJet 1700	
med värme	9102900249
utan värme	9102900248
Monteringsanvisning	
Bruksanvisning	

FreshJet 2200

Beteckning	Artikelnummer
Takmonterad klimatanläggning Dometic FreshJet 2200	
med värme	9102900245
med värme och mjukstart	9102900247
utan värme	9102900246
Monteringsanvisning	
Bruksanvisning	

Luftenhet

Beteckning	Artikelnummer
Chillout ADB	9102900232
	9102900233
Design ADB	9102900234
	9102900235

5 Tillbehör

Följande tillbehör finns tillgängligt (ingår inte i leveransen):

Beteckning	Artikelnummer
WAECO DC-utbyggnadssats DC-Kit-1 (endast FJ 1100)	9100300003
WAECO DC-utbyggnadssats DC-Kit-2	9100300001
WAECO DC-utbyggnadssats DC-Kit-3	9100300002



ANVISNING

Med en WAECO DC-utbyggnadssats (tillbehör) kan den takmonterade klimatanläggningen Dometic FreshJet även användas under körning.

6 Ändamålsenlig användning

Den takmonterade klimatanläggningen Dometic FreshJet är avsedd för luftkonditionering i husbilar och husvagnar.

Den takmonterade klimatanläggningen är **inte** avsedd för byggmaskiner, jordbruksmaskiner eller andra arbetsmaskiner. För starka vibrationer inverkar negativt på anläggningens funktioner.

Funktionen på FreshJet kan garanteras i temperaturer upp till 52 °C.

7 Teknisk beskrivning

Den takmonterade klimatanläggningen förser innerutrymmet med kall, avfuktad luft utan damm och smuts.

Fyra dimbara lysdioder, som är integrerade i luftenheten, ger ett behagligt ljus.

Den takmonterade klimatanläggningen styrs med en fjärrkontroll.



ANVISNING

Den takmonterade klimatanläggningen sänker temperaturen inne i fordonet till ett visst värde. Temperaturen som nås under kylningen varierar beroende på fordonstyp, omgivningstemperatur och den takmonterade klimatanläggningens kyleffekt.

Om yttertemperaturen är under 16 °C kyler den takmonterade klimatanläggningen inte mer. I detta fall måste driftläget "Cirkulationsluft" () användas.

7.1 Komponenter

Den takmonterade klimatanläggningens kylkrets består av dessa huvudkomponenter: (bild **1**, sida 2):

- **Kompressor (1)**
Kompressorn suger in och komprimerar kylmedlet. Därigenom höjs trycket och temperaturen på kylmediet.
- **Kondensator (2)**
Den inbyggda kondensorn fungerar som kylare resp. värmväxlare. Den passerande luften tar upp värme, den heta kylmedelsgasen svalnar och kondenserar.
- **Förångare (3)**
Förångaren kylar luften som passerar och avfuktar den. Kylmediet tar upp värme och förångas.
- **Fläktar (4)**
Den kylda luften fördelas i fordonet av fläktarna genom en luftenhet.



Översikt över alla komponenter:

- FreshJet 1100: bild **10**, sida 8.
- FreshJet 1700 (endast för modeller med värme): bild **11**, sida 9
- FreshJet 2200 (även för modeller med värme och mjukstart): bild **12**, sida 10
- Luftenhet Chillout ADB: bild **13**, sida 11
- Luftenhet Design ADB: bild **14**, sida 11

7.2 Kontrollpanel

Kontrollpanelen sitter på klimatanläggningens luftutsläppsenhet (bild **2**, sida 3).



Den har följande reglage och indikeringar:



Nr	Förklaring	
1	Status-lysdiod	Lyser inte: Den takmonterade klimatanläggningen är avstängd.
		Lyser orange: Den takmonterade klimatanläggningen är i standby-läge
		Lyser grönt: Den takmonterade klimatanläggningen är aktiverad.
		Lyser rött: Endast om anläggningen även är ansluten till 12 V=: Försörjningsspänningen på 230 V~ finns inte tillgänglig.
		Blinkar rött långsamt: Fel på den inre temperatursensorn E1
		Blinkar rött snabbt: Fel på den yttre temperatursensorn E2
2	Knapp 	För att aktivera, stänga av eller ställa den takmonterade klimatanläggningen på stand-by-läge Tryck länge på knappen för att aktivera automatläget.
3	Knapp 	Slår på, stänger av eller dimmar ljuset. Är endast aktiverad när den takmonterade klimatanläggningen är påslagen eller i standby-läge.
4	IR-mottagare för fjärrkontrollen	

7.3 Fjärrkontroll

Alla inställningar (temperaturinställning, timerprogrammering) överförs till anläggningen via fjärrkontrollen.







Följande reglage och indikeringar finns på fjärrkontrollen (bild **3**, sida 4):

Nr	Förklaring
1	Digital display: Visar följande: <ul style="list-style-type: none">– Klockslag– Önskad rumstemperatur (börvärde) i °C eller °F– Faktisk rumstemperatur– Driftläge– Fläktsteg– Symboler för aktiva extrafunktioner– Batteristatus
2	Knapp  Slår på den takmonterade klimatanläggningen eller ställer den i standby-läge
3	Knapp  Välja fläkteffekt
4	Knappen MODE: Välja driftläge
5	Knappen CLOCK: Ställa klockan
6	Knappen P.F.: Utan funktion
7	Knappen TIMER: Programmera timern
8	Knappen SLEEP: Aktivera sov-funktionen. Med sov-funktionen minskas börvärdet automatiskt för en behagligare sovtemperatur.
9	Knappen SET - °F/°C: Skicka aktuella data till den takmonterade klimatanläggningen. Spara inställt klockslag. Om temperaturen visas: Byta mellan Celsius (°C) och Fahrenheit (°F).
10	Knappen I FEEL: Aktivera "I feel"-funktionen. Med "I feel"-funktionen anpassas temperaturbörvärdet var 10:e minut till temperaturen som fjärrkontrollen mäter. För detta måste fjärrkontrollen vara riktad mot IR-mottagaren (bild 2 4, sida 3) på kontrollpanelen.

Nr	Förklaring
11	Knappen Reset Återställa alla värden till standardvärden
12	Knappen ROOM: Tryck en gång: Visar den aktuella temperaturen inomhus (symbolen  visas). Tryck igen: Visar den inställda temperaturen.
13	Knappen LIGHT: Slå på eller stänga av ljuset på den takmonterade klimatanläggningen. Knappen LIGHT fungerar även om fjärrkontrollen är avstängd.
14	Knappen DIM: Dimmar ljuset till den takmonterade klimatanläggningen (med knapparna – och +)
15	Knappen –: Minska värdet
16	Knappen +: Ökar värdet
17	Symbolen  (batterierna är tomma) Visas när batterierna i fjärrkontrollen är tomma. Byta batterier, se kapitel "Byta batterier i fjärrkontrollen" på sidan 239.
18	Symbolen  (skicka värden) Visas kort när fjärrkontrollen skickar värden till den takmonterade klimatanläggningen.





7.4 Driftlägen

Den takmonterade klimatanläggningen har följande driftlägen:

Driftläge	Display-meddelande	Förklaring
Automatläge		Du bestämmer temperaturen, den takmonterade klimatanläggningen kylar eller värmer (endast för modeller med värme) innerutrymmet till denna temperatur och ställer in fläktens effekt. I detta läge är knappen  avaktiverad.
Kylning		Du bestämmer temperatur och fläkteffekt, den takmonterade klimatanläggningen kylar innerutrymmet till denna temperatur.
Värme		Endast för modeller med värme Du bestämmer temperatur och fläkteffekt, den takmonterade klimatanläggningen värmer innerutrymmet till denna temperatur.
Cirkulationsluft		Du bestämmer fläktens effekt, den takmonterade klimatanläggningen blåser kall luft (kyld cirkulationsluft) i innerutrymmet.
Luftavfuktning		Du bestämmer temperaturen, den takmonterade klimatanläggningen kylar innerutrymmet till denna temperatur, ställer in fläktens effekt och avfuktar innerutrymmet (cirkulationsdrift). I detta läge är knappen  avaktiverad.

7.5 Extra funktioner

Den takmonterade klimatanläggningen har följande extra funktioner:

Extra funktion	Display-meddelande	Förklaring
Timer		Den takmonterade klimatanläggningen aktiveras vid inställd tidpunkt.
		Den takmonterade klimatanläggningen stängs av vid inställd tidpunkt.
		Den takmonterade klimatanläggningen aktiveras och stängs av vid inställda tidpunkter.
Sleep		Den inställda temperaturen reduceras efter en timma med 1 °C och efter två timmar med 2 °C, för en behagligare sovtemperatur.
I feel		Fjärrkontrollen mäter rumstemperaturen och skickar värdet var 10:e minut till den takmonterade klimatanläggningen. Den takmonterade klimatanläggningen anpassar börtemperaturen till detta mätvärde. För detta måste fjärrkontrollen vara riktad mot IR-mottagaren (bild 2 4, sida 3) på kontrollpanelen.

8 Före den första användningen

Kontroller före idrifttagandet

Observera följande innan den takmonterade klimatanläggningen startas:

- Kontrollera att försörjningsspänningen och frekvensen stämmer överens med värdena i Tekniska data, se sida 245.
- Kontrollera att det inte finns några hinder i/framför luftinsugningsöppningen och luftmunstyckena. Alla ventilationsgaller måste vara fria för att den takmonterade klimatanläggningen ska kunna arbeta med maximal effekt.



AKTA! Risk för skador!

Stick inte in fingrarna eller några föremål i luftmunstyckena eller intagsgallret.

Kontrollera fjärrkontrollen och sätta in batterier

- Sätt in batterierna i fjärrkontrollens batterifack, se kapitel "Byta batterier i fjärrkontrollen" på sidan 239.
- Kontrollera att alla fyra Dip-switchar (bild **4** 1, sida 4) står i rätt lägen.
- Om Dip-switcharnas lägen ändras:
Bekräfta den nya inställningen med Reset-knappen (bild **3** 11, sida 4).

Ställa klockan

- Ställa in aktuellt klockslag, se kapitel "Ställa klockan" på sidan 240.

9 Använda den takmonterade klimatanläggningen

9.1 Grundläggande anvisningar för användning

Den takmonterade klimatanläggningen har tre driftlägen:

Driftläge	Kännetecken
Av	Den takmonterade klimatanläggningen är avstängd, fjärrkontrollen är inaktiv.
Standby	Den takmonterade klimatanläggningen är redo för drift och kan startas med fjärrkontrollen. Lysdioderna kan användas.
På	Den takmonterade klimatanläggningen klimatiserar innerutrymmet.

På **kontrollpanelen** kan du

- Slå på och stänga av den takmonterade klimatanläggningen samt ställa den i standby-läge
- Slå på, stänga av och dimma lysdioderna

Med **fjärrkontrollen** kan du

- Slå på den takmonterade klimatanläggningen från standby-läget och ställa den i standby igen.
- Slå på, stänga av och dimma lysdioderna
- Göra inställningar
- Välja extrafunktioner

9.2 Använda fjärrkontrollen

Du har två möjligheter att styra den takmonterade klimatanläggningen med fjärrkontrollen:

- Du kan skicka värdena direkt när du ställer in den takmonterade klimatanläggningen
- Du kan ställa in alla värden innan du skickar dem till den takmonterade klimatanläggningen

Skicka värdena direkt vid inställning

Fjärrkontrollen **måste** vara riktad mot IR-mottagaren (bild **2** 4, sida 3) på kontrollpanelen.

När man har tryckt på en knapp skickas värdet direkt till den takmonterade klimatanläggningen. Den takmonterade klimatanläggningen kvitterar mottagningen av värdet med en hög ton.

Först ställa in värden och sedan skicka dem till den takmonterade klimatanläggningen

Fjärrkontrollen **får inte** vara riktad mot IR-mottagaren (bild **2** 4, sida 3) på kontrollpanelen.

Ställ in önskade värden på fjärrkontrollen. När du har ställt in alla värden riktar du fjärrkontrollen mot IR-mottagaren på kontrollpanelen och trycker på knappen **SET – °F/°C**. Då skickas värdena till den takmonterade klimatanläggningen. Den takmonterade klimatanläggningen kvitterar mottagningen av värdet med en hög ton.

Ställa endast fjärrkontrollen i standby-läge eller slå på den



I standby-läget visar fjärrkontrollens display endast klockan.

Om fjärrkontrollen inte är riktad mot IR-mottagaren (bild **2** 4, sida 3) på kontrollpanelen kan du slå på den eller ställa den i standby-läge utan att aktivera/avaktivera den takmonterade klimatanläggningen.

► Tryck på knappen .

9.3 Information om bättre användning

Observera följande anvisningar för att optimera effekten på den takmonterade klimatanläggningen:

- Förbättra värmeisoleringen på fordonet genom att tätta spalter och hänga för reflekterande gardiner framför fönstren.
- Om fordonet har stått länge i solen: Kör först den takmonterade klimatanläggningen med öppna fönster i läget "Cirkulationsluft" () , innan du slår på läget "Kylning" (.
- Öppna inte fönster och dörrar i onödan under läget "Kylning" (.
- Välj passande temperatur och fläkteffekt.
- Rikta luftmunstyckena rätt.
- Se till att luftmunstycken och intagsgaller inte täcks över av tyg, papper eller andra material.

9.4 Slå på och stänga av den takmonterade klimatanläggningen



ANVISNING

Vid påslagning startar klimatiseringen med de sist inställda värdena.

På kontrollpanelen

Bilden visar hur den takmonterade klimatanläggningen kan slås på, stängas av eller ställas i standby-läge på kontrollpanelen. Tryck på knappen , enligt bilden:

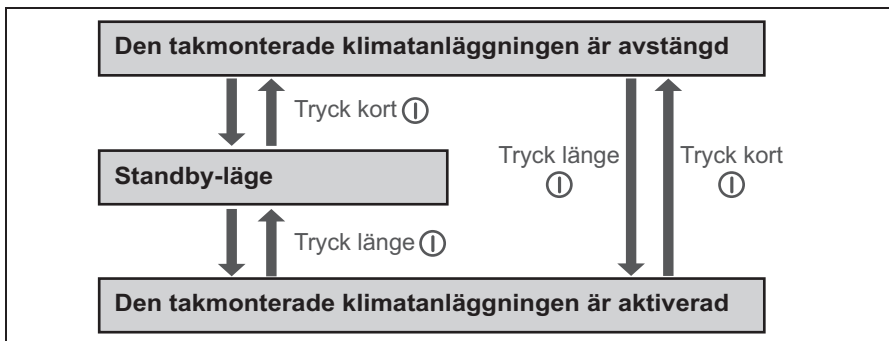

Exempel: Den takmonterade klimatanläggningen är i standby-läge. Den ska stängas av.



- Tryck kort på knappen .
- ✓ Den takmonterade klimatanläggningen är avstängd.

Med fjärrkontrollen



ANVISNING

- För att kunna styra den takmonterade klimatanläggningen med fjärrkontrollen måste den takmonterade klimatanläggningen vara inställd på standby-läget.
- Med fjärrkontrollen kan du aktivera den takmonterade klimatanläggningen från standby-läget och ställa den i standby igen. För detta trycker du på knappen .
- Endast för modeller med värme:

Om du stänger av läget "värme" () på den takmonterade klimatanläggningen med fjärrkontrollen, körs fläkten ett par minuter till, för att förhindra att apparaten värms upp. LED-lampan blinkar orange. Den takmonterade klimatanläggningen kan stängas av helt med knappen  på kontrollpanelen.





9.5 Välja driftläge

- Välj önskat driftläge med knappen **MODE**, se kapitel "Driftlägen" på sidan 228.
- ✓ Den takmonterade klimatanläggningen kvitterar mottagningen av värdet med en hög ton.
- ✓ Den takmonterade klimatanläggningen ställs på önskat driftläge.

9.6 Välja fläkteffekt manuellt

Fläktarna reglerar lufttillförseln.



I driftläget "Kylning" (❄️) och "Cirkulationsluft" (🌀) kan fläkteffekten väljas manuellt. I de övriga driftlägena styr den takmonterade klimatanläggningen fläkteffekten automatiskt.

Display-meddelande	Förklaring
	Låg effekt
	Mellaneffekt
	Hög effekt
	Högsta effekt
	Automatläget finns endast i driftlägena "Kylning" (❄️) och "Avfuktning" (💧).

- ▶ Välj önskad fläkteffekt med knappen 🌀.
- ✓ Den takmonterade klimatanläggningen kvitterar mottagningen av värdet med en hög ton.
- ✓ Fläkteffekten är inställd på nytt.



9.7 Ställa in temperaturen

Driftläge "Kylning"

I driftlägena "Automat" () , "Kylning" () och "Avfuktning" () kan du välja en temperatur mellan 16 °C och 31 °C.

- Välj önskad temperatur med knappen + eller –.
- ✓ Den takmonterade klimatanläggningen kvitterar mottagningen av värdet med en hög ton.
- ✓ Temperaturen är inställd i den takmonterade klimatanläggningen.

Driftläge "Värme" (endast för modeller med värme)

I driftlägena "Automat" () och "Värme" () kan du välja en temperatur mellan 16 °C och 31 °C.

- Välj önskad temperatur med knappen + eller –.
- ✓ Den takmonterade klimatanläggningen kvitterar mottagningen av värdet med en hög ton.
- ✓ Temperaturen är inställd i den takmonterade klimatanläggningen.

9.8 Ställa in luftmunstyckena

Lufttillförseln till innerutrymmet kan regleras med lägena på luftmunstyckena (bild , sida 5):

- **Chillout ADB:** Vrid luftmunstyckenas lameller (1) med ratten (2) i önskad riktning.
- **Design ADB:** Vrid luftmunstyckenas lameller (1) i önskad riktning.

9.9 Programmera timern

Med timer-funktionen kan du ställa in en önskad tid för klimatiseringen. Du kan ställa in endast aktiveringstiden eller avstängningstiden eller båda tiderna. Tiden kan ställas in i steg om 10 minuter.



ANVISNING

Om ingen knapp trycks in inom 15 sekunder återgår fjärrkontrollen till utgångsläget.

- Välj driftläge och önskade värden (t.ex. temperatur) innan du ställer in timern.

Ställa in aktiveringstiden

- Tryck på knappen **TIMER** en gång.
- ✓ Symbolen **ON** ($\begin{smallmatrix} 08.00 \\ \text{ON} \end{smallmatrix}$) blinkar på fjärrkontrollens display.
- Ställ in tiden med knappen **+** eller **-** när den takmonterade klimatanläggningen ska slås på.
- Tryck på knappen **SET – °F/°C**, för att skicka värdet till den takmonterade klimatanläggningen.
- ✓ Aktiveringstiden är inställd för den takmonterade klimatanläggningen. Den takmonterade klimatanläggningen startar på inställd tid med valt driftläge.
- Ställ den takmonterade klimatanläggningen på standby-läge.

Ställa in avstängningstiden

- Tryck på knappen **TIMER** två gånger.
- ✓ Symbolen **OFF** ($\begin{smallmatrix} 20.00 \\ \text{OFF} \end{smallmatrix}$) blinkar på fjärrkontrollens display.
- Ställ in tiden med knappen **+** eller **-** när den takmonterade klimatanläggningen ska stängas av.
- Tryck på knappen **SET – °F/°C**, för att skicka värdet till den takmonterade klimatanläggningen.
- ✓ Avstängningstiden är inställd för den takmonterade klimatanläggningen. Den takmonterade klimatanläggningen kör till den inställda tiden med valt driftläge.

Ställa in aktiveringstid och avstängningstid

- Tryck på knappen **TIMER** tre gånger.
- ✓ Symbolen **ON** ($\begin{smallmatrix} 08.00 \\ \text{ON} \end{smallmatrix}$) blinkar på fjärrkontrollens display. Symbolen **OFF** ($\begin{smallmatrix} 20.00 \\ \text{OFF} \end{smallmatrix}$) visas.
- Ställ in tiden med knappen **+** eller **-** när den takmonterade klimatanläggningen ska slås på.
- Tryck på knappen **TIMER** igen.
- ✓ Symbolen **OFF** ($\begin{smallmatrix} 20.00 \\ \text{OFF} \end{smallmatrix}$) blinkar på fjärrkontrollens display.
- Ställ in tiden med knappen **+** eller **-** när den takmonterade klimatanläggningen ska stängas av.

- Tryck på knappen **SET – °F/°C**, för att skicka värdet till den takmonterade klimatanläggningen.
- ✓ Aktiveringstid och avstängningstid är inställd för den takmonterade klimatanläggningen.
Den takmonterade klimatanläggningen startar på den inställda tiden med valt driftläge och kör till den andra inställda tiden.
- Ställ den takmonterade klimatanläggningen på standby-läge.

Ta bort timer-programmering

Om du har programmerat timern, kan du ta bort den på följande sätt:

- Tryck på knappen **TIMER** fem gånger.
- ✓ Symbolen för timern slocknar. Programmeringen är borttagen.

9.10 Aktivera sov-funktionen

När sov-funktionen är aktiverad reduceras den inställda temperaturen efter en timma med 1 °C och efter två timmar med 2 °C, för en behagligare sovtemperatur.

- Ställa in önskad temperatur, se kapitel "Ställa in temperaturen" på sidan 236.
- Tryck på knappen **SLEEP**.
- ✓ Symbolen  visas på displayen.
Sov-funktionen är aktiverad.

9.11 Ställa in extrafunktionen "I feel"

I denna funktion mäter fjärrkontrollen rumstemperaturen och skickar värdet var 10:e minut till den takmonterade klimatanläggningen. Den takmonterade klimatanläggningen anpassar börtemperaturen till detta mätvärde.

- Tryck på knappen **I FEEL**.
- Lägg fjärrkontrollen så att den pekar mot IR-mottagaren (bild **2** 4, sida 3) på kontrollpanelen. Annars kan inte värdena skickas till den takmonterade klimatanläggningen.



ANVISNING

Fjärrkontrollen ska inte befinna sig på en plats i rummet som är mycket varmare eller kallare än den genomsnittliga rumstemperaturen. Den får t.ex. inte ligga i solen eller framför den takmonterade klimatanläggningen.

9.12 Använda lysdioderna

Lysdioderna i den takmonterade klimatanläggningen kan dimmas. Vid påslagning är de inställda på det sist använda värdet.

Slå på/stänga av lysdioderna på kontrollpanelen.

- Tryck kort på knappen  , för att slå på/stänga av lysdioderna.

Dimma lysdioderna på kontrollpanelen

- Tryck kort på knappen  tills lysdioderna är dimmade till önskat ljus.

Slå på/stänga av lysdioderna på fjärrkontrollen.

- Tryck på knappen **LIGHT**, för att slå på/stänga av lysdioderna.

Dimma lysdioderna med fjärrkontrollen

- Tryck på knappen **DIM**.
- Tryck på knappen **-** eller **+** tills lysdioderna är dimmade till önskat ljus.
- Tryck på knappen **SET**, för att spara inställningen.

9.13 Byta batterier i fjärrkontrollen

Byt batterier när symbolen  visas på displayen.

Batterifacket sitter på fjärrkontrollens baksida.

- Tryck lätt på batterifackets lock och skjut det i pilens riktning.
- Sätt in de nya batterierna (2 x typ AAA) i fjärrkontrollen enligt markeringarna i batterifacket.
- Stäng batterifackets lock.



Skydda miljön!

Batterier hör inte hemma i hushållssoporna.

Lämna dina förbrukade eller defekta batterier till handeln eller till ett insamlingsställe.

9.14 Ställa klockan

För timerprogrammeringen måste aktuellt klockslag stämma på fjärrkontrollen. Tiden visas på fjärrkontrollens display. Genomför följande steg för att ställa klockan:



ANVISNING

Om ingen knapp trycks in inom 10 sekunder vid inställning av klockan återgår fjärrkontrollen till utgångsläget.

- Tryck på knappen **CLOCK** för att aktivera inställningsläget för klockan.
- ✓ Tiden blinkar på fjärrkontrollens display.
- Ställ in klockan med knappen **+** eller **-**.
- Tryck på knappen **SET – °F/°C**, för att bekräfta tiden.

10 Rengöra den takmonterade klimatanläggningen



OBSERVERA! Risk för skador!

- Använd inte högtryckstvätt för att rengöra den takmonterade klimatanläggningen. Den takmonterade klimatanläggningen kan skadas om det kommer in vatten i den.
 - Använd inga vassa eller hårda föremål för rengöring, använd inga frätande rengöringsmedel; den takmonterade klimatanläggningen kan skadas.
 - Använd endast vatten och ett mildt rengöringsmedel för att rengöra den takmonterade klimatanläggningen. Använd aldrig bensin, diesel eller lösningsmedel.
- Rengör den takmonterade klimatanläggningens hölje och luftenheten då och då med en fuktig trasa.
 - Ta regelbundet bort löv och smuts från ventilationsöppningarna (bild **6** 1, sida 6) på den takmonterade klimatanläggningen. Se till att lamellerna på den takmonterade klimatanläggningen inte skadas.
 - Rengör fjärrkontrollen då och då försiktigt med en fuktig trasa. För displayen kan man använda en glasögonduk.

11 Underhålla den takmonterade klimatanläggningen



WARNING!

Annat underhåll än det som beskrivs här får endast genomföras av härför utbildad personal, som är förtrogen med riskerna vid hantering av kylmedium och klimatanläggningen och känner till de gällande föreskrifterna. Icke fackmässiga underhållsarbeten kan leda till att allvariga faror uppstår.

Intervall	Kontroll/underhåll
Regelbunden	<p>Kontrollera kondensvattenutlopp:</p> <ul style="list-style-type: none"> ➤ Kontrollera då och då att kondensvattenutloppen (bild 7 1, sida 6) på den takmonterade klimatanläggningens sidor inte är tilltäppta och att kondensvattnet kan avledas.
Regelbunden	<p>Rengöra luftenhetens filter (bild 8, sida 6):</p> <ul style="list-style-type: none"> ➤ Ta bort filterkåpan (1) för hand. ➤ Ta ut filtret (2). ➤ Rengör filtret (2) med en tvättmedelslösning och låt det torka. ➤ Sätt in det torra filtret (2). ➤ Sätt fast filterkåpan (1).
Årligen	<p>Kontrollera profiltätningar</p> <ul style="list-style-type: none"> ➤ Kontrollera profiltätningen mellan den takmonterade klimatanläggningen och fordonstaket med avseende på sprickor och andra skador.
Årligen	<p>Underhåll värmeväxlaren:</p> <ul style="list-style-type: none"> ➤ Underhåll värmeväxlaren till den takmonterade klimatanläggningen på en auktoriserad verkstad.
Årligen	<p>Byt ut filtret med aktivt kol (bild 8, sida 6):</p> <ul style="list-style-type: none"> ➤ Ta bort filterkåpan (1) manuellt. ➤ Ta ut filtret (2). ➤ Ta bort filtret med aktivt kol (3). ➤ Rengör filtret (2) med en tvättmedelslösning och låt det torka. ➤ Sätt in ett nytt filter med aktivt kol. ➤ Sätt in det torra filtret (2). ➤ Sätt fast filterkåpan (1).

12 Åtgärder vid störningar

Fel	Orsak	Åtgärd
Den takmonterade klimatanläggningen stängs av om och om igen.	Frostgivaren har aktiverats.	För låg utetemperatur, eller alla luftmunstycken stängda
Ingen kyleffekt	Den takmonterade klimatanläggningen har inte ställts in på kylning.	➤ Ställ in den takmonterade klimatanläggningen på kylning.
	Omgivningstemperaturen högre än 52 °C.	Den takmonterade klimatanläggningen är avsedd för en omgivningstemperatur på upp till 52 °C.
	Den inställda temperaturen är högre än rumstemperaturen.	➤ Välj en lägre temperatur.
	Omgivningstemperaturen lägre än 16 °C.	Den takmonterade klimatanläggningen är bara avsedd för en omgivningstemperatur från 16 °C.
	En temperaturgivare är defekt.	➤ Kontakta en auktoriserad verkstad.
	Förångarfläkten skadad.	
	Kondensorfläkten skadad.	
Dåligt luftflöde	Luftinsug tilltäppt.	➤ Ta bort löv och smuts från ventilationslamellerna på den takmonterade klimatanläggningen.
	Fläkten är defekt.	➤ Kontakta en auktoriserad verkstad.
Det kommer in vatten i fordonet.	Utloppsöppningarna för kondensvatten är tilltäppta.	➤ Rengör utloppsöppningarna för kondensvatten.
	Tätningarna skadade.	➤ Kontakta en auktoriserad verkstad.

Fel	Orsak	Åtgärd
Den takmonterade klimatanläggning en startar inte	Det finns ingen försörjningsspänning (230 V~).	➤ Kontrollera strömförsörjningen.
	För låg spänning (under 200 V~). Spänningsomvandlaren defekt.	➤ Kontakta en auktoriserad verkstad.
	En temperaturgivare är defekt.	
Den takmonterade klimatanläggning en stängs inte av	För lågt värde på säkringar till strömförsörjningen.	➤ Kontrollera säkringarna.
	En temperaturgivare är defekt.	➤ Kontakta en auktoriserad verkstad.
Den takmonterade klimatanläggning en stängs inte av	För lågt värde på säkringar till strömförsörjningen.	➤ Kontrollera säkringarna.

13 Garanti

Den lagstadgade garantitiden gäller. Om produkten är defekt: kontakta en servicepartner i ditt land (adresser, se bruksanvisningens baksida).

Våra specialister står gärna till förfogande och förklarar hur garantiärenden behandlas.

14 Avfallshantering

Föreskrifter för miljöskydd och korrekt avfallshantering

Alla organisationer måste använda sig av flertalet åtgärder för identifiering, utvärdering och kontroll av åverkan på miljön (vid tillverkning, service, på produkten, etc.).

För att åtgärderna ska kunna följas måste följande faktorer observeras:

- Användning av råvaror och naturresurser
- Utsläpp
- Läckande vätskor
- Avfallshantering och återvinning
- Markföroreningar

För att minimera åverkan på miljön fastställer tillverkaren flertalet krav som måste följas under apparatens livslängd.

- Allt förpackningsmaterial måste avfallshanteras enligt nationella föreskrifter (helst återanvändas).
- Alla produktkomponenter måste avfallshanteras enligt nationella föreskrifter (helst återanvändas).

- Produkten måste lämnas in till en auktoriserad återvinningsstation för avfallshantering, så att alla komponenter som kan återvinnas återanvänds och så att resterande material avfallshandteras på ett korrekt sätt.
- Kontrollera under installationen att utrymmet har tillräcklig ventilation så att luften inte står stilla. Det kan vara skadligt för hälsan.
- Se till vid drift och underhåll att alla skadliga produkter avfallshandteras korrekt (olja, fett, osv.).
- Håll bullret på en låg nivå för att inte störa din omgivning.

Mer information för korrekt demontering och avfallshantering av våra produkter hittar du i återvinningsanvisningar på www.dometic.com.

- Lämna om möjligt förpackningsmaterialet till återvinning.
- Se till att inte skada kylkretsarna vid drift, reparationer och underhåll så att inte kylmedel läcker ut. Det verkar som växthusgas och skadar miljön.



När produkten slutgiltigt tas ur bruk: informera dig om gällande bestämmelser hos närmaste återvinningscentral eller hos återförsäljaren.

- Avfallshandtera produkten enligt gällande föreskrifter hos en auktoriserad återvinningsstation.







Skydda miljön!

Varken laddningsbara batterier eller andra batterier hör hemma i hushållssoporna.

Lämna dina förbrukade eller defekta (laddningsbara) batterier till återförsäljaren eller till ett samlingsställe.

15 Tekniska data

	Dometic FreshJet 1100	Dometic FreshJet 1700	
Artikel-nr:	9102900251	9102900248	9102900249
Kompressorns kyleffekt:	1000 W	1700 W	
Kyleffekt enligt ISO 5151:	850 W	1600 W	
Värmeeffekt:	–	–	800 W
Nominell ingångsspänning:	230 V~ / 50 Hz		
Strömbehov vid kylning:	2,0 A	2,7 A	
Strömbehov vid uppvärmning:	–	–	3,5 A
Omgivningstemperatur:	0 °C till +52 °C		
Kylmedium:	R-134a	R-407c	
Fläktar:	4 fläktsteg 1 automatläge		
Skyddsklass:	IPX4		
Max. innervolym på fordonet (med isolerade väggar):	16 m ³	20 m ³	
Mått L x B x H, bild 9 , sida 7:	787 x 562 x 225 mm (höjd över fordonets tak)		
Vikt:	ca 22,5 kg	ca 29 kg	
Provning/certifikat:	  10R-030842	  10R-040883	

	Dometic FreshJet 2200	
Artikel-nr:	9102900246	9102900245 9102900247
Kompressorns kyleffekt:	2200 W	
Kyleffekt enligt ISO 5151:	2050 W	
Värmeeffekt:	–	1200 W
Nominell ingångsspänning:	230 V~ / 50 Hz	
Strömbehov vid kylning:	4,1 A	
Strömbehov vid uppvärmning:	–	5,2 A
Omgivningstemperatur:	0 °C till +52 °C	
Kylmedium:	R-407c	
Fläktar:	4 fläktsteg 1 automatläge	
Skyddsklass:	IPX4	
Max. innervolym på fordonet (med isolerade väggar):	25 m ³	
Mått L x B x H, bild 9 , sida 7:	787 x 562 x 225 mm (höjd över fordonets tak)	
Vikt:	ca 32 kg	
Provning/certifikat:	 10R-041003	

Les bruksanvisningen nøye før du monterer og tar apparatet i bruk og ta vare på den. Hvis apparatet selges videre, må du sørge for å gi bruksanvisningen videre også.

Innholdsfortegnelse

1	Symbolforklaringer	248
2	Sikkerhetsregler	249
2.1	Grunnleggende sikkerhet	249
2.2	Sikkerhet ved bruk av apparatet	250
3	Målgruppen for denne veiledningen	250
4	Leveringsomfang	251
5	Tilbehør	252
6	Forskriftmessig bruk	252
7	Teknisk beskrivelse	252
7.1	Komponenter	253
7.2	Betjeningspanel	254
7.3	Fjernkontroll	255
7.4	Klimamodi	257
7.5	Tilleggsfunksjoner	258
8	Før første gangs bruk	258
9	Betjene takklimaanlegget	259
9.1	Grunnleggende betjeningsanvisninger	259
9.2	Bruke fjernkontrollen	260
9.3	Råd om bedre bruk	261
9.4	Slå takklimaanlegget av og på	261
9.5	Velge klimamodus	262
9.6	Velge viftehastighet manuelt	263
9.7	Stille inn temperatur	264
9.8	Stille inn luftdysene	264
9.9	Programmere timeren	264
9.10	Aktivere Sleep-funksjonen	266
9.11	Stille inn tilleggsfunksjonen «I feel»	266
9.12	Betjene lampene	267
9.13	Bytte batterier i fjernkontrollen	267
9.14	Stille inn klokkeslett	268
10	Rengjøring av takklimaanlegget	268
11	Vedlikehold av takklimaanlegget	269

12	Utbedre feil	270
13	Garanti	271
14	Avhending	271
15	Tekniske spesifikasjoner	273

1 Symbolforklaringer



ADVARSEL!

Sikkerhetsregel: Hvis man ikke overholder denne regelen, kan det føre til død eller alvorlig skade.



FORSIKTIG!

Sikkerhetsregel: Hvis man ikke overholder denne regelen, kan det føre til personskader.



PASS PÅ!

Hvis man ikke overholder denne regelen, kan det føre til materielle skader og skade funksjonen til produktet.



MERK

Utfyllende informasjon om bruk av produktet.

► **Handling:** Dette symbolet indikerer at du må gjøre noe. De nødvendige handlingene beskrives trinnvis.

✓ Dette symbolet beskriver resultatet av en handling.

Fig. 1 5, side 3: Denne angivelsen henviser til et element i en illustrasjon, i dette eksemplet til «Posisjon 5 i illustrasjon 1 på side 3».

2 Sikkerhetsregler

Produsenten tar i følgende tilfeller intet ansvar for skader:

- skader på produktet på grunn av mekanisk påvirkning og overspenninger
- endringer på produktet uten at det er gitt uttrykkelig godkjenning av produsenten
- Bruk til andre formål enn det som er beskrevet i veiledningen

Produsenten tar ikke ansvar for eventuelle følgeskader, særlig ikke for følgeskader som kan oppstå ved svikt i takklimaanelaget.

Overhold følgende grunnleggende sikkerhetsregler ved bruk av elektriske apparater for å beskytte mot:

- Elektrisk støt
- Brannfare
- Skader

2.1 Grunnleggende sikkerhet



ADVARSEL!

- **Elektriske apparater er ikke beregnet for barn!**

Barn er ikke i stand til å bedømme farer forbundet med elektriske apparater. La ikke barn bruke elektriske apparater uten tilsyn.

- Personer som på grunn av sine fysiske, sensoriske eller mentale ferdigheter, eller på grunn av sin uerfarenhet eller manglende kunnskap, ikke er i stand til å bruke apparatet, må ikke bruke dette apparatet uten oppsyn eller anvisning fra en ansvarlig person.
- Bruk apparatet kun til det det er beregnet for.
- Ikke foreta endringer eller ombygging av apparatet!
- Installasjon, vedlikehold og reparasjon av takklimaanelaget må kun utføres av fagfolk som kjenner til farene ved håndtering av kjølemidler og klimaanelag og som er kjent med gjeldende forskrifter. Feil reparasjoner kan føre til betydelige skader. Ved behov for reparasjon kontakter du servicestedene i ditt land (adresse på baksiden).
- Plasser ikke takklimaanelaget i nærheten av lettantennelige væsker eller i lukkede rom.

- Påse at brennbare gjenstander ikke lagres eller monteres i nærheten av luftuttakene. Avstanden må være minst 50 cm.
- Ikke grip inn i lufteåpningene, og ikke før fremmedlegemer inn i takklimaenlegget.
- I tilfelle brann må man **ikke** løsne det øvre dekslet på takklimaenlegget, og bruk kun lovlige slukkemidler. Ikke bruk vann til slukking.

**PASS PÅ!**

- Hvis bobilen har påbygd takklimaenlegg, må du under ingen omstendighet kjøre bilen i vaskemaskin.
- Spør kjøretøyprodusenten om det på grunn av høyden på enheten (påbyggingshøyde 225 mm) er nødvendig å endre godkjenningen (iht. § 19 StVZO) og registreringene av kjøretøyets høyde i vognkortet.
- Hvis det oppstår feil i takklimaenleggets kjølemiddelkretsløp, må takklimaenlegget kontrolleres av fagfolk og settes forskriftsmessig i stand. Kjølemiddelet må under ingen omstendighet etterlates i friluft.

2.2 Sikkerhet ved bruk av apparatet

**ADVARSEL!**

- Ved arbeid på apparatet må man alltid avbryte strømforsyningen.

**PASS PÅ!**

- Takklimaenlegget er ikke egnet for bruk i jordbruks- og anleggsmaskiner.
- Bruk apparatet kun når kapslingen og ledningene er uskadd.

3 Målgruppen for denne veiledningen

Denne bruksanvisningen henvender seg til brukere av takklimaenlegget.

4 Leveringsomfang

FreshJet 1100

Betegnelse	Artikkelnummer
Takklimaanlegg Dometic FreshJet 1100	9102900251
Montasjeveiledning	
Bruksanvisning	

FreshJet 1700

Betegnelse	Artikkelnummer
Takklimaanlegg Dometic FreshJet 1700	
med oppvarming	9102900249
uten oppvarming	9102900248
Montasjeveiledning	
Bruksanvisning	

FreshJet 2200

Betegnelse	Artikkelnummer
Takklimaanlegg Dometic FreshJet 2200	
med oppvarming	9102900245
med oppvarming og mykstart	9102900247
uten oppvarming	9102900246
Montasjeveiledning	
Bruksanvisning	

Luftutløpsenhet

Betegnelse	Artikkelnummer
Chillout ADB	9102900232
	9102900233
Design ADB	9102900234
	9102900235

5 Tilbehør

Fås som tilbehør (ikke inkludert i leveransen):

Betegnelse	Artikkelnummer
WAECO DC-utvidelsessett DC-Kit-1 (kun FJ1100)	9100300003
WAECO DC-utvidelsessett DC-Kit-2	9100300001
WAECO DC-utvidelsessett DC-Kit-3	9100300002



MERK

Med et WAECO DC-utvidelsessett (tilbehør) kan takklima-anlegget Dometic FreshJet også drives mens man kjører.

6 Forskriftsmessig bruk

Takklima-anlegget Dometic FreshJet kan klimatisere bobiler og campingvogner innvendig med kjølig luft.

Takklima-anlegget er **ikke** egnet for installasjon i anleggsmaskiner, jordbruksmaskiner eller lignende anleggsutstyr. Ved for kraftig vibrasjon er ikke forskriftsmessig funksjon lenger garantert.

Funksjonsevnen til FreshJet er garantert ved temperaturer opp til 52 °C.

7 Teknisk beskrivelse

Takklima-anlegget forsyner kjøretøyet innvendig med kjølig, avfuktet luft uten støv og smuss.

Fire dimmebare lysdiodelamper integrert i luftavtrekksenheten gir et behagelig lys.

Takklima-anlegget styres med fjernkontrollen.



MERK

Takklima-anlegget kan senke temperaturen inne i kjøretøyet til en innstilt verdi. Temperaturen som skal oppnås ved kjøling, avhenger av kjøretøytypen, omgivelsestemperaturen og kuldeeffekten i takklima-anlegget.

Under en utetemperatur på 16 °C kjøler ikke takklima-anlegget lenger ned. I slike tilfeller må du kun bruke klimamodus

«Omluft» (.

7.1 Komponenter

Takklimaanleggets kuldekretsløp består av disse hovedkomponentene (fig. **1**, side 2):

- **Kompressor (1)**
Kompressoren suger til seg kjølemiddelet og komprimerer det. Dermed økes trykket og også temperaturen til kjølemiddelet.
- **Kondensator (2)**
Den innebygde kondensatoren fungerer som en kjøle- hhv. varmeveksler. Luften som strømmer forbi tar opp varme, den varme kjølemiddelgassen avkjøles og blir flytende.
- **Fordamper (3)**
Fordamperen avkjøler luften som strømmer forbi og avfukter den. Kjølemiddelet tar opp varme og fordamper.
- **Vifte (4)**
Den avkjølte luften fordeles inne i kjøretøyet gjennom viften via en luftutslippsenhet.



Oversikt over alle enheter:

- FreshJet 1100: fig. **10**, side 8.
- FreshJet 1700 (kun for modeller med oppvarming): fig. **11**, side 9
- FreshJet 2200 (også for modeller med oppvarming og mykstart): fig. **12**, side 10
- Luftutløpsenhet Chillout ADB: fig. **13**, side 11
- Luftutløpsenhet Design ADB: fig. **14**, side 11

7.2 Betjeningspanel

Betjeningspanelet befinner seg på luftutslippsenheten til takklimaenlegget (fig. 2, side 3).



Det inneholder følgende betjenings- og indikeringslementer:



Nr.	Forklaring	
1	Status-LED	Lyser ikke: Takklimaenlegget er slått av.
		Lyser oransje: Takklimaenlegget er i standby-modus
		Lyser grønt: Takklimaenlegget er slått på.
		Lyser rødt: Kun når anlegget også er koblet til 12 V==: Tilførselsspenning på 230 V~ er ikke tilgjengelig.
		Blinker langsomt rødt: Funksjonsfeil på den innvendige temperatursensoren E1
		Blinker raskt rødt: Funksjonsfeil på den utvendige temperatursensoren E2
2	Knapp 	Slår takklimaenlegget på, av eller til stand-by-modus Langt trykk på knappen slår på automatisk modus.
3	Knapp 	Slår lyset på eller av eller dimmer lyset. Er kun aktiv når takklimaenlegget er slått på eller i standby-modus.
4	IR-mottaker for fjernkontrollen	

7.3 Fjernkontroll

Alle innstillinger på apparatet (f. eks. temperaturinnstilling, timerprogrammering osv.) overføres til takklimaanlegget via fjernkontrollen.







Følgende betjenings- og indikerings-elementer er tilgjengelige på fjernkontrollen (fig. **3**, side 4):

Nr.	Forklaring
1	Digitaldisplay: Indikerer følgende: <ul style="list-style-type: none">– Klokkeslett– Ønsket romtemperatur (settpunkt) i °C eller °F– Faktisk romtemperatur– Klimamodus– Viftehastighet– Symboler for aktive tilleggsfunksjoner– Batteristatus
2	Knapp  Slå takklimaanlegg og fjernkontroll på eller sette dem i standby-modus
3	Knapp  Velge viftehastighet
4	Knapp MODE: Velge klimamodus
5	Knapp CLOCK: Stille inn klokkeslett
6	Knapp P.F.: Uten funksjon
7	Knapp TIMER: Programmere timeren
8	Knapp SLEEP: Aktivere Sleep-funksjonen. Med sleep-funksjonen reguleres settverdien automatisk ned for å sikre en behagelig sovetemperatur.
9	Knapp SET - °F/°C: Sende aktuelle data til takklimaanlegget. Lagre nytt innstilt klokkeslett. Når temperatur vises: Veksle mellom temperaturenhetene Celsius (°C) og Fahrenheit (°F)
10	Knapp I FEEL: Aktivere «I feel»-funksjonen. Med «I feel»-funksjonen justeres innstilt temperatur hvert 10. minutt til den temperaturen som fjernkontrollen måler. Da må fjernkontrollen peke mot IR-mottakeren (fig. 2 4, side 3) på betjeningspanelet.

Nr.	Forklaring
11	Reset -knapp Tilbakestille alle verdier til standardverdier
12	Knapp ROOM: Trykk én gang: Viser aktuell temperatur innvendig (symbol  vises). Nytt trykk: Viser innstilt temperatur.
13	Knapp LIGHT: Slå lyset på takklimaenlegget på eller av. Knappen LIGHT fungerer også når fjernkontrollen er slått av.
14	Knapp DIM: Dimme lyset på takklimaenlegget (i forbindelse med knappene – og +)
15	Knapp –: Redusere verdien
16	Knapp +: Øke verdien
17	Symbol  (batterier tomme) Vises når batteriene i fjernkontrollen er tomme. Bytt i så fall batterier, se kapittel «Bytte batterier i fjernkontrollen» på side 267.
18	Symbol  (sende verdier) Vises kort når fjernkontrollen sender verdier til takklimaenlegget.





7.4 Klimamodi

Takklimaanlegget har følgende klimamodi:

Klimamodus	Display-melding	Forklaring
Automatikk		Du bestemmer temperaturen, takklimaanlegget kjøler ned eller varmer (kun for modeller med oppvarming) opp kjøretøyet innvendig til denne temperaturen og regulerer nødvendig vifteeffekt. I denne modusen er knappen  deaktivert.
Kjøle		Du bestemmer temperatur og vifteeffekt, takklimaanlegget kjøler ned kjøretøyet innvendig til denne temperaturen.
Varme		Kun for modeller med oppvarming Du bestemmer temperatur og vifteeffekt, takklimaanlegget varmer opp kjøretøyet innvendig til denne temperaturen.
Omluft		Du bestemmer viftrinn, takklimaanlegget blåser kald luft (avkjølt omluft) inn i kjøretøyet innvendig.
Luftavfukking		Du bestemmer temperaturen, takklimaanlegget kjøler ned kjøretøyet innvendig til denne temperaturen, regulerer nødvendig vifteeffekt og avfukter kjøretøyet innvendig (omluftsdrift). I denne modusen er knappen  deaktivert.

7.5 Tilleggsfunksjoner

Takklimaanlegget har følgende betjeningselementer:

Tilleggsfunksjon	Display-melding	Forklaring
Timer		Takklimaanlegget slås på til et innstilt tidspunkt.
		Takklimaanlegget slås av til et innstilt tidspunkt.
		Takklimaanlegget slås på og av igjen til innstilte tidspunkter.
Sleep		Innstilt temperatur senkes etter en time med 1 °C og etter to timer med 2 °C for å sikre en behagelig sovetemperatur.
I feel		Fjernkontrollen måler romtemperaturen og overfører måleverdien til takklimaanlegget hvert 10. minutt. Takklimaanlegget tilpasser innstilt temperatur til denne måleverdien. Da må fjernkontrollen peke mot IR-mottakeren (fig. 2 4, side 3) på betjeningspanelet.

8 Før første gangs bruk

Kontroll før igangsetting

Før du slår på takklimaanlegget, må du passe på følgende:

- ▶ Kontroller at tilførselsspenningen og -frekvensen samsvarer med verdiene under Tekniske data, se side 273.
- ▶ Forsikre deg om at både luftinnsugingsåpningen og luftedysene er åpne. Alle luftegittere må alltid være åpne for å garantere at takklimaanlegget yter optimalt.



FORSIKTIG! Fare for personskader!

Ikke stikk fingre eller gjenstander inn i luftdysene eller innsugingsgitteret.

Kontrollere fjernkontrollen og legge inn batterier

- ▶ Legg de vedlagte batteriene inn i batterilommen på fjernkontrollen, se kapittel «Bytte batterier i fjernkontrollen» på side 267.
- ▶ Kontroller at de fire DIP-bryterne (fig. **4** 1, side 4) står i riktig posisjon.
- ▶ Hvis du har endret posisjon på DIP-bryterne:
Bekreft den nye innstillingen med reset-knappen (fig. **3** 11, side 4).

Stille inn klokkeslett

- ▶ Stille inn aktuelt klokkeslett: se kapittel «Stille inn klokkeslett» på side 268.

9 Betjene takklimaanlegget

9.1 Grunnleggende betjeningsanvisninger

Takklimaanlegget har tre driftsmåter:

Driftsmåte	Egenskaper
Av	Takklimaanlegget er slått av, fjernkontrollen er inaktiv.
Stand-by	Takklimaanlegget er klart til bruk og kan slås på med fjernkontrollen. Lampene kan benyttes.
På	Takklimaanlegget klimatiserer kjøretøyet innvendig.

På **betjeningspanelet** kan du

- Slå av og på takklimaanlegget og koble om til standby-modus
- Slå lyset av og på og dimme det

Med **fjernkontrollen** kan du

- Slå på takklimaanlegget fra standby-modus og koble det tilbake til standby-modus igjen.
- Slå lyset av og på og dimme det
- Foreta innstillinger
- Velge tilleggsfunksjoner

9.2 Bruke fjernkontrollen

Du har to muligheter til å styre takklimaanelget med fjernkontrollen:

- Du kan sende verdier direkte til takklimaanelget under innstilling
- Du kan først fastsette alle verdiene på fjernkontrollen og deretter sende dem samlet til takklimaanelget

Sende verdier direkte under innstilling

Under betjening **må** fjernkontrollen være rettet mot IR-mottakeren (fig. **2** 4, side 3) på betjeningspanelet.

Når du har trykket på en tast, sendes verdien direkte til takklimaanelget. Takklimaanelget kvitterer mottak av data med en høy signallyd.

Først fastsette verdier og deretter sende dem samlet til takklimaanelget

Under betjening **må ikke** fjernkontrollen være rettet mot IR-mottakeren (fig. **2** 4, side 3) på betjeningspanelet.

Fastsett ønskede verdier på fjernkontrollen. Når du har foretatt alle innstillinger, retter du fjernkontrollen mot IR-mottakeren på betjeningspanelet, trykk på tasten **SET – °F/°C**. Da sendes dataene på nytt til takklimaanelget. Takklimaanelget kvitterer mottak av data med en høy signallyd.

Koble kun fjernkontrollen til standby-modus eller slå den på

I stand-by viser displayet på fjernkontrollen kun klokkeslettet.

Når fjernkontrollen ikke er rettet mot IR-mottakeren (fig. **2** 4, side 3) på betjeningspanelet, kan du koble fjernkontrollen over i standby-modus separat fra takklimaanelget, eller slå den på:

- Trykk på tasten .

9.3 Råd om bedre bruk

Hvis du følger disse anvisningene, optimaliserer du takklima­anleggets funksjonsmåte:

- Forbedre varmeisolasjonen i kjøretøyet ved å tette åpninger og dekke til vinduene med reflekterende rullegardiner eller gardiner.
- Når kjøretøyet har vært utsatt for solstråling over lengre tid: Kjør først takklima­anlegget en liten stund i klimamodus «Omluft» (🌀) med åpne vinduer før du slår på klimamodus «Kjøling» (❄️).
- I klimamodus «Kjøling» (❄️) må man unngå å åpne dører og vinduer unødvendig.
- Velg egnet temperatur og viftehastighet.
- Rett inn luftdysene fornuftig.
- Pass på at luftdysene og innsugingsgitteret ikke er tildekket av kluter, papir og andre gjenstander.

9.4 Slå takklima­anlegget av og på



MERK

Etter innkobling starter klimatiseringen med de verdiene som var stilt inn sist.

Med betjeningspanelet

Illustrasjonen viser hvordan du kan slå takklima­anlegget på-, av eller sette det i standby-modus med betjeningspanelet. Trykk på tasten ①, som vist i illustrasjonen:

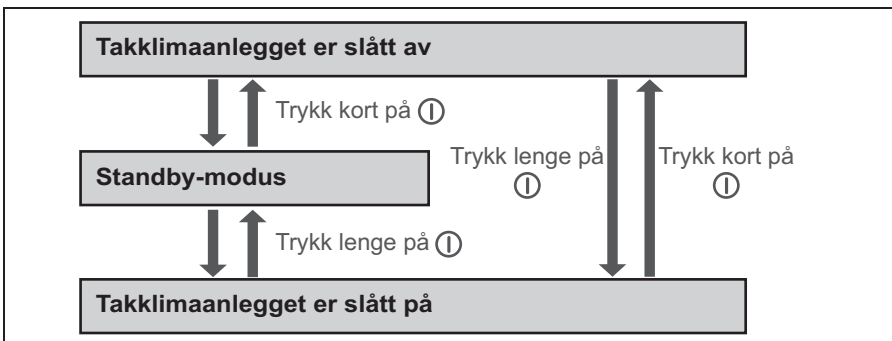



Eksempel: Takklima­anlegget er i standby-modus. Det skal slås av.

- Trykk kort på ①.
- ✓ Takklima­anlegget er slått av.

Med fjernkontrollen



MERK

- For å kunne betjene takklimaenlegget med fjernkontrollen må takklimaenlegget være i standby-modus eller være slått på.
- Med fjernkontrollen kan du slå på takklimaenlegget fra standby-modus og koble det tilbake til standby-modus igjen. Trykk på .
- Kun på modeller med oppvarming:
Når du slår av takklimaenlegget fra klimamodus «Oppvarming» () med fjernkontrollen, fortsetter viften å gå et par minutter til for å hindre at enheten varmes opp. Lysdioden blinker oransje. Med knappen  på betjeningspanelet kan du slå takklimaenlegget helt av.





9.5 Velge klimamodus

- Velg ønsket klimamodus med **MODE**, se kapittel «Klimamodi» på side 257.
- ✓ Takklimaenlegget kvitterer mottak av verdiene med en høy signallyd.
- ✓ Takklimaenlegget kobles til valgt klimamodus.

9.6 Velge viftehastighet manuelt

Viften regulerer styrken på lufttilførselen.

I klimamodiene «Kjøling» (❄️) og «Omluft» (🌀) kan viftehastighet velges manuelt. I andre klimamodi regulerer takklimaenlegget viftehastigheten automatisk.

Displaymelding	Forklaring
	Lav viftehastighet
	Middels viftehastighet
	Høy viftehastighet
	Høyeste viftehastighet
	Automatisk modus, kun tilgjengelig i klimamodi «Kjøling» (❄️) og «Avfukking» (💧).

- Velg ønsket viftehastighet med 🌀.
- ✓ Takklimaenlegget kvitterer mottak av verdiene med en høy signallyd.
- ✓ Viftehastigheten er stilt inn på nytt.

9.7 Stille inn temperatur

Klimamodus «Kjøling»

I klimamodi «Automatisk» (\triangle), «Kjøling» (\ast) og «Avfukting» (\blacklozenge) kan du angi en temperatur mellom 16 °C og 31 °C med fjernkontrollen.

- Velg ønsket temperatur med + eller –.
- ✓ Takklimaenlegget kvitterer mottak av verdiene med en høy signallyd.
- ✓ Temperaturen er stilt inn i takklimaenlegget.

Klimamodus «Varme» (kun for modeller med oppvarming)

I klimamodi «Automatisk» (\triangle) og «Varme» (\odot) kan du angi en temperatur mellom 16 °C og 31 °C med fjernkontrollen.

- Velg ønsket temperatur med + eller –.
- ✓ Takklimaenlegget kvitterer mottak av verdiene med en høy signallyd.
- ✓ Temperaturen er stilt inn i takklimaenlegget.

9.8 Stille inn luftdysene

Lufttilførselen inn til kjøretøyet kan reguleres med luftdysenes stilling (fig. **5**, side 5):

- **Chillout ADB:** Drei lamellene (1) i luftdysene til ønsket retning ved hjelp av justeringshjulet (2).
- **Design ADB:** Drei lamellene (1) i luftdysene til ønsket retning.

9.9 Programmere timeren

Med timerfunksjonen kan du stille inn et ønsket tidsrom for klimatiseringen. Du kan angi enten kun innkoblingstidspunkt, kun utkoblingstidspunkt eller begge deler. Klokkeslettet kan stilles inn i intervaller på 10 minutter.



MERK

Hvis man under timerprogrammeringen ikke trykker på noen tast på fjernkontrollen i løpet av 15 sekunder, går fjernkontrollen tilbake til utgangsmodus.

- Før programmering av timeren må du velge klimamodus og alle ønskede verdier (f. eks. temperatur).

Stille inn innkoblingstidspunkt

- Trykk én gang på **TIMER**.
- ✓ Symbolet **ON** (08:00
ON) blinker på displayet på fjernkontrollen.
- Med **+** eller **-** stiller du inn klokkeslettet da takklimaenlegget skal slå seg på.
- Trykk på **SET – °F/°C** for å sende verdien til takklimaenlegget.
- ✓ Innkoblingstidspunktet er stilt inn i takklimaenlegget.
Takklimaenlegget starter til valgt tidspunkt med valgt klimamodus.
- Sett takklimaenlegget i standby-modus.

Stille inn utkoblingstidspunkt

- Trykk to ganger på **TIMER**.
- ✓ Symbolet **OFF** (20:00
OFF) blinker på displayet på fjernkontrollen.
- Med **+** eller **-** stiller du inn klokkeslettet da takklimaenlegget skal slå seg av.
- Trykk på **SET – °F/°C** for å sende verdien til takklimaenlegget.
- ✓ Utkoblingstidspunktet er stilt inn i takklimaenlegget.
Takklimaenlegget går fram til valgt tidspunkt med valgt klimamodus.

Stille inn inn- og utkoblingstidspunkt

- Trykk tre ganger på **TIMER**.
- ✓ Symbolet **ON** (08:00
ON) blinker på displayet på fjernkontrollen.
Symbolet **OFF** (20:00
OFF) er synlig.
- Med **+** eller **-** stiller du inn klokkeslettet da takklimaenlegget skal slå seg på.
- Trykk på nytt på **TIMER**.
- ✓ Symbolet **OFF** (20:00
OFF) blinker på displayet på fjernkontrollen.
- Med **+** eller **-** stiller du inn klokkeslettet da takklimaenlegget skal slå seg av.
- Trykk på **SET – °F/°C** for å sende verdien til takklimaenlegget.
- ✓ Inn- og utkoblingstidspunkt er stilt inn i takklimaenlegget.
Takklimaenlegget starter ved valgt tidspunkt med valgt klimamodus og går fram til valgt tidspunkt nummer to.
- Sett takklimaenlegget i standby-modus.

Oppheve timer­programmering

Når du har programmert timeren, kan du oppheve dette på følgende måte:

- Trykk fem ganger på **TIMER**.
- ✓ Symbolet for timeren slukker. Programmeringen er opphevet.

9.10 Aktivere Sleep-funksjonen

Når Sleep-funksjonen er aktivert, senkes innstilt temperatur etter en time med 1 °C og etter to timer med 2 °C for å sikre en behagelig sovetemperatur.

- Still inn ønsket temperatur (se kapittel «Stille inn temperatur» på side 264).
- Trykk på **SLEEP**.
- ✓ Symbolet  vises i displayet. Sleep-funksjonen er aktivert.

9.11 Stille inn tillegg­funksjonen «I feel»

I denne funksjonen måler fjernkontrollen romtemperaturen og overfører måleverdien til takklima­anlegget hvert 10. minutt. Takklima­anlegget tilpasser innstilt temperatur til denne måleverdien.

- Trykk på **I FEEL**.
- Legg fjernkontrollen ned slik at den peker mot IR-mottakeren (fig. **2** 4, side 3) på betjeningspanelet. Ellers kan ikke verdiene sendes til takklima­anlegget.



MERK

Fjernkontrollen må ikke være i et område i rommet som er betydelig varmere eller kaldere enn gjennomsnittlig romtemperatur. Den må f. eks. ikke ligge i solen eller foran takklima­anlegget.

9.12 Betjene lampene

Lampene på takklimaanelget kan dimmes. De slås på med den lysstyrkeverdien som ble benyttet sist.

Slå av/på lyset på betjeningspanelet

- Trykk kort på  for å slå lampene på eller av.

Dimme lyset på betjeningspanelet

- Hold inne  til lampene er dimmet til ønsket lysstyrke.

Slå av/på lyset med fjernkontrollen

- Trykk på **LIGHT** for å slå lampene på eller av.

Dimme lyset med fjernkontrollen

- Trykk på **DIM**.
- Hold inne – eller + til lampene er dimmet til ønsket lysstyrke.
- Trykk på **SET** for å lagre innstillingen.

9.13 Bytte batterier i fjernkontrollen

Bytt batterier når symbolet  vises på displayet.

Batterilommen er på baksiden av fjernkontrollen.

- Trykk dekslet for batterilommen lett inn og skyv det opp i pilens retning.
- Legg de nye batteriene (2 x type AAA) inn i fjernkontrollen slik det er avbildet i batterilommen.
- Lukk dekslet til batterilommen.



Bevar miljøet!

Batterier hører ikke hjemme i vanlig avfall.

Lever brukte batterier enten til forhandler eller på en oppsamlingsstasjon.

9.14 Stille inn klokkeslett

For å programmere timeren trenger fjernkontrollen riktig klokkeslett.

Klokkeslettet vises i displayet til fjernkontrollen.

Du stiller inn klokkeslettet på følgende måte:



MERK

Hvis man under innstilling av klokkeslettet ikke trykker på noen tast på fjernkontrollen i løpet av 10 sekunder, går fjernkontrollen tilbake til utgangsmodus.

- Trykk lenge på **CLOCK** for å komme til modusen for å stille inn klokkeslettet.
- ✓ Klokkeslettet blinker i displayet på fjernkontrollen.
- Still inn aktuelt klokkeslett med **+** eller **-**.
- Trykk på **SET – °F/°C** for å bekrefte klokkeslettet.

10 Rengjøring av takklimaenlegget



PASS PÅ! Fare for skade!

- Ikke rengjør takklimaenlegget med høytrykksspyler. Takklimaenlegget kan ta skade av vann som trenger inn.
 - Ikke bruk skarpe eller harde gjenstander eller rengjøringsmidler til rengjøring, da det kan skade takklimaenlegget.
 - Til rengjøring av takklimaenlegget må det kun benyttes vann med et mildt rengjøringsmiddel. Ikke bruk bensin, diesel eller løsemidler.
-
- Rengjør kapslingen til takklimaenlegget og luftutslippsenheten fra tid til annen med en fuktig klut.
 - Fjern fra tid til annen løv og annet smuss fra lufteåpningene på takklimaenlegget (fig. **6** 1, side 6). Pass på at lamellene i takklimaenlegget ikke blir skadet.
 - Rengjør fjernkontrollen av og til med en fuktig klut. Vi anbefaler å bruke et brillepusseskind til å rengjøre displayet.

11 Vedlikehold av takklimaanelaget



ADVARSEL!

Annet vedlikeholdsarbeid enn de som er beskrevet her, må kun utføres av fagfolk som kjenner til farene ved håndtering av kjøle-midler og klimaanelag og som er kjent med gjeldende forskrifter. Feil utført vedlikeholdsarbeid kan føre til betydelige skader.

Intervall	Kontroll/vedlikehold
Regelmessig	<p>Kontrollere avløp for kondensvann:</p> <ul style="list-style-type: none"> ➤ Kontroller om avløpet for kondensvann (fig. 7 1, side 6) på sidene av takklimaanelaget er åpent og at kondensvann renner ut.
Regelmessig	<p>Rengjøre filter i ventilasjonsåpningene (fig. 8, side 6):</p> <ul style="list-style-type: none"> ➤ Fjern dekslet for filteret (1) for hånd. ➤ Ta ut filteret (2). ➤ Rengjør filteret (2) med en vaskemiddelløsning og la det tørke. ➤ Sett inn det tørre filteret (2) igjen. ➤ Sett på dekslet (1) igjen.
Én gang per år	<p>Kontrollere profiltetninger:</p> <ul style="list-style-type: none"> ➤ Kontroller hvert år profiltetningen mellom takklimaanelaget og taket på kjøretøyet med tanke på sprekker og andre skader.
Én gang per år	<p>Utføre vedlikehold på varmeveksleren:</p> <ul style="list-style-type: none"> ➤ Lever varmeveksleren i takklimaanelaget inn til et fagverksted for vedlikehold.
Én gang per år	<p>Bytte aktivt kullfilter (fig. 8, side 6):</p> <ul style="list-style-type: none"> ➤ Fjern dekslet for filteret (1) for hånd. ➤ Ta ut filteret (2). ➤ Ta ut det aktive kullfilteret (3). ➤ Rengjør filteret (2) med en vaskemiddelløsning og la det tørke. ➤ Sett inn et nytt aktivt kullfilter. ➤ Sett inn det tørre filteret (2) igjen. ➤ Sett på dekslet (1) igjen.

12 Utbedre feil

Feil	Årsak	Tiltak
Takklimaanlegget slår seg av hele tiden	Isføleren er utløst.	Utetemperaturen er for lav eller alle luftdyser er lukket.
Ingen kjøleeffekt	Takklimaanlegget er ikke stilt inn på kjøling.	➤ Still takklimaanlegget på kjøling.
	Omgivelsestemperaturen er høyere enn 52 °C.	Takklimaanlegget er kun beregnet på en omgivelsestemperatur på inntil 52 °C.
	Innstilt temperatur er høyere enn romtemperaturen.	➤ Velg en lavere temperatur.
	Omgivelsestemperaturen er lavere enn 16 °C.	Takklimaanlegget er kun beregnet på en omgivelsestemperatur fra 16 °C.
	En av temperaturfølerne er defekt. Fordamperviften er defekt. Kondensatorviften er defekt.	➤ Ta kontakt med et autorisert verksted.
Dårlig luffteffekt	Luftinnsugingen er tilstoppet.	➤ Fjern løv og annet smuss fra luftlamellene på takklimaanlegget.
	Viften er defekt.	➤ Ta kontakt med et autorisert verksted.
Det kommer vann inn i kjøretøyet	Avløpsåpningene for kondensvann er tilstoppet.	➤ Rengjør avløpsåpningen for kondensvann.
	Tetningene er defekte.	➤ Ta kontakt med et autorisert verksted.
Takklimaanlegget slår seg ikke på	Det foreligger ingen tilførselsspenning (230 V).	➤ Kontroller spenningsforsyningen.
	Spenningen er for lav (under 200 V). Spenningsomformeren er defekt.	➤ Ta kontakt med et autorisert verksted.
	En av temperaturfølerne er defekt.	
	Den elektriske sikringen for spenningsforsyningen er for liten.	➤ Kontroller den elektriske sikringen til spenningsforsyningen.
Takklimaanlegget slår seg ikke av	En av temperaturfølerne er defekt.	➤ Ta kontakt med et autorisert verksted.
	Den elektriske sikringen for spenningsforsyningen er for liten.	➤ Kontroller den elektriske sikringen til spenningsforsyningen.

13 Garanti

Lovmessig garantitid gjelder. Hvis produktet skulle være defekt, sender du det til en servicepartner i ditt land (du finner adressene på baksiden av veiledningen).

Våre spesialister hjelper deg gjerne, og avtaler garantiens videre forløp med deg.

14 Avhending

Forskrifter for miljøvern og forskriftsmessig avhending

Alle organisasjoner skal iverksette en rekke tiltak for å kunne identifisere, vurdere og kontrollere den påvirkningen deres aktiviteter (produksjon, produkter, service osv.) har på miljøet.

Tiltakene for identifisering av betydelige miljøpåvirkninger må ta hensyn til følgende faktorer:

- Bruk av råstoffer og naturressurser
- Utslipp til atmosfæren
- Utslipp av væsker
- Avhending og resirkulering
- Forurensning av jordsmonnet

For å minimalisere miljøpåvirkningen angir produsenten nedenfor en rekke tegn som alle må ta hensyn til (uavhengig av årsak) ved håndtering av apparatet i løpet av apparatets levetid.

- All emballasje må avhendes (fortrinnsvis resirkuleres) i samsvar med gjeldende forskrifter i landet hvor deponeringen skjer.
- Alle produktkomponenter må avhendes (fortrinnsvis resirkuleres) i samsvar med gjeldende forskrifter i landet hvor deponeringen skjer.
- For korrekt avhending må apparatet leveres inn til en autorisert gjenvinningsstasjon slik at man er sikret at alle resirkulerbare deler brukes på nytt, og at de resterende materialene håndteres forskriftsmessig.
- Under installasjonen må du sørge for at rommet er tilstrekkelig ventilert, slik at det ikke oppstår tung luft, noe som kan være skadelig for brukerens helse.
- Under drift og vedlikehold må man påse at alle skadelige avfallsprodukter (olje, smørefett osv.) avhendes forskriftsmessig.
- Hold støynivået så lavt som mulig for å redusere støybelastningen.

Ytterligere informasjon vedrørende korrekt avinstallering av våre produkter finner du i resirkuleringsveiledningene på www.dometic.com.

- ▶ Lever emballasje til resirkulering så langt det er mulig.
- ▶ Under drift og reparasjoner og vedlikehold må man påse at kjølekretsløpet ikke kommer til skade og at kjølemidlet ikke slipper ut. Det fungerer som en drivhusgass og må ikke komme ut i miljøet.



Når du tar produktet ut av drift for siste gang, må du sørge for å få informasjon om deponeringsforskrifter hos nærmeste resirkuleringsstasjon eller hos din faghandler.

- ▶ Avhend produktet kun til et autorisert avfallshåndteringsfirma, i samsvar med gjeldende resirkulerings- eller deponeringsforskrifter.







Bevar miljøet!

Batterier hører ikke hjemme i husholdningsavfallet.

Lever defekte eller brukte batterier enten til forhandleren eller på en oppsamlingsstasjon.

15 Tekniske spesifikasjoner

	Dometic FreshJet 1100	Dometic FreshJet 1700	
Art.nr.:	9102900251	9102900248	9102900249
Kompressorens kjøleeffekt:	1000 W	1700 W	
Kjøleeffekt iht. ISO 5151:	850 W	1600 W	
Varmeeffekt:	–	–	800 W
Nettspenning:	230 V~ / 50 Hz		
Strømforbruk ved kjøledrift:	2,0 A	2,7 A	
Strømforbruk ved oppvarmingsdrift:	–	–	3,5 A
Driftstemperaturområde:	0 °C til +52 °C		
Kjølemiddel:	R-134a	R-407c	
Vifte:	4 viftehastighetstrinn 1 automatisk modus		
Beskyttelsesklasse:	IPX4		
Kjøretøyets maks romvolum (med isolerte vegger):	16 m ³	20 m ³	
Mål L x B x H, fig. 9, side 7:	787 x 562 x 225 mm (høyde over kjøretøytaket)		
Vekt:	ca. 22,5 kg	ca. 29 kg	
Test/sertifikat:	  10R-030842	  10R-040883	

	Dometic FreshJet 2200	
Art.nr.:	9102900246	9102900245 9102900247
Kompressorens kjøleeffekt:	2200 W	
Kjøleeffekt iht. ISO 5151:	2050 W	
Varmeeffekt:	–	1200 W
Nettspenning:	230 V~ / 50 Hz	
Strømforbruk ved kjøle-drift:	4,1 A	
Strømforbruk ved oppvarmingsdrift:	–	5,2 A
Driftstemperaturområde:	0 °C til +52 °C	
Kjølemiddel:	R-407c	
Vifte:	4 viftehastighetstrinn 1 automatisk modus	
Beskyttelsesklasse:	IPX4	
Kjøretøyets maks romvolum (med isolerte vegger):	25 m ³	
Mål L x B x H, fig. 9, side 7:	787 x 562 x 225 mm (høyde over kjøretøytaket)	
Vekt:	ca. 32 kg	
Test/sertifikat:	 10R-041003	

Lue tämä ohje huolellisesti läpi ennen laitteen kiinnittämistä ja käyttöön ottamista ja säilytä ohje. Jos myyt laitteen eteenpäin, anna ohje tällöin edelleen ostajalle.

Sisällysluettelo

1	Symbolien selitys	276
2	Turvallisuusohjeet	277
	2.1 Perusturvallisuus	277
	2.2 Laitteen käyttöturvallisuus	278
3	Tämän käyttöohjeen kohderyhmä	278
4	Toimituskokonaisuus	279
5	Lisävarusteet	280
6	Tarkoituksenmukainen käyttö	280
7	Tekninen kuvaus	280
	7.1 Komponentit	281
	7.2 Käyttöpaneeli	282
	7.3 Kaukosäädin	283
	7.4 Ilmastointitilat	285
	7.5 Lisätoiminnot	286
8	Ennen ensikäyttöä	287
9	Kattoilmastointilaitteen käyttö	288
	9.1 Perustavanlaatuisia ohjeita käyttöön	288
	9.2 Kauko-ohjaimen käyttö	288
	9.3 Ohje käytön tehostamiseksi	289
	9.4 Kattoilmastointilaitteen päälle ja pois kytkeminen	290
	9.5 Ilmastointitilan valinta	291
	9.6 Puhallustehon manuaalinen valinta	292
	9.7 Lämpötilan säätö	293
	9.8 Ilmasuuttimien asetus	293
	9.9 Ajastimen ohjelmointi	293
	9.10 Sleep-toiminnon aktivointi	295
	9.11 Lisätoiminnon "I feel" asettaminen	295
	9.12 Valaisinten käyttäminen	296
	9.13 Kaukosäätimen paristojen vaihtaminen	296
	9.14 Kellonajan säätäminen	297
10	Kattoilmastointilaitteen puhdistaminen	297
11	Kattoilmastointilaitteen huoltaminen	298

12	Häiriöiden poistaminen	299
13	Tuotevastuu	300
14	Hävittäminen	300
15	Tekniset tiedot	302

1 Symbolien selitys

**VAROITUS!**

Turvallisuusohje: Huomiotta jättäminen voi aiheuttaa hengenvaaran tai vakavan loukkaantumisen.

**HUOMIO!**

Turvallisuusohje: Huomiotta jättäminen voi johtaa loukkaantumiseen.

**HUOMAUTUS!**

Huomiotta jättäminen voi johtaa materiaalivaurioihin ja haitata tuotteen toimintaa.

**OHJE**

Tuotteen käyttöä koskevia lisätietoja.

- **Menettely:** Tämä symboli ilmaisee, että sinun tulee tehdä jotakin. Tarvittava menettely kuvataan askel askeleelta.
- ✓ Tämä symboli kuvailee menettelyn tuloksen.

Kuva 1 5, sivulla 3: Tämä tieto viittaa kuvassa olevaan elementtiin, tässä esimerkissä ”kohteeseen 5 kuvassa 1, sivulla 3”.

2 Turvallisuusohjeet

Valmistaja ei ota mitään vastuuta vahingoista seuraavissa tapauksissa:

- tuotteeseen mekaanisen vaikutuksen tai ylijännitteiden takia syntyneet vauriot
- tuotteeseen ilman valmistajan nimenomaista lupaa tehdyt muutokset
- käyttö muuhun kuin käyttöohjeessa ilmoitettuun tarkoitukseen

Se ei vastaa erityisesti minkäänlaisista seurannaisvahingoista, erityisesti seurannaisvahingoista, jotka voivat syntyä kattoilmastointilaitteen toimimattomuuden takia.

Noudata seuraavia perustavia turvatoimenpiteitä käyttäessäsi sähköllä toimivia laitteita. Tämä suojelee sinua:

- sähköiskulta
- palovaaralta
- loukkaantumiselta

2.1 Perusturvallisuus



VAROITUS!

- **Sähkölaitteet eivät ole lasten leluja!**

Lapset eivät osaa arvioida sähkölaitteista aiheutuvia vaaroja oikein. Älä anna lasten käyttää sähkölaitteita ilman valvontaa.

- Henkilöiden, jotka eivät voi käyttää laitetta turvallisesti fyysisten, sensoristen tai psyykkisten taitojensa vuoksi tai kokemattomuuden tai tietämättömyyden vuoksi, ei tulisi käyttää laitetta ilman valvontaa tai vastuullisen henkilön ohjeita.
- Käytä laitetta ainoastaan sen määräysten mukaiseen tarkoitukseen.
- Älä tee laitteeseen mitään muutoksia!
- Kattoilmastointilaitteen saavat asentaa ja sitä saavat huoltaa ja korjata vain ammattimiehet, jotka tuntevat kylmäaineiden ja ilmastointilaitteiden käsittelyyn liittyvät vaarat sekä vastaavat määräykset. Epäasianmukaisista korjauksista saattaa aiheutua huomattavia vaaroja. Käänny oman maasi huoltokililiikkeen puoleen, jos laite tarvitsee korjausta (osoitteet takasivulla).
- Älä aseta kattoilmastointilaitetta syttyvien nesteiden lähelle tai suljettuihin tiloihin.

- Huolehdi siitä, että syttyviä esineitä ei varastoida tai asenneta ilman ulostulon alueelle. Etäisyyden täytyy olla vähintään 50 cm.
- Älä työnnä käsiä tuuletusritilöihin tai tuuletussuuttimiin äläkä laita kattoilmastointilaitteeseen vieraita esineitä.
- **Älä** irrota tulipalotapauksessa kattoilmastointilaitteen ylempää kantta vaan käytä sallittuja sammutusvälineitä. Älä käytä sammuttamiseen vettä.

**HUOMAUTUS!**

- Matkailuautoa ei saa missään tapauksessa ajaa pesulinjaan, kun kattoilmastointilaitte on asennettuna.
- Tarkasta ajoneuvosi valmistajalta, johtaako kattoilmastointilaitteen asentaminen (asennuskorkeus 225 mm) välttämättä katsastukseen ja ajoneuvon korkeuden merkinnän muutokseen ajoneuvon papereihin.
- Jos kattoilmastointilaitteen jäähdytyskierto on vika, kattoilmastointilaitte tulee tarkastaa ammattiliikkeessä ja saattaa jälleen asianmukaisesti kuntoon. Jäähdytysainetta ei saa missään tapauksessa päästää ilmakehään.

2.2 Laitteen käyttöturvallisuus

**VAROITUS!**

- Katkaise virransyöttö aina laitetta koskevien töiden ajaksi.

**HUOMAUTUS!**

- Kattoilmastointilaitte ei sovi käytettäväksi maatalous- ja rakennuskoneissa.
- Käytä laitetta vain, kun laitteen kotelossa ja johtimissa ei ole vaurioita.

3 Tämän käyttöohjeen kohderyhmä

Tämä käyttöohje on tarkoitettu kattoilmastointilaitteen käyttäjälle.

4 Toimituskokonaisuus

FreshJet 1100

Nimitys	Tuotenumero
Kattoilmastointilaite Dometic FreshJet 1100	9102900251
Asennusohje	
Käyttöohje	

FreshJet 1700

Nimitys	Tuotenumero
Kattoilmastointilaite Dometic FreshJet 1700	
mukana lämmitys	9102900249
ilman lämmitystä	9102900248
Asennusohje	
Käyttöohje	

FreshJet 2200

Nimitys	Tuotenumero
Kattoilmastointilaite Dometic FreshJet 2200	
mukana lämmitys	9102900245
mukana lämmitys ja Soft Start	9102900247
ilman lämmitystä	9102900246
Asennusohje	
Käyttöohje	

Ilmanpoistoyksikkö

Nimitys	Tuotenumero
Chillout ADB	9102900232
	9102900233
Design ADB	9102900234
	9102900235

5 Lisävarusteet

Saatavissa lisävarusteena (ei sisälly toimituskokonaisuuteen):

Nimitys	Tuotenumero
WAECO DC-laajennussarja DC-Kit-1 (vain FJ1100)	9100300003
WAECO DC-laajennussarja DC-Kit-2	9100300001
WAECO DC-laajennussarja DC-Kit-3	9100300002



OHJE

WAECO DC-laajennussarjan (lisävaruste) avulla Dometic FreshJet -kattoilmastointilaitetta voi käyttää myös ajon aikana.

6 Tarkoituksenmukainen käyttö

Dometic FreshJet -kattoilmastointilaitte kykenee ilmastoimaan matkailuautojen ja matkailuvaunujen sisätilat viileällä ilmalla.

Kattoilmastointilaitte **ei** sovi asennettaviksi rakennuskoneisiin, maatalouskoneisiin tai muihin vastaaviin työkoneisiin. Liian voimakkaan värinvaikutuksen takia asiamukainen toiminta ei ole taattu.

FreshJetin toiminta taataan 52 °C -lämpötilaan asti.

7 Tekninen kuvaus

Kattoilmastointilaitte syöttää sisätilaan viileää, kuivaa ilmaa, jossa ei ole pölyä eikä likaa.

Neljä ilmanpoistoyksikköön integroitua himmennettävää LED-valaisinta antavat miellyttävää valoa.

Kattoilmastointilaitetta ohjataan kaukosäätimellä.



OHJE

Kattoilmastointilaitte kykenee laskemaan ajoneuvon sisätilan lämpötilan tiettyyn arvoon asti. Jäähdytyksessä saavutettavissa oleva lämpötila riippuu ajoneuvon tyypistä, ympäristön lämpötilasta ja kattoilmastointilaitteen jäähdytystehosta.

Alle 16 °C -ulkolämpötilan alle kattoilmastointilaitte ei jäähdytä.

Käytä tässä tapauksessa vain ilmastointitilaa ”kiertoilma” (🌀).

7.1 Komponentit

Kattoilmastointilaitteen jäähdytyskierto muodostuu näistä pääkomponenteista (kuva **1**, sivulla 2):

- **Kompressori (1)**

Kompressori imee käytettävän jäähdytysaineen ja puristaa sen kokoon. Tällöin jäähdytysaineen paine ja samalla myös sen lämpötila suurenevät.

- **Kondensaattori (2)**

Yhdysrakenteinen lauhdutin toimii kuten jäähdytin tai lämmönvaihdin. Sen kautta virtaava ilma sitoo lämpöä, kuuma jäähdytysainekaasu jäähtyy ja muuttuu nestemäiseksi.

- **Haihdutin (3)**

Haihduttimet jäähdyttävät niiden kautta virtaavan ilman ja poistavat siitä kosteuden. Jäähdytysaine sitoo itseensä lämpöä ja höyrystyy.

- **Puhallin (4)**

Jäähdytetty ilma jaetaan ajoneuvon sisätilaan puhaltimella ilmanpoistoyksikön kautta.



Yleiskatsaus kaikkiin rakenneosiin:

- FreshJet 1100: kuva **10**, sivulla 8.
- FreshJet 1700 (vain malleihin, joissa on lämmitys): kuva **11**, sivulla 9
- FreshJet 2200 (myös malleihin, joissa on lämmitys ja Soft Start): kuva **12**, sivulla 10
- Ilmanpoistoyksikkö Chillout ADB: kuva **13**, sivulla 11
- Ilmanpoistoyksikkö Design ADB: kuva **14**, sivulla 11

7.2 Käyttöpaneeli

Käyttöpaneeli (kuva **2**, sivulla 3) on kattoilmastointilaitteen ilmanpoistoyksikössä.



Se sisältää seuraavat käyttö- ja näyttöelementit:



Nro	Selitys	
1	Tila-LED	
	ei loista:	Kattoilmastointilaite on kytketty pois päältä.
	palaa oranssina:	Kattoilmastointilaite on standby-valmiustilassa
	loistaa vihreänä:	Kattoilmastointilaite on kytketty päälle.
	loistaa punaisena:	Vain kun laitteisto on yhdistetty 12 V== - jännitteeseen: 230 V~ -syöttöjännitettä ei ole käytettävissä.
	vilkkuu hitaasti punaisena:	Toimintahäiriö sisemmässä lämpötila-anturissa E1
	vilkkuu nopeasti punaisena:	Toimintahäiriö ulommassa lämpötila-anturissa E2
2	Painike 	Kytkee kattoilmastointilaitteen päälle, pois tai standby-tilaan Painikkeen painaminen pitkään kytkee automaattitilan päälle.
3	Painike 	Kytkee valon päälle tai pois tai himmentää valoa. On aktivoitu vain, kun kattoilmastointilaite on päällä tai standby-tilassa.
4	Kaukosäätimen IR-vastaanotin	

7.3 Kaukosäädin

Kaikki laitesäädöt (esim. lämpötilasäädöt, ajastinohjelmointi) välitetään laitteistoon kaukosäätimellä.







Kaukosäätimessä käytettävissä ovat seuraavat käyttö- ja näyttöelementit (kuva **3**, sivulla 4):

Nro	Selitys
1	<p>Digitaalinäyttö : Näyttää seuraavat:</p> <ul style="list-style-type: none"> – Kellonaika – Tilan haluttu lämpötila (ohjearvo), °C tai °F – Tilan todellinen lämpötila – Ilmastointitila – Puhallinteho – Aktivoitujen lisätoimintojen symbolit – Akun tila
2	<p>Painike : Kytke kattoilmastointilaite kaukosäätimellä päälle tai standby-tilaan</p>
3	<p>Painike : Puhallustehon valinta</p>
4	<p>Painike MODE: Ilmastointitilan valinta</p>
5	<p>Painike CLOCK: Kellonajan säätäminen</p>
6	<p>Painike P.F.: Ei toimintoa</p>
7	<p>Painike TIMER: Ajastimen ohjelmointi</p>
8	<p>Painike SLEEP: Aktivoi Sleep-toiminto. Sleep-toiminnolla ohjearvoa säädetään automaattisesti alaspäin mukavan nukkumislämpötilan takaamiseksi.</p>
9	<p>Painike SET - °F/°C: Lähetä nykyiset tiedot kattoilmastointilaitteeseen. Tallenna uudelleen asetettu kellonaika. Jos näkyvässä on lämpötila: Vaihda lämpötilan yksiköksi celsius-aste (°C) tai fahrenheit-aste (°F)</p>
10	<p>Painike I FEEL: Aktivoi "I feel"-toiminto. "I feel"-toiminnolla lämpötilan ohjearvo sovitetaan 10 minuutin välein kaukosäätimen mittaamaan lämpötilaan. Kaukosäätimen täytyy osoittaa tätä varten käyttöpaneelin IR-vastaanottoimeen (kuva 2 4, sivulla 3).</p>

Nro	Selitys
11	Reset -painike Palauta kaikki arvot vakioarvoihin
12	Painike ROOM: Paina kerran: Näyttää sisätilan nykyisen lämpötilan (symboli  näytetään). Paina uudelleen: Näyttää säädetyn lämpötilan.
13	Painike LIGHT: Kytke kattoilmastointilaitteen valo päälle ja pois. Painike LIGHT toimii myös silloin, kun kaukosäädin on pois päältä.
14	Painike DIM: Himmenna kattoilmastointilaitteen valoa (yhdessä painikkeiden kanssa: – ja +)
15	Painike –: Pienennä arvoa
16	Painike +: Suurena arvoa
17	Symboli  (paristot tyhjt) Näytetään, kun kaukosäätimen paristot ovat tyhjt. Vaihda paristot tässä tapauksessa, katso kappale ”Kaukosäätimen paristojen vaihtaminen” sivulla 296.
18	Symboli  (lähetä arvot) Näytetään lyhyesti, kun kaukosäädin lähettää arvot kattoilmastointilaitteeseen.

7.4 Ilmastointitilat

Kattoilmastointilaitteessa on seuraavat ilmastointitilat:

Ilmastointitila	Näyttöilmoitus	Selitys
Automaatti		Määritä lämpötila, kattoilmastointi laite tuottaa tämän lämpötilan joko jäähdyttämällä tai lämmittämällä (vain malleihin, joissa on lämmitys) sekä ohjaa tarvittavaa puhallustehoa. Painike  on tässä tilassa deaktivoitu.
Jäähdytys		Määrää itse lämpötilan ja puhallintehon, kattoilmastointilaitte jäähdyttää sisätilan tähän lämpötilaan.
Lämmitys		Vain malleihin, joissa on lämmitys Määritä lämpötila ja puhallusteho, kattoilmastointilaitte lämmittää sisätilan tähän lämpötilaan.
Kiertoilma		Määrää itse puhallintehon, kattoilmastointilaitte puhalttaa kylmää ilmaa (jäähdytettyä kiertoilmaa) sisätilaan.
Ilmankosteuden poisto		Määrää itse lämpötilan, kattoilmastointilaitte jäähdyttää sisätilan tähän lämpötilaan, ohjaa tarvittavaa puhallintehoa ja poistaa kosteuden sisätilasta (kiertoilmatila). Painike  on tässä tilassa deaktivoitu.

7.5 Lisätoiminnot

Kattoilmastointilaitteessa on seuraavat lisätoiminnot:

Lisätoiminto	Näyttöilmoitus	Selitys
Ajastin		Kattoilmastointilaite kytkeytyy ennalta säädettyinä ajanhetkenä päälle.
		Kattoilmastointilaite kytkeytyy ennalta säädettyinä ajanhetkenä pois päältä.
		Kattoilmastointilaite kytkeytyy ennalta säädettyinä ajanhetkinä päälle ja pois.
Sleep		Säädettyä lämpötilaa lasketaan tunnin kuluttua 1 °C ja kahden tunnin kuluttua 2 °C miellyttävän nukkumislämpötilan takaamiseksi.
I feel		Kaukosäädin mittaa tilan lämpötilaa ja välittää mittausrvon 10 minuutin välein kattoilmastointilaitteelle. Kattoilmastointilaite sovitaa ohjelämpötilan tätä mittausrvoa vastaavasti. Kaukosäätimen täytyy osoittaa tätä varten käyttöpaneelin IR-vastaanottimeen (kuva 2 4, sivulla 3).

8 Ennen ensikäyttöä

Tarkastukset ennen käyttöönottoa

Ennen kuin käynnistät kattoilmastointilaitteen, huomaa seuraavat seikat:

- Tarkista, vastaavatko syöttöjännite ja -taajuus teknisistä tiedoista löytyviä arvoja, katso sivulla 302.
- Varmista, että sekä ilman imuaukko että ilmasuuttimet ovat vapaina. Kaikkien tuuletusritilöiden täytyy olla aina vapaina, jotta kattoilmastointilaitteen maksimaalinen teho olisi taattu.



HUOMIO! Loukkaantumisvaara!

Älä työnnä sormia tai esineitä ilmasuuttimiin tai imuritulään.

Kaukosäätimen tarkastus ja paristojen asettaminen

- Aseta mukana toimitetut paristot kaukosäätimen paristolokeroon, katso kappale ”Kaukosäätimen paristojen vaihtaminen” sivulla 296.
- Tarkasta, ovatko neljä dip-kytkintä (kuva **4** 1, sivulla 4) oikeissa asennoissa.
- Jos olet muuttanut dip-kytkinten asentoja: Vahvasta uusi asetus reset-painikkeella (kuva **3** 11, sivulla 4).

Kellonajan asettaminen

- Aseta nykyinen kellonaika, katso kappale ”Kellonajan säätäminen” sivulla 297.

9 Kattoilmastointilaitteen käyttö

9.1 Perustavanlaatuisia ohjeita käyttöön

Kattoilmastointilaitteessa on kolme toimintatilaa:

Toimintatila	Tunnusmerkit
Pois	Kattoilmastointilaite on kytketty pois päältä, kaukosäädin ei ole aktivoitu.
Standby	Kattoilmastointilaite on toimintavalmis ja se voidaan kytkeä päälle kaukosäätimellä. Valaisimia voidaan käyttää.
Päällä	Kattoilmastointilaite ilmastoii sisätilan.

Käyttöpaneelilla voit

- kytkeä kattoilmastointilaitteen päälle ja pois sekä standby-tilaan
- kytkeä valon päälle ja pois ja himmentää sitä

Kaukosäätimellä voit

- kytkeä kattoilmastointilaitteen standby-tilasta päälle ja takaisin standby-tilaan.
- kytkeä valon päälle ja pois ja himmentää sitä
- tehdä säätöjä
- valita lisätoimintoja

9.2 Kauko-ohjaimen käyttö

Käytettävissäsi on kaksi mahdollisuutta ohjata kattoilmastointilaitetta kaukosäätimellä:

- Voit lähettää arvot suoraan säätämisen yhteydessä kattoilmastointilaitteeseen
- Voit määrätä ensin kaikki arvot kaukosäätimellä ja lähettää ne sitten kerralla kattoilmastointilaitteeseen.

Arvojen lähetys säätämisen yhteydessä

Kaukosäätimen **täytyy** olla käytön aikana suunnattuna käyttöpaneelin IR-vastaanottimeen (kuva **2** 4, sivulla 3).

Arvo lähetetään suoraan kattoilmastointilaitteeseen heti painikkeen painamisen jälkeen. Kattoilmastointilaite kuittaa tietojen vastaanottamisen korkealla äänellä.

Arvojen määrittäminen ja lähettäminen kerralla kattoilmastointilaitteeseen

Kaukosäädin ei saa olla käytön aikana suunnattuna käyttöpaneelin IR-vastaanottimeen (kuva **2** 4, sivulla 3).

Määrää halutut arvot kaukosäätimellä. Kun olet tehnyt kaikki asetukset, suuntaa kaukosäädin käyttöpaneelin IR-vastaanottimeen ja paina painiketta **SET – °F/°C**. Tällöin tiedot lähetetään uudelleen kattoilmastointilaitteeseen. Kattoilmastointilaitteeseen kuittaa tietojen vastaanottamisen korkealla äänellä.

Vain kaukosäätimen kytkeminen standby-tilaan tai päälle



Standby-tilassa kaukosäätimen näyttö näyttää ainoastaan kellonaikaa.

Jos kaukosäädin ei ole suunnattuna käyttöpaneelin IR-vastaanottimeen (kuva **2** 4, sivulla 3), voit kytkeä kaukosäätimen kattoilmastointilaitteesta riippumattomasti standby-tilaan tai päälle:

► Paina painiketta .

9.3 Ohje käytön tehostamiseksi

Noudattamalla seuraavia ohjeita optimoit kattoilmastointilaitteen vaikutuksen:

- Paranna ajoneuvosi lämpöeristystä tiivistämällä raot ja ripustamalla ikkunoihin heijastavat rullakaihtimet tai verhot.
- Kun ajoneuvo on ollut pitkään auringonpaisteessa: Käytä kattoilmastointilaitetta ensin jonkin aikaa ikkunat avattuina ”kiertoilma”-ilmastointitilassa () ennen kuin kytket ilmastointitilan ”jäähdytys” () päälle.
- Vältä ilmastointitilan ”jäähdytys” () aikana ovien ja ikkunoiden tarpeetonta avaamista.
- Valitse sopiva lämpötila ja puhallinteho.
- Suuntaa ilmasuuttimet järkevästi.
- Huolehdi siitä, että liinat, paperit ja muut esineet eivät peitä ilmasuuttimia ja imurituloita.

9.4 Kattoilmastointilaitteen päälle ja pois kytkeminen



OHJE

Ilmastointi aloitetaan päälle kytkemisen jälkeen niillä arvoilla, jotka ovat olleet viimeksi käytössä.

Käyttöpaneelin avulla

Kuvasta käy ilmi, miten voit kytkeä kattoilmastointilaitteen käyttöpaneelin avulla päälle, pois tai standby-tilaan. Paina tätä varten painiketta ① kuten kuvassa esitetään:

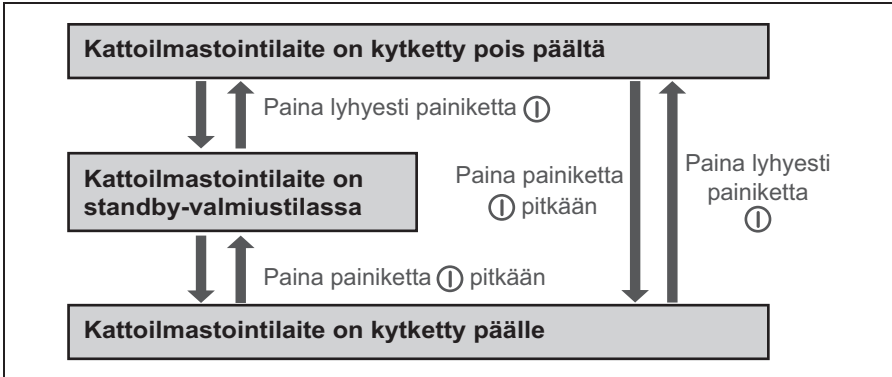



Esimerkki: Kattoilmastointilaite on standby-valmiustilassa. Se halutaan kytkeä pois päältä.

- Paina lyhyesti painiketta ①.
- ✓ Kattoilmastointilaite on kytketty pois päältä.

Kaukosäätimen avulla



OHJE





- Jotta kattoilmastointilaitetta voi käyttää kaukosäätimen avulla, kattoilmastointilaitteen täytyy olla standby-tilassa tai päällä.
- Kaukosäätimellä voit kytkeä kattoilmastointilaitteen standby-tilasta päälle ja takaisin standby-tilaan. Paina tätä varten lyhyesti painiketta .
- Vain malleissa, joissa on lämmitys:
Kun kytket kattoilmastointilaitteen ilmastointitilasta "lämmitys" () kaukosäätimellä pois päältä, puhallin toimii vielä muutaman minuutin, jotta laitteen kuumeneminen vältetään. LED vilkkuu oranssina. Voit kytkeä kattoilmastointilaitteen kokonaan pois päältä käyttöpaneelin painikkeella .

9.5 Ilmastointitilan valinta

- Valitse haluttu ilmastointitila painikkeella **MODE**, katso kappale "Ilmastointitilat" sivulla 285.
- ✓ Kattoilmastointilaitte kuittaa arvojen vastaanottamisen korkealla äänellä.
- ✓ Kattoilmastointilaitte kytketään valittuun ilmastointitilaan.

9.6 Puhallustehon manuaalinen valinta

Puhallin säätelee ilmavirtauksen voimakkuutta Ilmastointitilassa "jäähdytys" (❄️) ja "kiertoilma" (🌀) puhallintehon voi valita manuaalisesti. Muissa ilmastointitiloissa kattoilmastointilaitte ohjaa puhallintehoa automaattisesti.

Näyttöilmoitus	Selitys
	matala puhallinteho
	keskisuuri puhallinteho
	korkea puhallinteho
	korkein puhallinteho
	Automaattitila, käytettävissä vain ilmastointitiloissa "jäähdytys" (❄️) ja "kosteuden poisto" (💧).

- Valitse haluttu puhallinteho painikkeella 🌀.
- ✓ Kattoilmastointilaitte kuittaa arvojen vastaanottamisen korkealla äänellä.
- ✓ Puhallinteho on säädetty uudelleen.

9.7 Lämpötilan säätö

Ilmastointitila ”jäähdytys”

Ilmastointitiloissa ”automaatti” (△), ”jäähdytys” (❄️) ja ”kosteuden poisto” (💧) voit asettaa kaukosäätimellä lämpötilan väliltä 16 °C ... 31 °C.

- Valitse haluttu lämpötila painikkeilla + tai –.
- ✓ Kattoilmastointilaitte kuittaa arvojen vastaanottamisen korkealla äänellä.
- ✓ Kattoilmastointilaitteen lämpötila on säädetty.

Ilmastointitila ”lämmitys” (vain malleihin, joissa on lämmitys)

Ilmastointitiloissa ”automaatti” (△) ja ”lämmitys” (☀️) voit asettaa kaukosäätimellä lämpötilan väliltä 16 °C ... 31 °C.

- Valitse haluttu lämpötila painikkeilla + tai –.
- ✓ Kattoilmastointilaitte kuittaa arvojen vastaanottamisen korkealla äänellä.
- ✓ Kattoilmastointilaitteen lämpötila on säädetty.

9.8 Ilmasuuttimien asetus

Ilmavirtausta ajoneuvon sisätilaan voi säädellä muuttamalla ilmasuutinten asentoa (kuva **5**, sivulla 5):

- **Chillout ADB:** Käännä ilmasuutinten ritilöitä (1) säätöpyörän (2) avulla haluamaasi suuntaan.
- **Design ADB:** Käännä ilmasuutinten ritilöitä (1) haluamaasi suuntaan.

9.9 Ajastimen ohjelmointi

Ajastintoiminnon avulla voit säätää ilmastoinnin halutulle aikavälille. Tällöin voit määrätä joko vain päällekytkemisajan tai vain poiskytkemisajan tai molemmat arvot. Kellonaika voidaan säätää 10 minuutin askelin.



OHJE

Jos ajastinohjelmoinnin aikana kaukosäätimen mitään painiketta ei paineta 15 sekuntiin, kaukosäädin palaa alkuperäiseen tilaansa.

- Valitse ilmastointitila ja kaikki halutut arvot (esim. lämpötila) ennen ajastimen ohjelmointia.



Päällekytkemisajan asettaminen

- Paina painiketta **TIMER** kerran.
- ✓ Symboli **ON** () vilkkuu kaukosäätimen näytössä.
- Aseta painikkeella **+** tai **-** kellonaika, jolloin haluat kattoilmastointilaitteen kytkeytyvän päälle.
- Paina painiketta **SET – °F/°C** lähettääksesi arvon kattoilmastointilaitteeseen.
- ✓ Kattoilmastointilaitteen päällekytkemisaika on säädetty. Kattoilmastointilaitteeseen käynnistyy asetettuun aikaan valitussa ilmastointitilassa.
- Kytke kattoilmastointilaitteeseen standby-tilaan.

Poiskytkemisajan asettaminen

- Paina painiketta **TIMER** kaksi kertaa.
- ✓ Symboli **OFF** () vilkkuu kaukosäätimen näytöllä.
- Aseta painikkeella **+** tai **-** kellonaika, jolloin haluat kattoilmastointilaitteen kytkeytyvän pois päältä.
- Paina painiketta **SET – °F/°C** lähettääksesi arvon kattoilmastointilaitteeseen.
- ✓ Kattoilmastointilaitteen poiskytketymisaika on säädetty. Kattoilmastointilaitteeseen toimii asetettuun ajanhetkeen asti valitussa ilmastointitilassa.

Päälle- ja poiskytkemisaikojen asettaminen

- Paina painiketta **TIMER** kolme kertaa.
- ✓ Symboli **ON** () vilkkuu kaukosäätimen näytössä. Symboli **OFF** () näkyy.
- Aseta painikkeella **+** tai **-** kellonaika, jolloin haluat kattoilmastointilaitteen kytkeytyvän päälle.
- Paina painiketta **TIMER** uudelleen.
- ✓ Symboli **OFF** () vilkkuu kaukosäätimen näytöllä.
- Aseta painikkeella **+** tai **-** kellonaika, jolloin haluat kattoilmastointilaitteen kytkeytyvän pois päältä.
- Paina painiketta **SET – °F/°C** lähettääksesi arvon kattoilmastointilaitteeseen.

- ✓ Kattoilmastointilaitteen päälle- ja poiskytkemisajat on asetettu. Kattoilmastointilaitte käynnistyy asetettuun aikaan valitussa ilmastointitilassa ja toimii toiseen asetettuun ajanhetkeen asti.
- Kytke kattoilmastointilaitte standby-tilaan.

Ajastinohjelmoinnin purkaminen

Jos olet ohjelmoinut ajastimen, voit purkaa ohjelmoinnin seuraavalla tavalla:

- Paina painiketta **TIMER** viisi kertaa.
- ✓ Ajastimen symboli sammuu. Ohjelmointi on purettu.

9.10 Sleep-toiminnon aktivointi

Sleep-toimintoa käytettäessä säädettyä lämpötilaa lasketaan tunnin kuluttua 1 °C ja kahden tunnin kuluttua 2 °C miellyttävän nukkumislämpötilan takaamiseksi.

- Aseta haluttu lämpötila (katso kappale ”Lämpötilan säätö” sivulla 293).
- Paina painiketta **SLEEP**.
- ✓ Symboli  näytetään näytössä. Sleep-toiminto on aktivoitu.

9.11 Lisätoiminnon ”I feel” asettaminen

Tässä toiminnossa kaukosäädin mittaa tilan lämpötilaa ja välittää mittausarvon 10 minuutin välein kattoilmastointilaitteelle.

Kattoilmastointilaitte sovitaa ohjelämpötilan tätä mittausarvoa vastaavasti.

- Paina painiketta **I FEEL**.
- Aseta kaukosäädin syrjään siten, että se osoittaa käyttöpaneelin IR-vastaanottimeen (kuva  4, sivulla 3). Muuten arvoja ei voida lähettää kattoilmastointilaitteeseen.



OHJE

Kaukosäätimen ei tulisi olla tilan sellaisessa osassa, joka on oleellisesti lämpimämpi tai kylmempi kuin tila keskimäärin. Se ei saa olla esim. auringossa tai kattoilmastointilaitteen edessä.

9.12 Valaisinten käyttäminen

Kattoilmastointilaitteen valaisimet ovat himmennettävissä. Ne kytketään päälle viimeksi käytössä olleella kirkkaudella.

Valon kytkeminen käyttöpaneelista päälle/pois

- Paina painiketta  lyhyesti valaisinten kytkemiseksi päälle tai pois.

Valon himmentäminen käyttöpaneelista

- Paina painiketta  niin pitkään, että valaisimet on himmennetty halutulle kirkkaudelle.

Valon kytkeminen päälle/pois kaukosäätimellä

- Paina painiketta **LIGHT** valaisinten kytkemiseksi päälle tai pois.

Valon himmentäminen kaukosäätimellä

- Paina painiketta **DIM**.
- Paina painiketta – tai + niin pitkään, että valaisimet on himmennetty halutulle kirkkaudelle.
- Paina painiketta **SET** säädön tallentamiseksi.

9.13 Kaukosäätimen paristojen vaihtaminen

Vaihda paristot uusiin, kun näytöllä näkyy symboli .

Paristolokero on kaukosäätimen takapuolella.

- Paina paristolokeron kantta kevyesti sisään ja työnnä se auki nuolen suuntaan.
- Aseta uudet paristot (2 x tyyppiä AAA) paristolokeroon merkityllä tavalla kaukosäätimeen.
- Sulje paristolokeron kansi.



Muista ympäristönsuojelu!

Paristot eivät kuulu kotitalousjätteen sekaan.

Toimita käytetyt paristot kauppiaille tai keräyspisteeseen.

9.14 Kellonajan säätäminen

Kaukosäädin tarvitsee ajastinohjelmointia varten nykyisen kellonajan. Parhaillaan kellonaika näytetään kaukosäätimen näytössä. Suorita seuraavat askeleet kellonajan asettamiseksi:



OHJE

Jos kellonaikaa asetettaessa kaukosäätimen mitään painiketta ei paineta 10 sekuntiin, kaukosäädin palaa alkuperäiseen tilaansa.

- Paina painiketta **CLOCK** pitkään, jotta pääset kellonajan säätötilaan.
- ✓ Kellonaika vilkkuu kaukosäätimen näytössä.
- Aseta nykyinen kellonaika painikkeella **+** tai **-**.
- Paina painiketta **SET - °F/°C** vahvistaaksesi kellonajan.

10 Kattoilmastointilaitteen puhdistaminen



HUOMAUTUS! Vaurioitumisvaara!

- Älä puhdista kattoilmastointilaitetta korkeapainepesurilla. Sisään tunkeutuva vesi voi vahingoittaa kattoilmastointilaitetta.
- Älä käytä puhdistukseen teräviä tai kovia välineitä eikä puhdistusaineita, koska tämä voi johtaa kattoilmastointilaitteen vahingoittumiseen.
- Käytä kattoilmastointilaitteen puhdistamiseen ainoastaan vettä ja mietoja puhdistusaineita. Älä käytä missään tapauksessa bensiiniä, dieseliä tai liuottimia

- Puhdista kattoilmastointilaitteen kotelo ja ilmanpoistoyksikkö toisinaan kostealla liinalla.
- Poista lehdet ja muu lika kattoilmastointilaitteen tuuletusaukoista (kuva **6** 1, sivulla 6) säännöllisesti. Huolehdi siitä, että et vahingoita tällöin kattoilmastointilaitteen lamelleja.
- Puhdista kaukosäädin toisinaan hieman kostealla rievulla. Näytön puhdistamiseen sopii silmälasinpuhdistusliina.

11 Kattoilmastointilaitteen huoltaminen



VAROITUS!

Muita kuin tässä kuvattuina huoltotöitä saavat suorittaa vain ammattilaiset, jotka tuntevat kylmäaineiden ja ilmastointilaitteiden käsittelyyn liittyvät vaarat sekä vastaavat määräykset. Epäasianmukaisista huoltotöistä saattaa aiheutua huomattavia vaaroja.

Väli	Tarkastus/huolto
Säännöllisesti	Tarkasta kondenssiveden poisto: <ul style="list-style-type: none"> ➤ Tarkasta, että kattoilmastointilaitteen sivuilla olevat kondenssivesireiät (kuva 7 1, sivulla 6) ovat vapaita ja syntyvä kondenssivesi pääsee valumaan pois.
Säännöllisesti	Puhdista ilmanpoistoyksikön suodatin (kuva 8 , sivulla 6): <ul style="list-style-type: none"> ➤ Ota suodattimen kansi (1) pois käsin. ➤ Ota suodatin (2) pois. ➤ Puhdista suodatin (2) pesuaineliuksella ja anna sen kuivua. ➤ Aseta kuiva suodatin (2) takaisin paikalleen. ➤ Aseta kansi (1) takaisin paikalleen.
Kerran vuodessa	Tarkasta profiilitiivisteet: <ul style="list-style-type: none"> ➤ Tarkasta kattoilmastointilaitteen ja ajoneuvon katon muototiiviste halkeamien ja muiden vaurioiden varalta.
Kerran vuodessa	Huollata lämmönvaihtimet: <ul style="list-style-type: none"> ➤ Anna ammattiliikkeen huoltaa kattoilmastointilaitteen lämmönvaihtimet.
Kerran vuodessa	Vaihda aktiivihilisuodatin (kuva 8 , sivulla 6): <ul style="list-style-type: none"> ➤ Ota suodattimen kansi (1) pois käsin. ➤ Ota suodatin (2) pois. ➤ Ota aktiivihilisuodatin (3) pois. ➤ Puhdista suodatin (2) pesuaineliuksella ja anna sen kuivua. ➤ Aseta uusi aktiivihilisuodatin paikalleen. ➤ Aseta kuiva suodatin (2) takaisin paikalleen. ➤ Aseta kansi (1) takaisin paikalleen.

12 Häiriöiden poistaminen

Häiriö	Syy	Poistaminen
Kattoilmastointilaitte kytkeytyy koko ajan pois päältä.	Jäätymisanturi on kytkeytynyt.	Ulkolämpötila on liian matala tai kaikki ilmasuuttimet ovat kiinni.
Ei jäähdystystehoa	Kattoilmastointilaitetta ei ole asetettu jäähdytykselle.	➤ Aseta kattoilmastointilaitte jäähdytykselle.
	Ympäristölämpötila on korkeampi kuin 52 °C.	Kattoilmastointilaitte on suunniteltu korkeintaan 52 °C:een ympäristölämpötilalle.
	Säädetty lämpötila on korkeampi kuin sisätilan lämpötila.	➤ Valitse matalampi lämpötila.
	Ympäristölämpötila on matalampi kuin 16 °C.	Kattoilmastointilaitte on suunniteltu vain yli 16 °C:een ympäristölämpötilalle.
	Jokin lämpötila-anturi on rikki. Haihdutintuuletin on rikki. Kondensaattorituuletin on rikki.	➤ Käännä valtuutetun korjaamon puoleen.
Huono ilmavirtaus	Ilman imu on tukossa.	➤ Poista lehdet ja muu lika kattoilmastointilaitteen tuuletuslamelleista.
	Puhallin on rikki.	➤ Käännä valtuutetun korjaamon puoleen.
Ajoneuvoon tulee vettä	Kondenssiveden valuma-aukot ovat tukossa.	➤ Puhdista kondenssiveden valuma-aukot.
	Tiivisteet ovat rikki.	➤ Käännä valtuutetun korjaamon puoleen.
Kattoilmastointilaitteisto ei kytkeydy päälle	Syöttöjännite puuttuu (230 V~) an.	➤ Tarkista jännitteensyöttö.
	Jännite on liian matala (alle 200 V~). Jännitteenmuunnin on rikki.	➤ Käännä valtuutetun korjaamon puoleen.
	Jokin lämpötila-anturi on rikki.	
	Jännitteensyötön sähköinen varoke on liian pieni.	➤ Tarkista jännitteensyötön sähköinen varoke.
Kattoilmastointilaitteisto ei kytkeydy pois päältä	Jokin lämpötila-anturi on rikki.	➤ Käännä valtuutetun korjaamon puoleen.
	Jännitteensyötön sähköinen varoke on liian pieni.	➤ Tarkista jännitteensyötön sähköinen varoke.

13 Tuotevastuu

Laitetta koskee lakisääteinen tuotevastuu-aika. Jos tuote sattuu olemaan viallinen, käänny maasi sopimushuollon puoleen (osoitteet käyttöohjeen takasivulla).

Asiantuntijamme auttavat sinua ja neuvovat sinua tuotevastuun jatkomenettelyn suhteen.

14 Hävittäminen

Ympäristönsuojelua ja asianmukaista hävittämistä koskevat määräykset

Kaikkien organisaatioiden täytyy soveltaa koko joukkoa toimenpiteitä, jotta ne tunnistavat, arvioivat ja hallitsevat vaikutuksen, joka niiden toiminnalla (valmistus, tuotteet, huolto jne.) on ympäristöön.

Merkittävien ympäristövaikutusten havaitsemiseen tähtävien toimenpiteiden täytyy ottaa huomioon seuraavat seikat:

- Raaka-aineiden käyttö ja luonnonvarat
- Päästöt ilmakehään
- Nesteiden vuotaminen
- Hävitys ja kierrätys
- Maaperän saastuminen

Ympäristövaikutusten minimoimiseksi valmistaja esittelee seuraavassa joukon seikkoja, jotka jokaisen laitteella sen käyttöiän aikana (mistä syystä tahansa) työskentelevän henkilön täytyy ottaa huomioon.

- Kaikki pakkausmateriaali täytyy hävittää sen maan lakimääräysten mukaisesti, missä hävittäminen tapahtuu (mieluiten kierrättää).
- Kaikki tuotekomponentit täytyy hävittää sen maan lakimääräysten mukaisesti, missä hävittäminen tapahtuu (mieluiten kierrättää).
- Oikeanlaista hävittämistä varten laite täytyy toimittaa valtuutettuun kierrätyskeskukseen, jotta on varmaa, että kaikki kierrätettävissä olevat komponentit käytetään uudelleen ja muut materiaalit käsitellään asianmukaisesti.
- Varmista asennuksen aikana, että tilassa on riittävä tuuletus eikä ilma pääse seisomaan ja vaikuttamaan haitallisesti käyttäjän terveyteen.
- Varmista käytön ja huollon aikana, että kaikki haitalliset jäteaineet (öljy, rasva jne.) hävitetään asianmukaisesti.
- Pidä melutaso pienenä meluhaittojen vähentämiseksi.

Lisää tietoa tuotteidemme asianmukaisesta purkamisesta löydät kierrätysohjeista osoitteesta www.dometic.com.

- Vie pakkausmateriaali mahdollisuuksien mukaan vastaavan kierrätysjätteen joukkoon.
- Huolehdi käytön sekä korjausten ja huoltotöiden yhteydessä siitä, että jäähdytyskiertoa ei vahingoiteta ja että kylmäainetta ei pääse karkuun. Se vaikuttaa kasvihuonekaasun tavoin eikä saisi päästä ympäristöön.



Jos poistat tuotteen lopullisesti käytöstä, ota selvää laitteen hävittämistä koskevista määräyksistä lähimmässä kierrätyskeskuksessa tai kauppiaalta.

- Hävitä tuote vain voimassa olevien kierrätys- tai hävitysmääräysten mukaisesti valtuutetussa hävitysyrityksessä.





Muista ympäristönsuojelu!

Akut ja paristot eivät kuulu kotitalousjätteen sekaan.

Toimita violliset akut tai käytetyt paristot kauppialle tai keräyspisteeseen.

15 Tekniset tiedot

	Dometic FreshJet 1100	Dometic FreshJet 1700	
Tuotenro:	9102900251	9102900248	9102900249
Kompressorin jäähdytysteho:	1000 W	1700 W	
Jäähdytysteho ISO 5151:a vastaavasti:	850 W	1600 W	
Lämmitysteho:	–	–	800 W
Nimellinen tulojännite:	230 V~ / 50 Hz		
Virrankulutus jäähdytystoiminnossa:	2,0 A	2,7 A	
Virrankulutus lämmitystoiminnossa:	–	–	3,5 A
Käyttölämpötila-alue:	0 °C – +52 °C		
Jäähdytysaine:	R-134a	R-407c	
Puhallin:	4 puhallintehoa 1 automaattitila		
Suojausluokka:	IPX4		
Ajoneuvotilan maks. tilavuus (eristetyt seinät):	16 m ³	20 m ³	
Mitat P x L x K, kuva 9, sivulla 7:	787 x 562 x 225 mm (korkeus ajoneuvon katon yläpuolella)		
Paino:	n. 22,5 kg	n. 29 kg	
Tarkastus/sertifikaatti:	  10R-030842	  10R-040883	

	Dometic FreshJet 2200	
Tuotenro:	9102900246	9102900245 9102900247
Kompressorin jäähdytysteho:	2200 W	
Jäähdytysteho ISO 5151:a vastaavasti:	2050 W	
Lämmitysteho:	–	1200 W
Nimellinen tulojännite:	230 V~ / 50 Hz	
Virrankulutus jäähdytystoiminnossa:	4,1 A	
Virrankulutus lämmitystoiminnossa:	–	5,2 A
Käyttölämpötila-alue:	0 °C – +52 °C	
Jäähdytysaine:	R-407c	
Puhallin:	4 puhallintehoa 1 automaattitila	
Suojausluokka:	IPX4	
Ajoneuvotilan maks. tilavuus (eristetyt seinät):	25 m ³	
Mitat P x L x K, kuva 9, sivulla 7:	787 x 562 x 225 mm (korkeus ajoneuvon katon yläpuolella)	
Paino:	n. 32 kg	
Tarkastus/sertifikaatti:	  10R-041003	

Por favor, leia atentamente este manual antes da colocação em funcionamento do aparelho e guarde-o em local seguro. Em caso de transmissão do produto, entregue o manual ao novo utilizador.

Índice

1	Explicação dos símbolos	305
2	Indicações de segurança	306
2.1	Segurança essencial	306
2.2	Segurança durante o funcionamento do aparelho.	307
3	Destinatários do presente manual	307
4	Material fornecido	308
5	Acessórios	309
6	Utilização adequada	309
7	Descrição técnica	309
7.1	Componentes	311
7.2	Painel de comando	312
7.3	Controlo remoto	313
7.4	Modos de climatização	315
7.5	Funções adicionais	316
8	Antes da primeira utilização	317
9	Operar o ar condicionado para tejadilho	318
9.1	Indicações básicas relativas à operação	318
9.2	Utilizar o controlo remoto	318
9.3	Indicações para uma melhor utilização	320
9.4	Ligar e desligar o ar condicionado para tejadilho	321
9.5	Selecionar o modo de climatização	322
9.6	Selecionar manualmente o nível de ventilação	323
9.7	Configurar a temperatura	324
9.8	Ajustar os bocais de ar	324
9.9	Programar o temporizador	325
9.10	Ativar a função "Sleep"	326
9.11	Ajustar a função adicional "I feel"	327
9.12	Operar as luzes	327
9.13	Substituir as pilhas do controlo remoto	328
9.14	Configurar as horas	328
10	Limpeza do ar condicionado para tejadilho	329
11	Manutenção do ar condicionado para tejadilho	329

12	Eliminar falhas	331
13	Garantia	332
14	Eliminação	332
15	Dados técnicos	334

1 Explicação dos símbolos



AVISO!

Indicação de segurança: o incumprimento pode provocar a morte ou ferimentos graves.



PRECAUÇÃO!

Indicação de segurança: o incumprimento pode provocar ferimentos.



NOTA!

O incumprimento pode causar danos materiais e pode prejudicar o funcionamento do produto.



OBSERVAÇÃO

Informações suplementares sobre a operação do produto.

- **Acção:** este símbolo indica que há uma acção a realizar. As acções necessárias são descritas passo a passo.
- ✓ Este símbolo descreve o resultado de uma acção.

Fig. 1 5, página 3: esta informação refere-se a um elemento presente na figura, neste exemplo para a “posição 5 na figura 1 da página 3”.

2 Indicações de segurança

O fabricante não se responsabiliza por danos nos seguintes casos:

- Danos no produto resultantes de influências mecânicas e sobretensões
- Alterações ao produto sem autorização expressa do fabricante
- Utilização para outras finalidades que não as descritas no manual de instruções

O mesmo não se responsabiliza em caso de danos recorrentes, sobretudo danos recorrentes que possam ocorrer devido à falha de funcionamento do sistema de ar condicionado de tejadilho.

Tenha em atenção as seguintes medidas de segurança fundamentais na utilização de aparelhos elétricos para a proteção contra:

- choque elétrico
- perigo de incêndio
- ferimentos

2.1 Segurança essencial



AVISO!

- **Os aparelhos elétricos não são um brinquedo!**

As crianças não conseguem avaliar adequadamente os perigos decorrentes dos equipamentos elétricos. Não permita que as crianças utilizem equipamentos elétricos sem supervisão.

- As pessoas que não estão aptas a utilizar o aparelho com segurança devido a incapacidade física, sensorial ou mental ou devido à sua inexperiência, não devem utilizar o aparelho sem a supervisão ou as instruções de uma pessoa responsável.
- Utilize o aparelho apenas para o fim previsto.
- Não deve executar quaisquer alterações ou modificações no aparelho!
- A instalação, a manutenção e as reparações no sistema de ar condicionado de tejadilho apenas devem ser realizadas por técnicos especializados familiarizados com os perigos inerentes durante o manuseamento com um agente de refrigeração ou com as normas em vigor. As reparações inadequadas podem provocar perigos graves. Em caso de reparação, entre em contacto com o centro de assistência técnica do seu país (endereço no verso).

- Não coloque o ar condicionado para tejadilho nas proximidades de líquidos e gases inflamáveis.
- Preste atenção para que os objetos inflamáveis não sejam armazenados nem montados na área da saída de ar. A distância tem de ser de, pelo menos, 50 cm.
- Não coloque as mãos nas saídas de ar e não insira objetos estranhos no ar condicionado para tejadilho.
- Em caso de incêndio, **não** solte a tampa superior do ar condicionado para tejadilho, utilize antes os agentes de extinção permitidos. Não utilize água para apagar incêndios.

**NOTA!**

- Nunca coloque a sua caravana num túnel de lavagem com o ar condicionado para tejadilho montado.
- Informe-se junto ao fabricante do seu veículo se, devido à instalação do ar condicionado para tejadilho (altura da estrutura 225 mm), é necessário levar a cabo um controlo novo (conforme § 19 código da estrada alemão StVZO) e proceder à alteração do registo da altura do veículo nos documentos.
- Se ocorrerem falhas no ar condicionado para tejadilho, o mesmo deve ser verificado e devidamente colocado em funcionamento por uma empresa especializada. O agente de refrigeração nunca pode ser libertado para a atmosfera livre.

2.2 Segurança durante o funcionamento do aparelho

**AVISO!**

- No caso de trabalhos no aparelho, deve interromper sempre a alimentação de corrente.

**NOTA!**

- O ar condicionado para tejadilho não está adequado para o funcionamento em máquinas agrícolas nem em máquinas para a construção civil.
- Utilize o aparelho apenas quando o corpo e os cabos não apresentem danos.

3 Destinatários do presente manual

Este manual de instruções destina-se ao utilizador do ar condicionado para tejadilho.

4 Material fornecido

FreshJet 1100

Designação	Número de artigo
Ar condicionado para tejadilho Dometic FreshJet 1100	9102900251
Manual de montagem	
Manual de instruções	

FreshJet 1700

Designação	Número de artigo
Ar condicionado para tejadilho Dometic FreshJet 1700	
Com aquecimento	9102900249
Sem aquecimento	9102900248
Manual de montagem	
Manual de instruções	

FreshJet 2200

Designação	Número de artigo
Ar condicionado para tejadilho Dometic FreshJet 2200	
Com aquecimento	9102900245
Com aquecimento e Soft Start	9102900247
Sem aquecimento	9102900246
Manual de montagem	
Manual de instruções	

Unidade de saída de ar

Designação	Número de artigo
Chillout ADB	9102900232
	9102900233
Design ADB	9102900234
	9102900235

5 Acessórios

Disponível como acessório (não incluído no material fornecido):

Designação	Número de artigo
Kit de expansão DC-Kit-1 da WAECO (apenas FJ1100)	9100300003
Kit de expansão DC-Kit-2 da WAECO	9100300001
Kit de expansão DC-Kit-3 da WAECO	9100300002



OBSERVAÇÃO

Com um kit de expansão DC (acessório) da WAECO, o ar condicionado para tejadilho Dometic FreshJet também pode funcionar durante a condução.

6 Utilização adequada

O ar condicionado para tejadilho Dometic FreshJet foi concebido para climatizar com ar frio os espaços interiores de caravanas e auto-caravanas.

O ar condicionado para tejadilho **não** é adequado para instalação em máquinas para a construção civil, máquinas agrícolas ou equipamentos de trabalho semelhantes. Caso se produzam vibrações demasiado fortes, o funcionamento correto deixa de estar garantido.

A função do FreshJet está garantida para temperaturas até 52 °C.

7 Descrição técnica

O ar condicionado para tejadilho confere ao habitáculo ar fresco deshumidificado sem pó, nem sujidade.

Quatro luzes LED de intensidade regulável, integradas na unidade de saída de ar, proporcionam uma agradável iluminação.

O ar condicionado para tejadilho é comandado através do controlo remoto.

**OBSERVAÇÃO**

O ar condicionado para tejadilho está concebido para reduzir a temperatura no habitáculo do veículo até um determinado valor. A temperatura a alcançar durante a refrigeração depende do tipo de veículo, da temperatura ambiente e da capacidade de refrigeração do seu ar condicionado para tejadilho.

A uma temperatura exterior inferior a 16 °C, o ar condicionado para tejadilho deixe de refrigerar. Neste caso, utilize apenas o modo de climatização “Ar de circulação” ().

7.1 Componentes

O circuito de refrigeração do ar condicionado para tejadilho é composto pelos seguintes componentes principais (fig. **1**, página 2):

- **Compressor (1)**
O compressor aspira o agente de refrigeração utilizado e comprime-o. Assim, será aumentada a pressão e também a temperatura do agente de refrigeração.
- **Condensador (2)**
O condensador montado funciona como um aparelho de refrigeração ou um permutador térmico. A passagem do fluxo de ar absorve calor, o gás do agente de refrigeração é arrefecido e fica num estado líquido.
- **Vaporizador (3)**
Os vaporizadores refrigeram o fluxo de ar e desumidificam o mesmo. O agente de refrigeração absorve calor e é vaporizado.
- **Ventilador (4)**
O ar refrigerado é distribuído pelo habitáculo do veículo por meio do ventilador através de uma unidade de saída do ar.



Vista geral de todos os componentes:

- FreshJet 1100: fig. **10**, página 8
- FreshJet 1700 (apenas para modelos com aquecimento): fig. **11**, página 9
- FreshJet 2200 (também para modelos com aquecimento e Soft Start): fig. **12**, página 10
- Unidade de saída de ar Chillout ADB: fig. **13**, página 11
- Unidade de saída de ar Design ADB: fig. **14**, página 11

7.2 Painel de comando

O painel de comando (fig. **2**, página 3) encontra-se na unidade de saída de ar do ar condicionado para tejadilho.



Sendo composto pelos seguintes elementos de comando e de indicação:



N.º	Explicação	
1	LED de estado	Não acende: O ar condicionado para tejadilho está desligado
		Acende a laranja: O ar condicionado para tejadilho encontra-se no modo standby
		Acende a verde: O ar condicionado para tejadilho está ligado
		Acende a vermelho: Apenas se o sistema também está conetado a 12 V --- : A alimentação de tensão de 230 V \sim não se encontra disponível.
		Pisca de modo lento a vermelho: Falha de funcionamento do sensor de temperatura interior E1
		Pisca de modo rápido a vermelho: Falha de funcionamento do sensor de temperatura exterior E1
2	Tecla 	Liga, desliga ou coloca o ar condicionado para tejadilho no modo standby
		Ao manter a tecla pressionada durante algum tempo, o modo automático é ativado.
3	Tecla 	Liga, desliga ou diminui a intensidade da luz. Apenas se encontra ativa quando o ar condicionado para tejadilho se encontra ligado ou no modo standby.
4	Recetor de infravermelhos (para controlo remoto)	

7.3 Controlo remoto

Todas as configurações no aparelho (p.ex. configuração da temperatura, programação do temporizador) são transferidos para o ar condicionado para tejadilho por meio do controlo remoto.







Estão disponíveis os seguintes elementos de comando e de indicação no controlo remoto (fig. **3**, página 4):

N.º	Explicação
1	Mostrador digital: indica as seguintes funcionalidades: <ul style="list-style-type: none">– Horas– Temperatura ambiente pretendida (valor nominal) em °C ou °F– Temperatura interior atual– Modo de climatização– Nível de ventilação– Símbolos para as funções adicionais ativas– Estado da bateria
2	Tecla  : liga o ar condicionado para tejadilho e o controlo remoto ou ativa o modo standby
3	Tecla  : seleciona o nível de ventilação
4	Tecla MODE: seleciona o modo de climatização
5	Tecla CLOCK: configura as horas
6	Tecla P.F.: sem função
7	Tecla TIMER: programa o temporizador
8	Tecla SLEEP: ativa a função "Sleep". Com a função "Sleep", o valor nominal é configurado automaticamente para baixo de modo a proporcionar uma temperatura agradável para dormir.
9	Tecla SET – °F/°C: envia os dados atuais para o ar condicionado para tejadilho Memoriza as novas horas configuradas. Quando a temperatura é exibida: comuta a unidade de temperatura entre Celsius (°C) e Fahrenheit (°F)

N.º	Explicação
10	<p>Tecla I FEEL: ativa a função “I feel”. Com a função “I feel”, o valor nominal da temperatura é ajustado a cada 10 minutos à temperatura medida pelo controlo remoto. Para tal, o controlo remoto deve apontar para o recetor de IV (fig. 2 4, página 3) situado no painel de comando.</p>
11	<p>Tecla Reset Restabelece todos os valores predefinidos</p>
12	<p>Tecla ROOM: Pressionar uma vez: indica a temperatura atual do habitáculo (é exibido o símbolo ). Pressionar de novo: indica a temperatura ajustada.</p>
13	<p>Tecla LIGHT: liga ou desliga a luz no ar condicionado para tejadilho. A tecla LIGHT também funciona com o controlo remoto desligado.</p>
14	<p>Tecla DIM: diminui a luz no ar condicionado para tejadilho (em conjunto com as teclas – e +)</p>
15	<p>Tecla –: reduz o valor</p>
16	<p>Tecla +: aumenta o valor</p>
17	<p>Símbolo  (pilhas sem carga) É exibido quando as pilhas do controlo remoto estão sem carga. Neste caso, substitua as pilhas, ver capítulo “Substituir as pilhas do controlo remoto” na página 328.</p>
18	<p>Símbolo  (enviar valores) É exibido por breves instantes sempre que o controlo remoto envia valores para o ar condicionado para tejadilho.</p>





7.4 Modos de climatização

O ar condicionado para tejadilho dispõe dos seguintes modos de climatização:

Modo de climatização	Mensagem no mostrador	Explicação
Automático		Estabeleça a temperatura, o ar condicionado para tejadilho refrigera ou aquece (apenas modelos com aquecimento) o habitáculo a essa temperatura e controla a potência de ventilação necessária. Neste modo, a tecla  está desativada.
Refrigerar		Estabeleça a temperatura e a potência do ventilador, o ar condicionado para tejadilho refrigera o habitáculo a essa temperatura.
Aquecer		Apenas para modelos com aquecimento Estabeleça a temperatura e a potência do ventilador, o ar condicionado para tejadilho aquece o habitáculo a essa temperatura.
Circulação de ar		Determine o nível de ventilação, o ar condicionado para tejadilho sopra ar para o habitáculo.
Deshumidificação do ar		Determine a temperatura, o ar condicionado para tejadilho refrigera o habitáculo a essa temperatura, comanda a potência de ventilação e deshumidifica o habitáculo (funcionamento de circulação de ar). Neste modo, a tecla  está desativada.

7.5 Funções adicionais

O ar condicionado para tejadilho oferece as seguintes funções adicionais:

Função adicional	Mensagem no mostrador	Explicação
Temporizador		O ar condicionado para tejadilho liga-se à hora estabelecida.
		O ar condicionado para tejadilho desliga-se à hora estabelecida.
		O ar condicionado para tejadilho liga e volta a desligar-se às horas estabelecidas.
Sleep		A temperatura estabelecida desce 1 °C após uma hora e 2 °C após duas horas, de modo a proporcionar uma temperatura agradável para dormir.
I feel		O controlo remoto mede a temperatura ambiente e a cada 10 minutos transmite o valor de medição ao ar condicionado para tejadilho. O ar condicionado para tejadilho ajusta a temperatura nominal a este valor de medição. Para tal, o controlo remoto deve apontar para o recetor de IV (fig. 2 4, página 3) situado no painel de comando.

8 Antes da primeira utilização

Controlos antes da colocação em funcionamento

Antes de ligar o ar condicionado para tejadilho, tenha em consideração o seguinte:

- ▶ Controle se a tensão e a frequência de alimentação correspondem aos valores que constam nos dados técnicos, ver página 334.
- ▶ Certifique-se de que tanto a abertura de aspiração do ar, assim como os bocais de ar estão desobstruídos. Todas as grelhas de ventilação têm de estar desimpedidas para assegurar uma potência ótima do ar condicionado para tejadilho.



PRECAUÇÃO! Perigo de ferimentos!

Não introduza as mãos ou objetos nos bocais de ar nem da grelha de aspiração.

Controlar o controlo remoto e inserir as pilhas

- ▶ Insira no compartimento das pilhas do controlo remoto as pilhas que foram fornecidas em conjunto, ver capítulo “Substituir as pilhas do controlo remoto” na página 328.
- ▶ Verifique se os quatro interruptores Dip (fig. **4** 1, página 4) se encontram na posição correta.
- ▶ Caso tenha alterado a posição dos interruptores Dip: Confirme o novo ajuste através da tecla Reset (fig. **3** 11, página 4).

Configurar as horas

- ▶ Configure as horas atuais: ver capítulo “Configurar as horas” na página 328.

9 Operar o ar condicionado para tejadilho

9.1 Indicações básicas relativas à operação

O ar condicionado para tejadilho dispõe de três modos de funcionamento:

Modo de funcionamento	Características
Desligado	O ar condicionado para tejadilho está desligado, o controlo remoto está inativo.
Standby	O ar condicionado para tejadilho está operacional e pode ser ligado com o controlo remoto. As luzes podem ser utilizadas.
Ligado	O ar condicionado para tejadilho climatiza o habitáculo.

Através do **painel de comando** pode

- ligar e desligar o ar condicionado para tejadilho, bem como ativar o modo standby
- ligar e desligar a luz, bem como diminuir a sua intensidade

Através do **controlo remoto** pode

- ligar o ar condicionado para tejadilho a partir do modo standby e voltar a este modo.
- ligar e desligar a luz, bem como diminuir a sua intensidade
- Efetuar as configurações
- Escolher as funções adicionais

9.2 Utilizar o controlo remoto

O controlo remoto permite-lhe comandar o ar condicionado para tejadilho de duas maneiras:

- Pode enviar os valores para o ar condicionado para tejadilho diretamente durante o ajuste
- Pode ajustar primeiro os valores no controlo remoto e depois enviar os mesmos em conjunto para o ar condicionado para tejadilho

Enviar os valores diretamente durante o ajuste

Durante a operação, o controlo remoto **deve** apontar para o recetor de infravermelhos (fig. **2** 4, página 3) existente no painel de comando.

Após pressionar uma tecla, o valor é diretamente enviado ao ar condicionado para tejadilho. O ar condicionado para tejadilho confirma a receção dos dados emitindo um som agudo.

Ajustar primeiro os valores e enviar os mesmos em conjunto para o ar condicionado para tejadilho

Durante a operação, o controlo remoto **não deve** apontar para o recetor de infravermelhos (fig. **2** 4, página 3) existente no painel de controlo.

Estabeleça os valores pretendidos no controlo remoto. Após ter efetuado todos os ajustes, aponte o controlo remoto para o recetor IV existente no painel de controlo e pressione a tecla **SET – °F/°C**. Deste modo, os dados são enviados novamente para o ar condicionado para tejadilho. O ar condicionado para tejadilho confirma a receção dos dados emitindo um som agudo.

Ligar ou desligar apenas o controlo remoto no modo standby

No modo standby, o mostrador do controlo remoto exibe apenas as horas.

Quando o controlo remoto não aponta para o recetor de infravermelhos (fig. **2** 4, página 3) no painel de comando, pode ativar ou desativar o modo standby do controlo remoto independentemente do ar condicionado para tejadilho:

- Prima a tecla .

9.3 Indicações para uma melhor utilização

Se respeitar as seguintes indicações, o funcionamento do seu ar condicionado para tejadilho é otimizado:

- Melhore o isolamento térmico do veículo, vedando as fissuras e pendurando estores refletores ou cortinas na janela.
- Depois de o veículo ter estado bastante tempo exposto aos raios solares: Primeiro, utilize durante algum tempo o ar condicionado para tejadilho com as janelas abertas, no modo de climatização “Circulação de ar” (☼) antes de seleccionar o modo de climatização “Refrigerar” (❄).
- No modo de climatização “Refrigerar” (❄), evite aberturas desnecessárias de portas e janelas.
- Escolha uma temperatura adequada e um nível de ventilação apropriado.
- Alinhe os bocais de ventilação de modo conveniente.
- Preste atenção para que os bocais de ar e a grade de aspiração não sejam cobertos por panos, papéis e outros objetos.

9.4 Ligar e desligar o ar condicionado para tejadilho



OBSERVAÇÃO

Após a ativação, a climatização é iniciada com os valores configurados por último.

Através do painel de controlo

A figura ilustra como pode ligar, desligar ou ativar o modo standby do ar condicionado para tejadilho através do painel de controlo: Para tal, pressione a tecla ① como ilustra a figura:

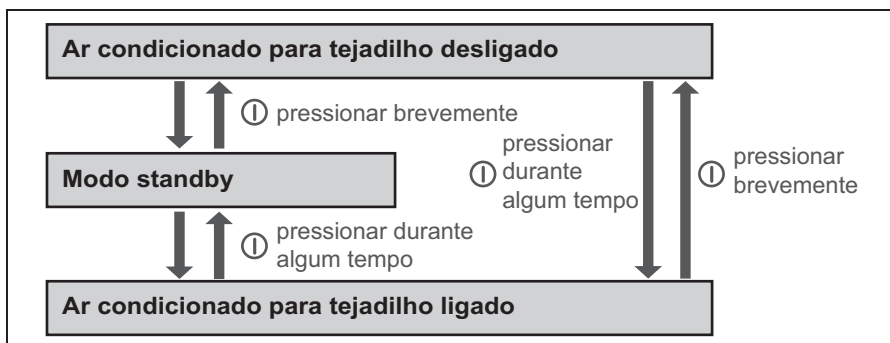



Exemplo: O ar condicionado para tejadilho encontra-se no modo standby. Deve ser desligado.

- Pressione brevemente a tecla ①.
- ✓ O ar condicionado para tejadilho está desligado.

Através do controlo remoto



OBSERVAÇÃO

- Para poder operar o ar condicionado para tejadilho através do controlo remoto, o ar condicionado para tejadilho deve encontrar-se ligado ou no modo standby.
- Com o controlo remoto pode ligar o ar condicionado para tejadilho a partir do modo standby e voltar a este modo. Para tal, pressione a tecla .
- Apenas em modelos com aquecimento:
Caso desligue o ar condicionado para tejadilho do modo de climatização “Aquecer” () através do controlo remoto, o ventilador continua a funcionar durante alguns minutos por forma a evitar que o aparelho aqueça. O LED pisca a laranja. Através da tecla  no painel de comando é possível desligar completamente o ar condicionado para tejadilho.





9.5 Selecionar o modo de climatização

- Através da tecla **MODE**, selecione o modo de climatização pretendido capítulo “Modos de climatização” na página 315.
- ✓ O ar condicionado para tejadilho confirma a receção dos valores emitindo um som agudo.
- ✓ O ar condicionado para tejadilho liga-se no modo de climatização selecionado.

9.6 Selecionar manualmente o nível de ventilação

A ventilação configura a intensidade do fluxo de ar.

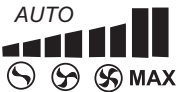

Nos modos de climatização “Refrigerar” (❄️) e “Circulação de ar” (🌀), é possível selecionar manualmente o nível de ventilação. Nos restantes modos de climatização, o ar condicionado para tejadilho controla automaticamente o nível do ventilação.

Mensagem no mostrador	Explicação
	nível de ventilação baixo
	nível de ventilação médio
	nível de ventilação elevado
	nível de ventilação mais elevado
	Modo automático apenas disponível nos modos de climatização “Refrigerar” (❄️) e “Deshumidificar” (💧).

- ▶ Através da tecla 🌀, seleccione o nível de ventilação pretendido.
- ✓ O ar condicionado para tejadilho confirma a receção dos valores emitindo um som agudo.
- ✓ O nível de ventilação está configurada de novo.



9.7 Configurar a temperatura

Modo de climatização “Refrigerar”

Nos modos de climatização “Automático” () , “Refrigerar” () e “Deshumidificar” () , é possível estabelecer uma temperatura entre 16 °C e 31 °C através do controlo remoto.

- Selecione a temperatura pretendida com a tecla + ou –.
- ✓ O ar condicionado para tejadilho confirma a receção dos valores emitindo um som agudo.
- ✓ A temperatura está configurada no ar condicionado para tejadilho.

Modo de climatização “Aquecer” (apenas para modelos com aquecimento)

Nos modos de climatização “Automático” () e “Aquecer” () , é possível estabelecer uma temperatura entre 16 °C e 31 °C através do controlo remoto.

- Selecione a temperatura pretendida com a tecla + ou –.
- ✓ O ar condicionado para tejadilho confirma a receção dos valores emitindo um som agudo.
- ✓ A temperatura está configurada no ar condicionado para tejadilho.

9.8 Ajustar os bocais de ar

A entrada de ar no habitáculo do veículo pode ser regulada através da posição dos bocais de ar (fig. **5**, página 5):

- **Chillout ADB:** Rode as aletas (1) dos bocais de ar para a direção pretendida através da roda de ajuste (2).
- **Design ADB:** Rode as aletas (1) dos bocais de ar para a direção pretendida.

9.9 Programar o temporizador

Com a função do temporizador poderá configurar um período pretendido para a climatização. Neste caso, é possível predefinir apenas o momento de ativação, apenas o momento de desativação ou ambos. A hora permite ser ajustada em intervalos de 10 minutos.



OBSERVAÇÃO

Se, no momento da programação do temporizador, durante 15 segundos não for acionado um botão do controlo remoto, o controlo remoto volta a mudar para o modo inicial.

- Antes de programar o temporizador, selecione o modo de climatização, bem como todos os valores pretendidos (p.ex. a temperatura).



Configurar o momento de ativação

- Prima a tecla **TIMER** uma vez.
- ✓ O símbolo **ON** ($\frac{08.00}{\text{ON}}$) pisca no mostrador do controlo remoto.
- Configure as horas em que deve ser ligado o ar condicionado para tejadilho com a tecla **+** ou **-**.
- Pressione a tecla **SET** – °F/°C para enviar o valor para o ar condicionado para tejadilho.
- ✓ O momento de ativação está configurado no ar condicionado para tejadilho.
O ar condicionado para tejadilho liga-se no modo de climatização selecionado à hora estabelecida.
- Coloque o ar condicionado para tejadilho no modo standby.

Configurar o momento de desativação

- Prima a tecla **TIMER** duas vezes.
- ✓ O símbolo **OFF** ($\frac{20.00}{\text{OFF}}$) pisca no mostrador do controlo remoto.
- Configure as horas em que deve ser desligado o ar condicionado para tejadilho com a tecla **+** ou **-**.
- Pressione a tecla **SET** – °F/°C para enviar o valor para o ar condicionado para tejadilho.
- ✓ O momento de desativação está configurado no ar condicionado para tejadilho.
O ar condicionado para tejadilho funciona no modo de climatização selecionado até à hora estabelecida.

Ajustar o momento de ativação e de desativação

- Pressione a tecla **TIMER** três vezes.
- ✓ O símbolo **ON** () pisca no mostrador do controlo remoto. O símbolo **OFF** () é visível.
- Configure as horas em que deve ser ligado o ar condicionado para tejadilho com a tecla **+** ou **-**.
- Pressione a tecla **TIMER** novamente.
- ✓ O símbolo **OFF** () pisca no mostrador do controlo remoto.
- Configure as horas em que deve ser desligado o ar condicionado para tejadilho com a tecla **+** ou **-**.
- Pressione a tecla **SET – °F/°C** para enviar o valor para o ar condicionado para tejadilho.
- ✓ O momento de ativação e de desativação estão configurados no ar condicionado para tejadilho. O ar condicionado para tejadilho liga-se no modo de climatização selecionado à hora estabelecida, permanecendo em funcionamento até à segunda hora estabelecida.
- Coloque o ar condicionado para tejadilho no modo standby.

Suspender a programação do temporizador

Se tiver programado um temporizador, poderá suspender essa configuração da seguinte forma:

- Pressione a tecla **TIMER** cinco vezes.
- ✓ O símbolo do temporizador apaga. A programação está suspensa.

9.10 Ativar a função “Sleep”

Com a função “Sleep” ativada, a temperatura configurada desce 1 °C após uma hora e 2 °C após duas horas, de modo a proporcionar uma temperatura agradável para dormir.

- Configure a temperatura pretendida (ver capítulo “Configurar a temperatura” na página 324).
- Pressione a tecla **SLEEP**.
- ✓ O símbolo  é apresentado no mostrador. A função “Sleep” está ativada.

9.11 Ajustar a função adicional “I feel”

Nesta função, o controlo remoto mede a temperatura ambiente e a cada 10 minutos transmite os valores medidos ao ar condicionado para tejadilho. O ar condicionado para tejadilho ajusta a temperatura nominal a este valor de medição.

- ▶ Prima a tecla **I FEEL**.
- ▶ Coloque o controlo remoto de maneira a que fique a apontar para o recetor IV (fig. 2 4, página 3) do painel de comando. Caso contrário, não é possível enviar os valores para o ar condicionado para tejadilho.



OBSERVAÇÃO

O controlo remoto não se deve encontrar-se numa área do habitáculo consideravelmente mais quente ou mais fria do que a temperatura média do habitáculo. Não deve, p.ex., encontrar-se ao sol ou à frente do ar condicionado para tejadilho.

9.12 Operar as luzes

As luzes no ar condicionado para tejadilho são de intensidade regulável. Elas ligam-se com o valor de luminosidade utilizado pela última vez.

Ligar/desligar a luz no painel de comando

- ▶ Pressione a tecla  por breves instantes para ligar ou desligar as luzes.

Regular a intensidade de luz no painel de comando

- ▶ Mantenha a tecla  pressionada até que a luminosidade das luzes fique regulada na intensidade desejada.

Ligar/desligar a luz no controlo remoto

- ▶ Pressione a tecla **LIGHT** para ligar ou desligar as luzes.

Regular a intensidade de luz no controlo remoto

- ▶ Pressione a tecla **DIM**.
- ▶ Mantenha a tecla – ou + pressionada até que a luminosidade das luzes fique regulada na intensidade desejada.
- ▶ Pressione a tecla **SET** para guardar o ajuste.

9.13 Substituir as pilhas do controlo remoto

Substitua as pilhas quando o mostrador exibir o símbolo .

O compartimento das pilhas encontra-se na parte traseira do controlo remoto.

- Pressione ligeiramente a tampa do compartimento das pilhas e empurre-a no sentido da seta.
- Insira as novas pilhas (2 pilhas do tipo AAA) como apresentado no compartimento das pilhas do controlo remoto.
- Feche a tampa do compartimento das pilhas.



Proteja o meio ambiente!

As pilhas não pertencem ao lixo doméstico.

Entregue as suas pilhas gastas numa loja ou centro de recolha.

9.14 Configurar as horas

O controlo remoto requer as horas atuais para a programação do temporizador. As horas são exibidas no mostrador do controlo remoto.

Para configurar as horas, executa os seguintes passos:



OBSERVAÇÃO

Se, no momento da configuração das horas, durante 10 segundos não for acionado um botão do controlo remoto, o controlo remoto volta a mudar para o modo inicial.

- Pressione a tecla **CLOCK** durante alguns segundos para aceder ao modo de configuração das horas.
- ✓ As horas piscam no mostrador do controlo remoto.
- Configure as horas atuais com a tecla **+** ou **-**.
- Pressione a tecla **SET** – °F/°C para confirmar a hora.

10 Limpeza do ar condicionado para tejadilho



NOTA! Perigo de danos!

- Nunca limpe o ar condicionado para tejadilho com um aparelho de limpeza a alta pressão. A penetração de água pode danificar o ar condicionado para tejadilho.
- Não utilize objetos afiados ou duros ou agentes de limpeza para a limpeza, uma vez que podem causar danos no ar condicionado para tejadilho.
- Para a limpeza do ar condicionado para tejadilho, utilize exclusivamente um detergente suave. Nunca utilize benzina, gasóleo ou solventes.

- De vez em quando, limpe o corpo do ar condicionado para tejadilho com um pano húmido.
- Remova regularmente as folhas e outra sujidade das aberturas de ventilação (fig. 6 1, página 6) localizadas no ar condicionado para tejadilho. Neste caso, preste atenção para não danificar as lamelas do ar condicionado para tejadilho.
- De vez em quando, limpe o controlo remoto com um pano ligeiramente humedecido. Para a limpeza do mostrador recomendamos um pano de limpeza para óculos.

11 Manutenção do ar condicionado para tejadilho



AVISO!

Outros trabalhos de manutenção apenas devem ser realizados por técnicos especializados familiarizados com os perigos inerentes durante o manuseamento com um agente de refrigeração ou com as normas em vigor. Os trabalhos de manutenção inadequados podem provocar perigos graves.

Intervalo	Verificação/manutenção
Regularmente	Verificar as aberturas para saída da água de condensação: <ul style="list-style-type: none">➤ Verifique se as aberturas para saída da água de condensação (fig. 7 1, página 6) existentes nas partes laterais do ar condicionado para tejadilho estão livres e a água de condensação existente possa escoar.
Regularmente	Limpar o filtro da unidade de saída do ar (fig. 8 , página 6): <ul style="list-style-type: none">➤ Retire manualmente a tampa (1) do filtro.➤ Remova o filtro (2).➤ Limpe o filtro (2) com um agente de limpeza e deixe secar.➤ Volte a colocar o filtro (2) já seco.➤ Volte a colocar a cobertura (1).
Uma vez por ano	Verificar as juntas de perfil: <ul style="list-style-type: none">➤ Verifique anualmente se juntas de perfil entre o ar condicionado e o tejadilho do veículo apresentam fissuras ou outros danos.
Uma vez por ano	Solicitar a manutenção dos permutadores térmicos: <ul style="list-style-type: none">➤ Dirija-se a uma oficina especializada para que realizem a manutenção dos permutadores térmicos do ar condicionado para tejadilho.
Uma vez por ano	Substituir o filtro de cartão ativado (fig. 8 , página 6): <ul style="list-style-type: none">➤ Retire manualmente a tampa (1) do filtro.➤ Remova o filtro (2).➤ Substitua o filtro de carvão ativado (3).➤ Limpe o filtro (2) com um agente de limpeza e deixe secar.➤ Aplique um novo filtro de carvão ativado.➤ Volte a colocar o filtro (2) já seco.➤ Volte a colocar a cobertura (1).

12 Eliminar falhas

Falha	Causa	Eliminação
O ar condicionado para tejadilho desliga-se constantemente	O sensor de congelação foi ativado.	Temperatura exterior demasiado baixa ou bocais de ar obstruídos.
Sem potência de refrigeração	O ar condicionado para tejadilho não está configurado para o modo de refrigeração.	▶ Regule o ar condicionado para tejadilho no modo de refrigeração.
	A temperatura ambiente é superior a 52 °C.	O ar condicionado para tejadilho foi concebido apenas para uma temperatura ambiente até 52 °C.
	A temperatura configurada é superior à temperatura ambiente.	▶ Selecione uma temperatura mais baixa.
	A temperatura ambiente é inferior a 16 °C.	O ar condicionado para tejadilho está concebido para uma temperatura ambiente a partir de 16 °C.
	Um dos sensores de temperatura está com defeito.	▶ Entre em contacto com uma oficina qualificada devidamente autorizada.
O ventilador do evaporador está danificado.		
O ventilador do condensador está danificado.		
Potência de ar deficiente	A aspiração de ar está obstruída.	▶ Remova as folhas e outra sujidade das aberturas de ventilação do ar condicionado para tejadilho.
	O ventilador está com defeito.	▶ Entre em contacto com uma oficina qualificada devidamente autorizada.
Entrada de água para o veículo	As aberturas para saída da água de condensação estão obstruídas.	▶ Limpe as aberturas para saída da água de condensação.
	As vedações estão danificadas.	▶ Entre em contacto com uma oficina qualificada devidamente autorizada.

Falha	Causa	Eliminação
O ar condicionado para tejadilho não liga	Não existe tensão de alimentação (230 V~).	► Controle a alimentação de tensão.
	A tensão é demasiado baixa (inferior a 200 V~). O transformador de tensão está com defeito.	► Entre em contacto com uma oficina qualificada devidamente autorizada.
	Um dos sensores de temperatura está danificado.	
O ar condicionado para tejadilho não desliga	A proteção elétrica da alimentação de tensão é demasiado baixa.	► Verifique a proteção elétrica da alimentação de tensão.
	Um dos sensores de temperatura está danificado.	► Entre em contacto com uma oficina qualificada devidamente autorizada.
	A proteção elétrica da alimentação de tensão é demasiado baixa.	► Verifique a proteção elétrica da alimentação de tensão.

13 Garantia

É válido o prazo de garantia legal. Se o produto estiver com defeito, por favor, dirija-se à assistência técnica do seu país (endereços, ver verso do manual).

Os nossos técnicos têm todo o gosto em ajudá-lo e aconselhá-lo durante o processo dos direitos de garantia.

14 Eliminação

Prescrições para a proteção do meio ambiente e eliminação adequada

Todas as organizações têm de tomar uma série de medidas para detetar, avaliar e controlar o impacto que as suas atividades (fabricação, produtos, assistência técnica, etc.) têm sobre o meio ambiente.

As medidas para a deteção de impactos significativos a serem cumpridas têm de atender aos seguintes fatores:

- Utilização de matérias-primas e recursos naturais
- Emissões atmosféricas
- Saída de líquidos
- Eliminação e reciclagem
- Contaminação do solo

Para minimizar os impactos sobre o meio ambiente, o fabricante apresenta uma série de sinais que qualquer um que interage com o aparelho durante a sua vida útil deve respeitar (qualquer que seja o motivo).

- Todo o material de embalagem tem de ser eliminado em conformidade com as prescrições legais que estão em vigor no país onde se procede à eliminação (de preferência, reciclagem).
- Todos os componentes do produto têm de ser eliminados em conformidade com as prescrições legais que estão em vigor no país onde se procede à eliminação (de preferência, reciclagem).
- Para uma eliminação correta, o aparelho tem de ser entregue a um centro de reciclagem devidamente autorizado para que esteja assegurado que todos os componentes recicláveis são reutilizados e que os restantes materiais são devidamente processados.
- Durante a instalação, certifique-se de que o espaço está suficientemente ventilado para evitar a existência de ar viciado que poderá ser nocivo para a saúde do operador.
- Durante o funcionamento e a manutenção, certifique-se de que elimina devidamente todos os produtos residuais (óleo, massa lubrificante, etc.).
- Mantenha o nível acústico baixo para reduzir a poluição sonora.

Para mais informações sobre a desinstalação correta dos nossos produtos, por favor, consulte as indicações de reciclagem em www.dometic.com.

- Sempre que possível, coloque o material de embalagem no respetivo contentor de reciclagem.
- Durante o funcionamento, bem como ao realizar reparações e trabalhos de manutenção, preste atenção para que o circuito de refrigeração não seja danificado e não possa haver fugas de agente de refrigeração. O mesmo atua como gás de estufa e não deve ser libertado para o meio ambiente.



Para colocar o produto definitivamente fora de funcionamento, por favor, informe-se junto do centro de reciclagem mais próximo ou revendedor sobre as disposições de eliminação aplicáveis.

- Elimine o produto de acordo apenas em conformidade com as disposições de reciclagem ou de eliminação aplicáveis de uma empresa de eliminação autorizada.



**Proteja o meio ambiente!**

As baterias e pilhas não devem ser eliminadas em conjunto com o lixo doméstico.

Entregue as baterias e pilhas danificadas ou gastas no ponto de compra ou num pilhão.

15 Dados técnicos

	Dometic FreshJet 1100	Dometic FreshJet 1700	
N.º art.:	9102900251	9102900248	9102900249
Potência de refrigeração do compressor:	1000 W	1700 W	
Potência de refrigeração conforme ISO 5151:	850 W	1600 W	
Potência de aquecimento:	–	–	800 W
Corrente nominal de entrada:	230 V~/50 Hz		
Consumo de corrente em modo de refrigeração:	2,0 A	2,7 A	
Consumo de corrente em modo de aquecimento:	–	–	3,5 A
Gama de temperatura de serviço:	0 °C a +52 °C		
Agente de refrigeração:	R-134a	R-407c	
Ventilação:	4 níveis de ventilação 1 modo automático		
Classe de proteção:	IPX4		
Volume de espaço máx. do veículo (com paredes isoladas):	16 m³	20 m³	
Dimensões C x L x A, fig. 9, página 7:	787 x 562 x 225 mm (altura acima do tejadilho):		
Peso:	aprox. 22,5 kg	aprox. 29 kg	
Verificação/Certificado:			

	Dometic FreshJet 2200	
N.º art.:	9102900246	9102900245 9102900247
Potência de refrigeração do compressor:	2200 W	
Potência de refrigeração conforme ISO 5151:	2050 W	
Potência de aquecimento:	–	1200 W
Corrente nominal de entrada:	230 V~/50 Hz	
Consumo de corrente em modo de refrigeração:	4,1 A	
Consumo de corrente em modo de aquecimento:	–	5,2 A
Gama de temperatura de serviço:	0 °C a +52 °C	
Agente de refrigeração:	R-407c	
Ventilação:	4 níveis de ventilação 1 modo automático	
Classe de proteção:	IPX4	
Volume de espaço máx. do veículo (com paredes isoladas):	25 m³	
Dimensões C x L x A, fig. 9, página 7:	787 x 562 x 225 mm (altura acima do tejadilho):	
Peso:	aprox. 32 kg	
Verificação/Certificado:	  10R-041003	

Прочтите данную инструкцию перед монтажом и вводом в эксплуатацию и сохраните ее. В случае перепродажи прибора передайте инструкцию покупателю.

Оглавление

1	Пояснение символов	337
2	Указания по технике безопасности	338
2.1	Основные указания по технике безопасности	338
2.2	Техника безопасности при работе прибора	340
3	Целевая группа данной инструкции	340
4	Объем поставки	340
5	Принадлежности	341
6	Использование по назначению	342
7	Техническое описание	342
7.1	Компоненты	343
7.2	Панель управления	344
7.3	Пульт дистанционного управления	345
7.4	Режимы кондиционирования	347
7.5	Дополнительные функции	348
8	Перед первым использованием	349
9	Управление накрывным кондиционером	350
9.1	Общие указания по управлению	350
9.2	Использование системы дистанционного управления	351
9.3	Указание по более эффективному использованию	352
9.4	Включение и выключение накрывного кондиционера	353
9.5	Выбор режима кондиционирования	354
9.6	Выбор режима работы вентилятора вручную	355
9.7	Настройка температуры	356
9.8	Регулировка воздушных сопел	356
9.9	Программирование таймера	357
9.10	Активирование функции «сон»	358
9.11	Настройка дополнительной функции «I feel»	359
9.12	Управление светильниками	359
9.13	Замена батареек пульта дистанционного управления	360
9.14	Настройка времени	360
10	Очистка накрывного кондиционера	361
11	Техническое обслуживание накрывного кондиционера	362

12	Устранение неисправностей	363
13	Гарантия	364
14	Утилизация	365
15	Технические данные	367

1 Пояснение символов



ПРЕДУПРЕЖДЕНИЕ!

Указания по технике безопасности: Несоблюдение может привести к смертельному исходу или тяжелым травмам.



ОСТОРОЖНО!

Указания по технике безопасности: Несоблюдение может привести к травмам.



ВНИМАНИЕ!

Несоблюдение может привести к повреждениям и нарушить работу продукта.



УКАЗАНИЕ

Дополнительная информация по управлению продуктом.

- **Действие:** Этот символ указывает на то, что Вы должны выполнить определенное действие. Требуемые действия описываются шаг за шагом.
- ✓ Этот символ описывает результат действия.

Рис. 1 5, стр. 3: Данное указание обращает Ваше внимание на рисунок, в данном примере на «позицию 5 на рисунке 1 на странице 3».

2 Указания по технике безопасности

Изготовитель не несет никакой ответственности за ущерб в следующих случаях:

- Повреждения продукта из-за механических воздействий и перенапряжений
- Изменения в продукте, выполненные без однозначного разрешения изготовителя
- Использование в целях, отличных от указанных в данной инструкции

Он несет, в частности, никакой ответственности за любой косвенный ущерб, в т. ч. и косвенный ущерб, вызванный отказом накрышного кондиционера.

Соблюдайте следующие основные предписания по технике безопасности при пользовании электроприборами для защиты от:

- поражения электрическим током
- опасности возникновения пожара
- травм

2.1 Основные указания по технике безопасности



ПРЕДУПРЕЖДЕНИЕ!

- **Электроприборы не являются детскими игрушками!**
Дети не в состоянии правильно оценить опасности, исходящие от электроприборов. Не оставляйте детей пользоваться электроприборами без присмотра.
- Лица, которые в связи с ограниченными физическими, сенсорными или умственными способностями или с недостатком опыта или знаний, не в состоянии пользоваться прибором, не должны использовать прибор без постоянного присмотра или инструктажа ответственными за них лицами.
- Используйте прибор только по назначению.
- Не выполняйте никаких изменений и переделок на приборе.

- Монтаж, техническое обслуживание и ремонт накрывного кондиционера разрешается выполнять только специалистам, знакомым с опасностями при обращении с хладагентами и кондиционерами, а также с соответствующими стандартами и предписаниями. Неправильно выполненный ремонт может приводить к серьезным опасностям. При необходимости ремонта обратитесь в сервисный центр в Вашей стране (адреса указаны на обороте).
- Не эксплуатируйте накрывной кондиционер вблизи легко воспламеняющихся жидкостей или в закрытых помещениях.
- Следите за тем, чтобы горючие предметы не складировались и не устанавливались в зоне выхода воздуха. Расстояние должно составлять не менее 50 см.
- Не вводить руки в выходные вентиляционные отверстия и не вводить инородные предметы в накрывной кондиционер.
- В случае пожара **не** снимайте верхнюю крышку кондиционера, а используйте допущенные средства пожаротушения. Не используйте воду для тушения пожара.

**ВНИМАНИЕ!**

- При установленном накрывном кондиционере запрещается въезд кемпера в автомобильную мойку.
- Выясните у изготовителя Вашего автомобиля, не требуется ли в связи с установкой накрывного кондиционера (высота надстройки 225 мм) приемные испытания (согласно § 19 Правил допуска транспортных средств к движению) и изменение записи о высоте автомобиля в паспорте автомобиля.
- При возникновении неисправностей в контуре хладагента кондиционера он должен быть проверен и отремонтирован специализированной мастерской. Категорически запрещается сбрасывать хладагент в атмосферу.

2.2 Техника безопасности при работе прибора



ПРЕДУПРЕЖДЕНИЕ!

- При работах на приборе всегда прерывайте электропитание.



ВНИМАНИЕ!

- Накрышный кондиционер не пригоден для эксплуатации на сельскохозяйственных и строительных машинах.
- Эксплуатируйте прибор только в том случае, если корпус и провода не имеют повреждений.

3 Целевая группа данной инструкции

Данная инструкция по эксплуатации предназначена для пользователей накрышного кондиционера.

4 Объем поставки

FreshJet 1100

Наименование	Арт. №
Накрышный кондиционер Dometic FreshJet 1100	9102900251
Инструкция по монтажу	
Инструкция по эксплуатации	

FreshJet 1700

Наименование	Арт. №
Накрышный кондиционер Dometic FreshJet 1700	
с обогревателем	9102900249
без обогревателя	9102900248
Инструкция по монтажу	
Инструкция по эксплуатации	

FreshJet 2200

Наименование	Арт. №
Накрышный кондиционер Dometic FreshJet 2200 с обогревателем	9102900245
с обогревателем и плавным пуском	9102900247
без обогревателя	9102900246
Инструкция по монтажу	
Инструкция по эксплуатации	

Модуль выхода воздуха

Наименование	Арт. №
Chillout ADB	9102900232
	9102900233
Design ADB	9102900234
	9102900235

5 Принадлежности

Продается в качестве принадлежности (не входит в объем поставки):

Наименование	Арт. №
Комплект расширения WAECO для постоянного тока DC-Kit-1 (только FJ1100)	9100300003
Комплект расширения WAECO для постоянного тока DC-Kit-2	9100300001
Комплект расширения WAECO для постоянного тока DC-Kit-3	9100300002

**УКАЗАНИЕ**

С помощью комплекта расширения WAECO для постоянного тока (принадлежность) накрышный кондиционер Dometic FreshJet может эксплуатироваться и во время движения.

6 Использование по назначению

Накрышный кондиционер Dometic FreshJet в состоянии кондиционировать внутренние помещения кемперов и домов-фургонов холодным воздухом.

Накрышный кондиционер **не** пригоден для установки на строительных и сельскохозяйственных машинах или аналогичном рабочем оборудовании. При сильных вибрациях не гарантируется надлежащая работа.

Работоспособность FreshJet гарантируется для температур до 52 °С.

7 Техническое описание

Накрышный кондиционер подает во внутреннее помещение холодный осушенный воздух без пыли и грязи.

Четыре интегрированные в модуль выхода воздуха светодиодные лампы с регулируемой яркостью обеспечивает приятное освещение.

Кондиционер управляется пультом дистанционного управления.



УКАЗАНИЕ

Кондиционер в состоянии опустить температуру во внутреннем помещении автомобиля до определенного значения. Достигаемая при охлаждении температура зависит от типа автомобиля, окружающей температуры и холодопроизводительности кондиционера.

При наружной температуре ниже 16 °С кондиционер прекращает охлаждение. В этом случае используйте только режим кондиционирования «Циркуляция воздуха» (🌀).

7.1 Компоненты

Контур хладагента накрывного кондиционера состоит из этих основных компонентов (рис. **1**, стр. 2):

- **Компрессор (1)**
Компрессор всасывает хладагент и сжимает его. Благодаря этому давление и, тем самым, температура хладагента повышается.
- **Конденсатор (2)**
Встроенный конденсатор работает по принципу охладителя или теплообменника. Проходящий через него воздух поглощает тепло, горячий газообразный хладагент охлаждается и сжимается.
- **Испаритель (3)**
Испарители охлаждают проходящий через него воздух и осушают его. Хладагент поглощает тепло и испаряется.
- **Вентилятор (4)**
Охлажденный воздух распределяется внутри автомобиля вентилятором через модуль выхода воздуха.

Общий вид всех деталей

- FreshJet 1100: рис. **10**, стр. 8.
- FreshJet 1700 (только для моделей с обогревателем): рис. **11**, стр. 9
- FreshJet 2200 (также для моделей с обогревателем и плавным пуском): рис. **12**, стр. 10
- Модуль выхода воздуха Chillout ADB: рис. **13**, стр. 11
- Модуль выхода воздуха Design ADB: рис. **14**, стр. 11

7.2 Панель управления

На модуле выхода воздуха кондиционера находится панель управления (рис. 2, стр. 3).



На ней имеются следующие органы управления и индикации:



№	Пояснение	
1	Светодиодный индикатор состояния	Не горит: Кондиционер выключен.
		Горит оранжевым светом: Кондиционер находится в режиме ожидания.
		Горит зеленым светом: Кондиционер включен.
		Горит красным светом: Только, если прибор также подключен к 12 В \equiv : отсутствует напряжение питания 230 В \sim .
		Медленно мигает красным светом: Неисправность датчика внутренней температуры E1
		Быстро мигает красным светом: Неисправность датчика наружной температуры E2
2	Кнопка 	Включает и выключает кондиционер или переключает его в режим ожидания Длительное нажатие кнопки включает автоматический режим.
3	Кнопка 	Включает или выключает освещение или регулирует его яркость. Активна только в том случае, если кондиционер включен или находится в режиме ожидания.
4	ИК-приемник для пульта дистанционного управления	

7.3 Пульт дистанционного управления

Все настройки прибора (например, настройка температуры, программирование таймера) передаются на кондиционер пультом дистанционного управления.

Следующие органы управления и индикации имеются на пульте дистанционного управления (рис. **3**, стр. 4):

№	Пояснение
1	Цифровой дисплей: Показывает следующее: <ul style="list-style-type: none"> – Время – Требуемая температура в помещении (заданное значение) в °C или °F – Действительная температура в помещении – Режим кондиционирования – Режим работы вентилятора – Символы активных дополнительных функций – Состояние батареи
2	Кнопка  : Включить кондиционер и пульт дистанционного управления или переключить в режим ожидания
3	Кнопка  : Выбор режима работы вентилятора
4	Кнопка MODE : Выбор режима кондиционирования
5	Кнопка CLOCK : Настройка времени
6	Кнопка P.F. : Без функции
7	Кнопка TIMER : Программирование таймера
8	Кнопка SLEEP : Активирование функции «сон». С помощью функции «сон» заданное значение автоматически уменьшается, чтобы обеспечить приятную температуру сна.
9	Кнопка SET – °F/°C : Передача текущих данных в кондиционер. Сохранение настроенного времени. Если указывается температура: переключение единицы измерения температуры между градусом Цельсия (°C) и градусом Фаренгейта (°F)

№	Пояснение
10	Кнопка I FEEL: Активирование функции «I feel». С помощью функции «I feel» заданное значение температуры каждые 10 минут адаптируется к температуре, которую измеряет пульт дистанционного управления. Для этого пульт дистанционного управления должен быть направлен на ИК-приемник (рис. 2 4, стр. 3) на панели управления.
11	Кнопка Reset Сброс всех значений на стандартные значения
12	Кнопка ROOM: Нажать один раз: показывает текущую температуру во внутреннем помещении (отображается символ ). Нажать два раза: показывает настроенную температуру.
13	Кнопка LIGHT: Включение или выключение света на кондиционере. Кнопка LIGHT находится в рабочем состоянии даже при выключенном пульте дистанционного управления.
14	Кнопка DIM: Изменение яркости света на кондиционере (в комбинации с кнопками – и +)
15	Кнопка –: Уменьшение значения
16	Кнопка +: Увеличение значения
17	Символ  (разряжены батарейки) Появляется, если батарейки в пульте дистанционного управления разряжены. В этом случае замените батарейки, см. гл. «Замена батареек пульта дистанционного управления» на стр. 360.
18	Символ  (передача значений) Появляется на короткое время, когда пульт дистанционного управления передает данные в кондиционер.





7.4 Режимы кондиционирования

Накрышный кондиционер имеет следующие режимы кондиционирования:

Режим кондиционирования	Сообщение на дисплее	Пояснение
Автоматический		<p>Вы устанавливаете температуру, кондиционер охлаждает или нагревает (только для моделей с обогревателем) внутреннее помещение до этой температуры и управляет режимом работы вентилятора.</p> <p>В этом режиме кнопка  деактивирована.</p>
Охлаждение		<p>Вы устанавливаете температуру и режим работы вентилятора, кондиционер охлаждает внутреннее помещение до этой температуры.</p>
Нагрев		<p>Только для моделей с обогревателем</p> <p>Вы устанавливаете температуру и режим работы вентилятора, кондиционер нагревает внутреннее помещение до этой температуры.</p>
Циркуляция воздуха		<p>Вы устанавливаете режим работы вентилятора, кондиционер подает холодный (охлажденный) воздух во внутреннее помещение.</p>
Осушение воздуха		<p>Вы устанавливаете температуру, кондиционер охлаждает внутреннее помещение до этой температуры, управляет режимом работы вентилятора и осушает воздух во внутреннем помещении (режим циркуляции воздуха).</p> <p>В этом режиме кнопка  деактивирована.</p>

7.5 Дополнительные функции

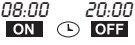
Накрышный кондиционер предлагает следующие дополнительные функции:

Дополнительная функция	Сообщение на дисплее	Пояснение
Таймер		Кондиционер включается в установленный момент времени.
		Кондиционер выключается в установленный момент времени.
		Кондиционер включается и снова выключается в установленные моменты времени.
Sleep		Установленная температура через один час уменьшается на 1 °С, а через два часа – на 2 °С, чтобы обеспечить приятную температуру сна.
I feel		Пульт дистанционного управления измеряет температуру в помещении и каждые 10 минут передает результат измерения в кондиционер. Кондиционер адаптирует заданную температуру к этому результату измерения. Для этого пульт дистанционного управления должен быть направлен на ИК-приемник (рис. 2 4, стр. 3) на панели управления.

8 Перед первым использованием

Контроль перед вводом в эксплуатацию

Перед включением кондиционера учитывайте следующее:

- ▶ Убедитесь в том, что напряжение и частота сети питания соответствуют значениям, указанным в технических данных, см. стр. 367.
- ▶ Убедитесь в том, что не перекрыты ни воздухозаборное отверстие, ни воздушные сопла. Для обеспечения оптимальной производительности кондиционера все вентиляционные решетки всегда должны быть свободными.



ОСТОРОЖНО! Опасность травмирования!

Не вставлять пальцы или какие-либо предметы в воздушные сопла или воздухозаборную решетку.

Контроль пульта дистанционного управления и укладка батареек

- ▶ Вставьте входящие в объем поставки батарейки в отсек для батареек пульта дистанционного управления, см. гл. «Замена батареек пульта дистанционного управления» на стр. 360.
- ▶ Убедитесь в том, что четыре DIP-переключателя (рис. **4** 1, стр. 4) находятся в правильном положении.
- ▶ Если Вы изменили положение DIP-переключателей: подтвердите новую настройку нажатием кнопки Reset (рис. **3** 11, стр. 4).

Настройка времени

- ▶ Настройте текущее время, см. гл. «Настройка времени» на стр. 360.

9 Управление накрышным кондиционером

9.1 Общие указания по управлению

Накрышный кондиционер имеет три режима работы:

Режим работы	Особенности
Выключен	Кондиционер выключен, пульт дистанционного управления не активен.
Ожидание	Кондиционер готов к работе и может быть включен пультом дистанционного управления. Можно использовать светильники.
Включен	Кондиционер кондиционирует воздух во внутреннем помещении.

На **панели управления** Вы можете

- Включать и выключать кондиционер, а также переключать его в режим ожидания
- Включать и выключать освещение, а также регулировать его яркость

Пульт дистанционного управления Вы можете

- Включать кондиционер из режима ожидания и снова переключать его в этот режим
- Включать и выключать освещение, а также регулировать его яркость
- Выполнение настроек
- Выбор дополнительных функций

9.2 Использование системы дистанционного управления

Имеется два варианта управления кондиционером с помощью пульта дистанционного управления:

- Вы можете передать значения в кондиционер непосредственно при настройке
- Вы можете вначале установить все значения на пульте дистанционного управления, а затем все вместе передать их в кондиционер

Передача значений непосредственно при настройке

При управлении пульт дистанционного управления **должен** быть направлен на ИК-приемник (рис. **2** 4, стр. 3) а панели управления.

После нажатия одной из кнопок значение сразу же передается в кондиционер. Кондиционер подтверждает получение данных высоким звуковым сигналом.

Вначале определение значений, а затем их совместная передача в кондиционер

При управлении пульт дистанционного управления **не должен** быть направлен на ИК-приемник (рис. **2** 4, стр. 3) а панели управления.

Определите требуемые значения на пульте дистанционного управления. После выполнения всех настроек направьте пульт дистанционного управления на ИК-приемник на панели управления и нажмите кнопку **SET – °F/°C**. После этого данные повторно передаются в кондиционер. Кондиционер подтверждает получение данных высоким звуковым сигналом.

Переключение или включение в режим ожидания только пульта дистанционного управления

В режиме ожидания на дисплее пульта дистанционного управления указывается только время.

Если пульт дистанционного управления не направлен на ИК-приемник (рис. **2** 4, стр. 3) на панели управления, то Вы можете переключать или включать пульт дистанционного управления в режим готовности отдельно от кондиционера:

- Нажмите кнопку .

9.3 Указание по более эффективному использованию

Соблюдая следующие указания, Вы повышаете эффективность работы кондиционера:

- Улучшите теплоизоляцию автомобиля, уплотнив зазоры и завесив окна отражающими шторками или занавесами.
- После того, как автомобиль долгое время находился на солнце: Оставьте кондиционер на некоторое время работать в режиме «Циркуляция воздуха» () при открытых окнах, прежде чем включить режим «Охлаждение» ()
- В режиме «Охлаждение» () не открывайте без необходимости окна и двери.
- Выбирайте соразмерную температуру и режим работы вентилятора.
- Рационально направляйте воздушные сопла.
- Следите за тем, чтобы воздушные сопла и воздухозаборная решетка не перекрывались салфетками, бумагой или другими предметами.

9.4 Включение и выключение накрышного кондиционера



УКАЗАНИЕ

После включения кондиционирование воздуха начинается с параметрами, которые были настроены перед выключением.

С панели управления

На рисунке показано, как можно включить, выключить или переключить кондиционер в режим ожидания с панели управления. Для этого нажмите кнопку , как показано на рисунке:





Пример: Кондиционер находится в режиме ожидания. Он должен быть выключен.

- Коротко нажмите кнопку .
- ✓ Кондиционер выключен.

С пульта дистанционного управления



УКАЗАНИЕ

- Для того, чтобы кондиционером можно было управлять с пульта дистанционного управления, кондиционер должен быть включен или находиться в режиме ожидания.
- С пульта дистанционного управления Вы можете включать кондиционер из режима ожидания и снова переключать его в этом режим. Для этого нажмите кнопку .
- Только для моделей с обогревателем:
Если вы выключаете на крышный кондиционер из режима «Нагрев» () дистанционным управлением, то вентилятор работает еще несколько минут для предотвращения нагрева прибора. Светодиод мигает оранжевым светом. На крышный кондиционер можно полностью выключить кнопкой  на панели управления.

9.5 Выбор режима кондиционирования

- Выберите кнопкой **MODE** требуемый режим кондиционирования, см. гл. «Режимы кондиционирования» на стр. 347.
- ✓ Кондиционер подтверждает получение значений высоким звуковым сигналом.
- ✓ Кондиционер включается в выбранный режим кондиционирования.

9.6 Выбор режима работы вентилятора вручную

Вентилятор регулирует интенсивность подачи воздуха.



В режимах кондиционирования «Охлаждение» (❄️) и «Циркуляция воздуха» (🌀) режим работы вентилятора можно выбрать вручную. В остальных режимах кондиционирования кондиционер автоматически управляет режимом работы вентилятора.

Сообщение на дисплее	Пояснение
	Режим работы вентилятора с низкой скоростью
	Режим работы вентилятора со средней скоростью
	Режим работы вентилятора с высокой скоростью
	Режим работы вентилятора с максимальной скоростью
	Автоматический режим, имеется только в режимах кондиционирования «Охлаждение» (❄️) и «Осушение» (💧).

- Выберите кнопкой (🌀) требуемый режим работы вентилятора.
- ✓ Кондиционер подтверждает получение значений высоким звуковым сигналом.
- ✓ Режим работы вентилятора настроен заново.



9.7 Настройка температуры

Режим кондиционирования «Охлаждение»

В режимах кондиционирования «Автоматический» () , «Охлаждение» () и «Осушение» () Вы можете задать с пульта дистанционного управления температуру в диапазоне от 16 °С до 31 °С.

- ▶ Выберите кнопкой + или – требуемую температуру.
- ✓ Кондиционер подтверждает получение значений высоким звуковым сигналом.
- ✓ Температура в кондиционере настроена.

Режим кондиционирования «Нагрев» (только для моделей с обогревателем)

В режимах кондиционирования «Автоматический» () и «Нагрев» () Вы можете задать с пульта дистанционного управления температуру в диапазоне от 16 °С до 31 °С.

- ▶ Выберите кнопкой + или – требуемую температуру.
- ✓ Кондиционер подтверждает получение значений высоким звуковым сигналом.
- ✓ Температура в кондиционере настроена.

9.8 Регулировка воздушных сопел

Подачу воздуха во внутреннее помещение автомобиля можно регулировать положением воздушных сопел (рис. **5**, стр. 5):

- ▶ **Chillout ADB:** Поверните пластины (1) воздушных сопел регулировочным колесиком (2) в требуемом направлении.
- ▶ **Design ADB:** Поверните пластины (1) воздушных сопел в требуемом направлении.

9.9 Программирование таймера

Используя функцию таймера, Вы можете настроить требуемый период времени кондиционирования. При этом Вы можете задать либо только момент включения, либо только момент выключения, либо оба значения. Время может быть настроено с шагом 10 минут.



УКАЗАНИЕ

Если при программировании таймера в течении 15 секунд не нажимать ни одну из кнопок на пульте дистанционного управления, то пульт автоматически возвращается в исходный режим.

- Перед программированием таймера выберите режим кондиционирования и все требуемые значения (например, температуру).



Настройка времени включения

- Нажмите кнопку **TIMER** один раз.
- ✓ Символ **ON** () мигает на дисплее пульта дистанционного управления.
- Кнопкой **+** или **-** настройте время, в которое должен быть включен кондиционер.
- Для передачи значения в кондиционер нажмите кнопку **SET – °F/°C**.
- ✓ Время включения настроено в кондиционере. Кондиционер включается в установленный момент времени в выбранном режиме кондиционирования.
- Переключите кондиционер в режим ожидания.

Настройка времени выключения

- Нажмите кнопку **TIMER** два раза.
- ✓ Символ **OFF** () мигает на дисплее пульта дистанционного управления.
- Кнопкой **+** или **-** настройте время, в которое должен быть выключен кондиционер.
- Для передачи значения в кондиционер нажмите кнопку **SET – °F/°C**.
- ✓ Время выключения настроено в кондиционере. Кондиционер работает до установленного момента времени в выбранном режиме кондиционирования.

Настройка времени выключения и выключения

- Нажмите кнопку **TIMER** три раза.
- ✓ Символ **ON** () мигает на дисплее пульта дистанционного управления.
Появляется символ **OFF** ()
- Кнопкой **+** или **-** настройте время, в которое должен быть включен кондиционер.
- Повторно нажмите кнопку **TIMER**.
- ✓ Символ **OFF** () мигает на дисплее пульта дистанционного управления.
- Кнопкой **+** или **-** настройте время, в которое должен быть выключен кондиционер.
- Для передачи значения в кондиционер нажмите кнопку **SET – °F/°C**.
- ✓ Время выключения и выключения настроено в кондиционере
Кондиционер включается в установленный момент времени в выбранном режиме кондиционирования и работает до второго установленного момента времени.
- Переключите кондиционер в режим ожидания.

Отмена программирования таймера

Если Вы запрограммировали таймер, то это можно отменить следующим образом:

- Нажмите кнопку **TIMER** пять раз.
- ✓ Символ таймера исчезает. Программирование отменено.

9.10 Активирование функции «сон»

При активированной функции «сон» установленная температура через один час уменьшается на 1 °С, а через два часа – на 2 °С, чтобы обеспечить приятную температуру сна.

- Настройте требуемую температуру (см. гл. «Настройка температуры» на стр. 356).
- Нажмите кнопку **SLEEP**.
- ✓ На дисплее появляется символ .
Функция «сон» активирована.

9.11 Настройка дополнительной функции «I feel»

При активировании этой функции пульт дистанционного управления измеряет температуру в помещении и каждые 10 минут передает результат измерения в кондиционер. Кондиционер адаптирует заданную температуру к этому результату измерения.

- Нажмите кнопку **I FEEL**.
- Уложите пульт дистанционного управления так, чтобы он был обращен к ИК-приемнику (рис. **2** 4, стр. 3) на панели управления. В противном случае данные не могут быть переданы в кондиционер.



УКАЗАНИЕ

Пульт дистанционного управления не должен находиться в части помещения, температура в которой значительно отличается от средней. Например, он не должен лежать на солнце или перед накрывным кондиционером.

9.12 Управление светильниками

Яркость светильников на кондиционере можно регулировать. Вначале они включаются с установленной ранее яркостью.

Включение/выключение света на панели управления

- Для включения или выключения светильников коротко нажмите кнопку .

Регулирование яркости на панели управления

- Нажимайте кнопку  до тех пор, пока светильники не начнут гореть с требуемой яркостью.

Включение/выключение света пультом дистанционного управления

- Для включения или выключения светильник коротко нажмите кнопку **LIGHT**.

Регулирование яркости пультом дистанционного управления

- Нажмите кнопку **DIM**.
- Нажимайте кнопку – или **+** до тех пор, пока светильники не начнут гореть с требуемой яркостью.
- Для сохранения настройки в памяти нажмите кнопку **SET**.

9.13 Замена батареек пульта дистанционного управления

Замените батарейки, если на дисплее появляется символ .

Отсек для батареек находится на задней стороне пульта.

- Слегка прижмите крышку отсека для батареек и сместите ее в направлении стрелки.
- Вставьте новые батарейки (2 шт. типа AAA) в пульт, как показано в отсеке для батареек.
- Закройте крышку отсека для батареек.



Защищайте окружающую среду!

Запрещается выбрасывать батарейки в бытовой мусор. Разряженные батареи сдавайте в торговую организацию или в специальные сборные пункты.

9.14 Настройка времени

Для программирования таймера пульта дистанционного управления требуется точное время. Время указывается на дисплее пульта.

Для настройки времени выполните следующие операции:



УКАЗАНИЕ

Если при настройке времени в течении 10 секунд не нажать ни одну из кнопок на пульте дистанционного управления, то пульт автоматически возвращается в исходный режим.

- Для перехода в режим настройки времени длительно нажмите кнопку **CLOCK**.
- ✓ Значение времени мигает на дисплее пульта.
- Настройте кнопкой **+** или **-** текущее время.
- Для подтверждения настройки времени нажмите кнопку **SET – °F/°C**.

10 Очистка накрывного кондиционера



ВНИМАНИЕ! Опасность повреждения!

- Категорически запрещается очищать кондиционер очистителем высокого давления. Попавшая вода может привести к повреждениям кондиционера.
- Не использовать для очистки острые или твердые предметы или чистящие средства, и. к. это может привести к повреждениям кондиционера.
- Для очистки кондиционера используйте только воду с нейтральным чистящим средством. Категорически запрещается использовать бензин, дизельное топливо или растворители.

- Периодически очищайте корпус кондиционера и модуль выхода воздуха влажной тряпкой.
- Регулярно удаляйте листья и другие загрязнения с вентиляционных отверстий (рис. **6** 1, стр. 6) на кондиционере. Следите за тем, чтобы при этом не повредить пластины кондиционера.
- Периодически очищайте пульт дистанционного управления слегка влажной тряпкой. Для очистки дисплея рекомендуется использовать салфетку для очистки очков.

11 Техническое обслуживание накрывного кондиционера



ПРЕДУПРЕЖДЕНИЕ!

Другие работы по техническому обслуживанию, не описанные здесь, разрешается выполнять только специалистам, знакомым с опасностями при обращении с хладагентами и кондиционерами, а также с соответствующими стандартами и предписаниями. Неправильно выполненное техническое обслуживание может приводить к серьезным опасностям.

Интервал	Проверка/техническое обслуживание
Регулярно	Проверить линии отвода конденсата: <ul style="list-style-type: none">➤ Убедиться в том, что линии отвода конденсата (рис. 7 1, стр. 6) со стороны кондиционера свободны и что образующийся конденсат может отводиться.
Регулярно	Очистить фильтр модуля выхода воздуха (рис. 8 , стр. 6): <ul style="list-style-type: none">➤ Снимите руками кожух (1) фильтра.➤ Выньте фильтр (2).➤ Очистите фильтр (2) раствором стирального средства и дайте фильтру высохнуть.➤ Установите сухой фильтр (2) на место.➤ Установите кожух (1) на место.
Один раз в год	Проверить профильные уплотнения: <ul style="list-style-type: none">➤ Проверьте профильное уплотнение между кондиционером и крышей автомобиля на предмет трещин и других повреждений.
Один раз в год	Техническое обслуживание теплообменника: <ul style="list-style-type: none">➤ Доверьте выполнение технического обслуживания теплообменника специализированной мастерской.

Интервал	Проверка/техническое обслуживание
Один раз в год	<p>Заменить фильтр с активированным углем (рис. 8, стр. 6):</p> <ul style="list-style-type: none"> ➤ Снимите руками кожух (1) фильтра. ➤ Выньте фильтр (2). ➤ Выньте фильтр с активированным углем (3). ➤ Очистите фильтр (2) раствором стирального средства и дайте фильтру высохнуть. ➤ Установите новый фильтр с активированным углем. ➤ Установите сухой фильтр (2) на место. ➤ Установите кожух (1) на место.

12 Устранение неисправностей

Неисправность	Причина	Устранение
Кондиционер постоянно отключается	Сработал сигнализатор обледенения.	Слишком низкая наружная температура или закрыты все воздушные сопла.
Отсутствует холодопроизводительность	Кондиционер не настроен на охлаждение.	➤ Настройте кондиционер на охлаждение.
	Окружающая температура превышает 52 °С.	Накрышный кондиционер рассчитан только на окружающие температуры до 52 °С.
	Настроенная температура выше температуры в помещении.	➤ Выберите более низкую температуру.
	Окружающая температура меньше 16 °С.	Накрышный кондиционер рассчитан только на окружающие температуры свыше 16 °С.
	Неисправен один из датчиков температуры.	➤ Обратитесь в уполномоченную мастерскую.
Неисправен вентилятор испарителя.		
Неисправен вентилятор конденсатора.		

Неисправность	Причина	Устранение
Плохая подача воздуха	Засорено воздухозаборное отверстие.	➤ Удалите листья и другие загрязнения с вентиляционных пластин на кондиционере.
	Неисправен вентилятор.	➤ Обратитесь в уполномоченную мастерскую.
Попадание воды в автомобиль	Засорены отверстия для отвода конденсата.	➤ Очистите отверстия для отвода конденсата.
	Повреждены уплотнения.	➤ Обратитесь в уполномоченную мастерскую.
Кондиционер не включается	Отсутствует напряжение питания (230 В~).	➤ Проверьте электропитание.
	Слишком низкое напряжение (ниже 200 В~). Неисправен трансформатор напряжения.	➤ Обратитесь в уполномоченную мастерскую.
	Неисправен один из датчиков температуры.	
	Предохранитель электропитания рассчитан на слишком низкую силу тока.	➤ Проверьте предохранитель электропитания.
Кондиционер не отключается	Неисправен один из датчиков температуры.	➤ Обратитесь в уполномоченную мастерскую.
	Предохранитель электропитания рассчитан на слишком низкую силу тока.	➤ Проверьте предохранитель электропитания.

13 Гарантия

Действителен установленный законом срок гарантии. Если продукт неисправен, обратитесь в сервисную организацию в Вашей стране (адреса см. на оборотной стороне инструкции).

Наши специалисты с радостью помогут Вам и обсудят с Вами дальнейшие шаги.

14 Утилизация

Предписания по охране окружающей среды и правильной утилизации

Все организации должны принимать меры по распознаванию, анализу и контролю влияния своей деятельности (производства, продуктов, сервиса и т. п.) на окружающую среду.

Принимаемые меры по распознаванию серьезного влияния на окружающую среду должны учитывать следующие факторы:

- использование сырья и природных ресурсов
- выбросы в атмосферу
- утечка жидкостей
- утилизация и повторное использование
- загрязнение почвы

Для сведения к минимуму воздействий на окружающую среду изготовитель ниже представляет ряд признаков, которые должен учитывать каждый, кто (не важно, по какой причине) связан с прибором в течение его срока службы.

- Весь упаковочный материал должен быть утилизирован согласно предписаниям законов страны, в которой выполняется утилизация (предпочтительно вторичное использование отходов).
- Все компоненты продукта должны быть утилизированы согласно предписаниям законов страны, в которой выполняется утилизация (предпочтительно вторичное использование отходов).
- Для правильной утилизации прибор должен быть передан в уполномоченный центр по вторичной переработке, чтобы гарантировать, что все пригодные для повторного использования компоненты будут повторно использованы, а остальные материалы будут должным образом утилизированы.
- Во время монтажа убедитесь в том, что помещение достаточно вентилируется, чтобы предотвратить образование затхлого воздуха, который может быть вреден для здоровья пользователей.
- Во время эксплуатации и технического обслуживания убедитесь в том, что все вредные отходы (масло, консистентная смазка и т. п.) должным образом утилизируются.
- Поддерживайте как можно меньшим уровень шума.

Дальнейшая информация по правильному демонтажу и выводу наших продуктов из эксплуатации приведена в инструкциях по утилизации на сайте www.dometic.com.

- По возможности, выкидывайте упаковочный материал в мусор, подлежащий вторичной переработке.
- При эксплуатации, а также при ремонте и техническом обслуживании следите за тем, чтобы не повреждать контур хладагента и хладагент не мог вытечь. Он действует как парниковый газ и не должен попадать в атмосферу.



Если Вы окончательно выводите продукт из эксплуатации, то получите информацию в ближайшем центре по вторичной переработке или в торговой сети о соответствующих предписаниях по утилизации.

- Утилизируйте продукт только согласно действующим предписаниям по утилизации и повторному использованию в уполномоченном центре по переработке отходов.





Защищайте окружающую среду!

Аккумуляторы и батареи запрещается выбрасывать в бытовой мусор.

Неисправные аккумуляторы и разряженные батареи сдавайте в торговую организацию или в специальные сборные пункты.

15 Технические данные

	Dometic FreshJet 1100	Dometic FreshJet 1700	
Арт. №:	9102900251	9102900248	9102900249
Холодопроизводительность компрессора:	1000 Вт	1700 Вт	
Холодопроизводительность согласно ISO 5151:	850 Вт	1600 Вт	
Теплопроизводительность:	–	–	800 Вт
Входное номинальное напряжение:	230 В~ / 50 Гц		
Потребление тока при охлаждении:	2,0 А	2,7 А	
Потребление тока при нагреве:	–	–	3,5 А
Диапазон рабочих температур:	от 0 °С до +52 °С		
Хладагент:	R-134a	R-407c	
Вентилятор:	4 режима работы 1 автоматический режим		
Класс защиты:	IPX4		
Макс. объем помещения автомобиля (с изолированными стенами):	16 м³	20 м³	
Размеры, Д x Ш x В, рис. 9, стр. 7:	787 x 562 x 225 мм (высота над крышей автомобиля)		
Вес:	ок. 22,5 кг	ок. 29 кг	
Испытания/сертификат:	  10R-030842	  10R-040883	

		Dometic FreshJet 2200	
Арт. №:	9102900246	9102900245 9102900247	
Холодопроизводительность компрессора:	2200 Вт		
Холодопроизводительность согласно ISO 5151:	2050 Вт		
Теплопроизводительность:	–	1200 Вт	
Входное номинальное напряжение:	230 В~ / 50 Гц		
Потребление тока при охлаждении:	4,1 А		
Потребление тока при нагреве:	–	5,2 А	
Диапазон рабочих температур:	от 0 °С до +52 °С		
Хладагент:	R-407с		
Вентилятор:	4 режима работы 1 автоматический режим		
Класс защиты:	IPX4		
Макс. объем помещения автомобиля (с изолированными стенами):	25 м³		
Размеры, Д x Ш x В, рис. 9, стр. 7:	787 x 562 x 225 мм (высота над крышей автомобиля)		
Вес:	ок. 32 кг		
Испытания/сертификат:	  10R-041003		

Przed instalacją i uruchomieniem urządzenia należy uważnie przeczytać niniejszą instrukcję. Instrukcję należy zachować. W razie odsprzedaży urządzenia należy ją przekazać kolejnemu nabywcy.

Spis treści

1	Objaśnienia symboli	370
2	Wskazówki bezpieczeństwa	371
2.1	Podstawowe zasady bezpieczeństwa	371
2.2	Bezpieczeństwo podczas eksploatacji urządzenia	372
3	Odbiorcy instrukcji	372
4	Zakres dostawy	373
5	Osprzęt	374
6	Użytkowanie zgodne z przeznaczeniem	374
7	Opis techniczny	374
7.1	Części	375
7.2	Panel obsługi	376
7.3	Pilot	377
7.4	Tryby klimatyzacji	379
7.5	Funkcje dodatkowe	380
8	Przed pierwszym użyciem.	381
9	Obsługa klimatyzatora dachowego	382
9.1	Podstawowe wskazówki dotyczące obsługi.	382
9.2	Korzystanie z pilota	382
9.3	Uwagi dotyczące optymalizacji wykorzystania	383
9.4	Włączanie i wyłączanie klimatyzatora dachowego	384
9.5	Wybór trybu klimatyzacji	385
9.6	Ręczny wybór poziomu nawiewu.	386
9.7	Ustawianie temperatury	386
9.8	Ustawianie dysz nawiewowych	387
9.9	Programowanie timera.	387
9.10	Aktywacja funkcji SEN.	389
9.11	Ustawianie dodatkowej funkcji „I feel”	389
9.12	Obsługa oświetlenia.	389
9.13	Wymiana baterii w pilocie	390
9.14	Ustawianie godziny	390
10	Czyszczenie klimatyzatora dachowego	391
11	Konserwacja klimatyzatora dachowego	391

12	Usuwanie usterek	393
13	Gwarancja	394
14	Utylizacja	394
15	Dane techniczne	396

1 Objąśnienia symboli



OSTRZEŻENIE!

Wskazówka dot. bezpieczeństwa: Nieprzestrzeganie może prowadzić do śmierci lub ciężkich obrażeń ciała.



OSTROŻNIE!

Wskazówka dot. bezpieczeństwa: Nieprzestrzeganie może prowadzić do obrażeń ciała.



UWAGA!

Nieprzestrzeganie może prowadzić do powstania szkód materialnych i zakłóceń w działaniu produktu.



WSKAZÓWKA

Informacje uzupełniające dot. obsługi produktu.

- **Obsługa:** Ten symbol wskazuje, że użytkownik musi podjąć jakieś działanie. Wymagane działania zostały opisane krok po kroku.
- ✓ Ten symbol opisuje wynik działania.

Rys. 1 5, strona 3: Ten odnośnik wskazuje element na rysunku, w tym przypadku „Pozycję 5 na rysunku 1 na stronie 3”.

2 Wskazówki bezpieczeństwa

Producent nie odpowiada za szkody spowodowane:

- uszkodzeniem produktu w sposób mechaniczny lub spowodowany przeciążeniami elektrycznymi
- zmianami dokonanymi w produkcie bez wyraźnej zgody producenta
- użytkowaniem w celach innych niż opisane w niniejszej instrukcji

Nie ponosi on odpowiedzialności w szczególności za szkody pośrednie, które mogą powstać w wyniku awarii klimatyzatora dachowego.

Należy przestrzegać podstawowych zasad bezpieczeństwa obowiązujących przy używaniu urządzeń elektrycznych w celu ochrony przed:

- porażeniem prądem
- pożarem
- obrażeniami

2.1 Podstawowe zasady bezpieczeństwa



OSTRZEŻENIE!

- **Urządzenia elektryczne nie są zabawkami dla dzieci!**

Dzieci nie są w stanie ocenić zagrożeń, które mogą one powodować. Nie należy pozwalać dzieciom na korzystanie z urządzeń elektrycznych bez nadzoru.

- Osoby, które z powodu swych ograniczonych zdolności fizycznych, sensorycznych lub intelektualnych albo niedoświadczenia bądź niewiedzy nie są w stanie bezpiecznie używać urządzenia, nie powinny tego robić bez nadzoru odpowiedzialnej osoby.
- Urządzenie należy wykorzystywać zgodnie z jego przeznaczeniem.
- Nie dokonywać żadnych modyfikacji ani przebrojeń urządzenia.
- Montaż i naprawy klimatyzatora dachowego mogą wykonywać tylko wykwalifikowane osoby, które zapoznały się ze związanymi z tym zagrożeniami oraz odnośnymi przepisami. Niefachowe naprawy mogą spowodować poważne niebezpieczeństwo. W celu przeprowadzenia naprawy należy zwrócić się do punktu serwisowego działającego w danym kraju (adresy na odwrocie).
- Nie umieszczać urządzenia w pobliżu łatwopalnych płynów lub w zamkniętych pomieszczeniach.

- Uważać, aby nie składować ani nie montować łatwopalnych przedmiotów w pobliżu wylotu powietrza. Odstęp musi wynosić co najmniej 50 cm.
- Nie sięgać do wylotów wentylacyjnych i nie wkładać żadnych przedmiotów do urządzenia.
- W przypadku pożaru **nie** zdejmować górnej pokrywy klimatyzatora dachowego, ale użyć atestowanych środków gaśniczych. Nie używać do gaszenia wody.

**UWAGA!**

- Samochodem kempingowym z zamontowanym klimatyzatorem dachowym nie można w żadnym wypadku wjeżdżać do myjni.
- Należy dowiedzieć się od producenta pojazdu, czy ze względu na montaż klimatyzatora dachowego (wysokość nadbudowy 225 mm) konieczny będzie odbiór techniczny i zmiana wysokości pojazdu w jego dokumentacji.
- W razie usterek w obiegu chłodniczym klimatyzatora, urządzenie musi zostać sprawdzone i naprawione przez specjalistyczną firmę. Czynnika chłodniczego nie można w żadnym wypadku wypuszczać do atmosfery.

2.2 Bezpieczeństwo podczas eksploatacji urządzenia

**OSTRZEŻENIE!**

- Podczas wykonywania prac na urządzeniu należy zawsze odłączyć urządzenie od zasilania.

**UWAGA!**

- Klimatyzator dachowy nie jest przeznaczony do zastosowania w maszynach rolniczych ani budowlanych.
- Nie używać urządzenia z uszkodzoną obudową i przewodami.

3 Odbiorcy instrukcji

Niniejsza instrukcja obsługi przeznaczona jest dla użytkowników klimatyzatora dachowego.

4 Zakres dostawy

FreshJet 1100

Nazwa	Numer wyrobu
Klimatyzator dachowy Dometic FreshJet 1100	9102900251
Instrukcja montażu	
Instrukcja obsługi	

FreshJet 1700

Nazwa	Numer wyrobu
Klimatyzator dachowy Dometic FreshJet 1700	
z ogrzewaniem	9102900249
bez ogrzewania	9102900248
Instrukcja montażu	
Instrukcja obsługi	

FreshJet 2200

Nazwa	Numer wyrobu
Klimatyzator dachowy Dometic FreshJet 2200	
z ogrzewaniem	9102900245
z ogrzewaniem oraz Soft Start	9102900247
bez ogrzewania	9102900246
Instrukcja montażu	
Instrukcja obsługi	

Jednostka nawiewna

Nazwa	Numer wyrobu
Chillout ADB	9102900232
	9102900233
Design ADB	9102900234
	9102900235

5 Osprzęt

Elementy dostępne jako osprzęt (nieobjęte zakresem dostawy):

Nazwa	Numer wyrobu
Moduł rozszerzenia DC WAECO DC-Kit-1 (tylko FJ 1100)	9100300003
Moduł rozszerzenia DC WAECO DC-Kit-2	9100300001
Moduł rozszerzenia DC WAECO DC-Kit-3	9100300002



WSKAZÓWKA

Dzięki modułowi rozszerzenia DC WAECO (osprzęt) klimatyzator dachowy Dometic FreshJet można używać również podczas jazdy.

6 Użytkowanie zgodne z przeznaczeniem

Klimatyzator dachowy Dometic FreshJet służy do klimatyzowania wnętrza samochodów i przyczep kempingowych.

Klimatyzator dachowy **nie** jest przeznaczony do instalacji w maszynach budowlanych, rolniczych ani podobnych urządzeniach roboczych. Przy zbyt silnych wibracjach nie gwarantuje się prawidłowego działania urządzenia.

Działanie klimatyzatora FreshJet jest gwarantowane przy temperaturach nie przekraczających 52 °C.

7 Opis techniczny

Klimatyzator dachowy doprowadza do wnętrza pojazdu zimne, osuszone powietrze bez pyłu i zabrudzeń.

Cztery przyciemniane diody LED wbudowane w jednostkę nawiewną zapewniają przyjemne światło.

Klimatyzatorem steruje się za pomocą pilota.



WSKAZÓWKA

Klimatyzator może obniżyć temperaturę we wnętrzu pojazdu do określonej wartości. Osiągana temperatura zależy od typu pojazdu, temperatury otoczenia i wydajności chłodniczej klimatyzatora. Jeśli temperatura zewnętrzna spada poniżej 16 °C, klimatyzator przestaje chłodzić. W takim przypadku należy używać tylko trybu „Recyrkulacja” (🌀).

7.1 Części

Obieg chłodniczy klimatyzatora dachowego składa się z następujących głównych części (rys. **1**, strona 2):

- **Sprężarka (1)**
Sprężarka zasysa czynnik chłodniczy i kompresuje go. W ten sposób podnosi się ciśnienie i temperatura czynnika chłodniczego.
- **Kondensator (2)**
Wbudowany skraplacz działa jak chłodnica lub wymiennik ciepła. Przepływające powietrze odbiera ciepło, gorący gaz chłodzący oziębia się i przechodzi w stan ciekły.
- **Parownik (3)**
Parowniki ochładzają przepływające powietrze i osuszają je. Czynnik chłodniczy odbiera ciepło i paruje.
- **Dmuchawa (4)**
Ochłodzone powietrze jest dostarczane do wnętrza pojazdu przez dmuchawę i jednostkę nawiewną.



Przegląd wszystkich części:

- FreshJet 1100: rys. **10**, strona 8.
- FreshJet 1700 (tylko dla modeli z ogrzewaniem): rys. **11**, strona 9
- FreshJet 2200 (również dla modeli z ogrzewaniem oraz Soft Start): rys. **12**, strona 10
- Jednostka nawiewna Chillout ADB: rys. **13**, strona 11
- Jednostka nawiewna Design ADB: rys. **14**, strona 11

7.2 Panel obsługi

Na jednostce nawiewnej klimatyzatora znajduje się panel obsługi (rys. **2**, strona 3).



Obejmuje on następujące elementy obsługi i sygnalizacji:



Nr	Objaśnienie	
1	Dioda LED statusu	
	nie świeci się:	Klimatyzator jest wyłączony.
	świeci się na pomarańczowo:	Klimatyzator jest w trybie czuwania (stand by).
	świeci się na zielono:	Klimatyzator jest włączony.
	świeci się na czerwono:	Tylko jeśli urządzenie jest podłączone również do 12 V $\overline{=}$: Brak napięcia zasilającego 230 V \sim .
	pulsuje wolno na czerwono:	Zakłócenie działania wewnętrznego czujnika temperatury E1
	pulsuje szybko na czerwono:	Zakłócenie działania zewnętrznego czujnika temperatury E2
2	Przycisk 	Włącza, wyłącza klimatyzator oraz przełącza na tryb oczekiwania Dłuższe przyciskanie przycisku powoduje włączenie trybu automatycznego.
3	Przycisk 	Włącza, wyłącza oraz przyciemnia światło. Jest aktywny tylko, gdy klimatyzator jest włączony lub jest w trybie oczekiwania.
4	Odbiornik IR do pilota	

7.3 Pilot

Wszystkie ustawienia (np. ustawienie temperatury, ustawienie timera) są przenoszone za pomocą pilota do klimatyzatora dachowego.







Na pilocie znajdują się następujące elementy obsługi i sygnalizacji (rys. **3**, strona 4):

Nr	Objaśnienie
1	<p>Wyświetlacz cyfrowy: pokazuje następujące informacje:</p> <ul style="list-style-type: none"> – Godzina – Wymagana temperatura w °C lub °F – Rzeczywista temperatura pomieszczenia – Tryb klimatyzacji – Poziom dmuchawy – Symbole aktywnych funkcji dodatkowych – Status baterii
2	<p>Przycisk : Włączanie klimatyzatora dachowego i pilota lub przełączanie na tryb oczekiwania (stand by)</p>
3	<p>Przycisk : Wybór poziomu nawiewu</p>
4	<p>Przycisk MODE: Wybór trybu klimatyzacji</p>
5	<p>Przycisk CLOCK: Ustawianie godziny</p>
6	<p>Przycisk P.F.: Brak działania</p>
7	<p>Przycisk TIMER: Programowanie timera</p>
8	<p>Przycisk SLEEP: Aktywacja funkcji SEN Włączenie funkcji SEN powoduje automatyczne obniżenie wymaganej temperatury w celu zapewnienia przyjemnej temperatury do spania.</p>
9	<p>Przycisk SET - °F/°C: Wysyłanie danych do klimatyzatora dachowego. Zapamiętanie ustawionej godziny. Jeśli jest wyświetlana temperatura: przełączanie jednostek temperatury pomiędzy stopniami Celsjusza (°C) i Fahrenheita (°F)</p>

Nr	Objaśnienie
10	Przycisk I FEEL: Aktywacja funkcji „I feel” Za pomocą funkcji „I feel”wymagana wartość temperatury jest dopasowywana co 10 minut do temperatury, którą mierzy pilot. W tym celu pilot musi być skierowany na odbiornik podczerwieni (IR) (rys. 2 4, strona 3) na panelu obsługi.
11	Przycisk resetowania Ponowne ustawianie wszystkich wartości na wartości standardowe.
12	Przycisk ROOM: Jednokrotne naciśnięcie: Wyświetla się aktualna temperatura we wnętrzu pojazdu (wyświetlany jest symbol ). Ponowne naciśnięcie: Wyświetla ustawioną temperaturę.
13	Przycisk LIGHT: Włączanie lub wyłączanie światła na klimatyzatorze. Przycisk LIGHT działa także przy wyłączonym pilocie.
14	Przycisk DIM: Przyciemnianie światła na klimatyzatorze (w połączeniu z przyciskami – i +)
15	Przycisk –: Zmniejszanie wartości
16	Przycisk +: Zwiększanie wartości
17	Symbol  (baterie wyczerpane) Wyświetla się, kiedy baterie pilota są wyczerpane. W takim przypadku należy wymienić baterie, patrzrozdz. „Wymiana baterii w pilocie” na stronie 390.
18	Symbol  (wysyłanie wartości) Wyświetla się krótko podczas wysyłania wartości z pilota do klimatyzatora.





7.4 Tryby klimatyzacji

Klimatyzator dachowy ma trzy tryby klimatyzacji:

Tryb klimatyzacji	Komunikat na wyświetlaczu	Objaśnienie
Automatyczny		<p>Użytkownik określa temperaturę, klimatyzator dachowy chłodzi lub ogrzewa (tylko dla modeli z ogrzewaniem) wnętrze pojazdu do tej temperatury i steruje potrzebną mocą dmuchawy.</p> <p>W tym trybie przycisk  jest nieaktywny.</p>
Chłodzenie		<p>Użytkownik określa temperaturę i moc dmuchawy, klimatyzator chłodzi wnętrze pojazdu do tej temperatury.</p>
Ogrzewanie		<p>Tylko dla modeli z ogrzewaniem</p> <p>Użytkownik określa temperaturę i moc dmuchawy, klimatyzator dachowy ogrzewa wnętrze pojazdu do tej temperatury.</p>
Recyrkulacja		<p>Użytkownik określa poziom wentylacji, klimatyzator wdmuchuje ochłodzone powietrze (ochłodzone powietrze recyrkulacyjne) do wnętrza pojazdu.</p>
Osuszanie powietrza		<p>Użytkownik określa temperaturę, klimatyzator chłodzi wnętrze pojazdu do tej temperatury, steruje wymaganą mocą dmuchawy i osusza powietrze wewnątrz pojazdu (tryb recyrkulacji).</p> <p>W tym trybie przycisk  jest nieaktywny.</p>

7.5 Funkcje dodatkowe

Klimatyzator dachowy ma następujące funkcje dodatkowe:

Funkcja dodatkowa	Komunikat na wyświetlaczu	Objaśnienie
Timer		Klimatyzator włącza się o ustawionej godzinie.
		Klimatyzator wyłącza się o ustawionej godzinie.
		Klimatyzator włącza się i wyłącza o ustawionych godzinach.
Sen		Ustawiona temperatura obniża się po godzinie o 1 °C a po dwóch godzinach o 2 °C w celu zapewnienia przyjemnej temperatury do spania.
I feel		Pilot mierzy temperaturę we wnętrzu pojazdu i przekazuje zmierzoną wartość co 10 minut do klimatyzatora. Klimatyzator dostosowuje wymaganą temperaturę do tej wartości. W tym celu pilot musi być skierowany na odbiornik podczerwieni (IR) (rys. 2 4, strona 3) na panelu obsługi.

8 Przed pierwszym użyciem

Kontrole przed uruchomieniem

Przed włączeniem klimatyzatora należy uwzględnić następujące zalecenia i uwagi:

- ▶ Sprawdzić, czy napięcie zasilania i częstotliwość napięcia odpowiadają danym technicznym, patrz strona 396.
- ▶ Upewnić się, czy otwór wlotu powietrza i dysze nie są zatkane. Wszystkie kratki wentylacyjne muszą być zawsze otwarte, aby zapewniona była optymalna wydajność klimatyzatora.



OSTROŻNIE! Ryzyko obrażeń!

Nie należy wkładać palców ani żadnych przedmiotów w dysze lub kratki wlotowe.

Sprawdzenie pilota i włożenie baterii

- ▶ Włożyć dołączone baterie do schowka na baterie w pilocie, patrz rozdz. „Wymiana baterii w pilocie” na stronie 390.
- ▶ Sprawdzić, czy cztery przełączniki DIP (rys. **4** 1, strona 4) znajdują się we właściwym położeniu.
- ▶ Jeśli użytkownik zmienił położenie przełączników DIP: potwierdzić nowe ustawienie za pomocą przycisku resetowania (rys. **3** 11, strona 4).

Ustawianie godziny

- ▶ Ustawić aktualną godzinę, zob. rozdz. „Ustawianie godziny” na stronie 390.

9 Obsługa klimatyzatora dachowego

9.1 Podstawowe wskazówki dotyczące obsługi

Klimatyzator ma trzy tryby pracy:

Tryb pracy	Cechy
Wyłączony	Klimatyzator jest wyłączony, pilot jest nieaktywny.
Oczekiwanie	Klimatyzator jest gotowy do pracy i można go włączyć za pomocą pilota. Można używać oświetlenia.
Włączony	Klimatyzator chłodzi wnętrze pojazdu.

Za pomocą **panelu obsługi** można:

- włączyć i wyłączyć klimatyzator oraz przełączyć go w tryb oczekiwania
- włączyć, wyłączyć oraz przyciemnić światło

Za pomocą **pilota** można:

- włączyć klimatyzator z trybu oczekiwania i przełączyć go ponownie w tryb oczekiwania
- włączyć, wyłączyć oraz przyciemnić światło
- dokonać ustawień
- wybrać funkcje dodatkowe

9.2 Korzystanie z pilota

Istnieją dwie możliwości sterowania klimatyzatorem dachowym za pomocą pilota:

- Możliwe jest bezpośrednie wysyłanie wartości do klimatyzatora podczas ustawiania
- Można najpierw wprowadzić wszystkie wartości na pilocie a następnie przesłać je zbiorczo do klimatyzatora

Wysyłanie wartości bezpośrednio podczas ustawiania

Pilot **musi** być podczas obsługi skierowany na odbiornik IR (rys. **2** 4, strona 3) na panelu obsługi.

Po naciśnięciu przycisku wartość zostanie wysłana bezpośrednio do klimatyzatora. Klimatyzator potwierdza odbiór danych, wydając wysoki dźwięk.

Wstępne wprowadzanie wartości na pilocie i zbiorcze przesłanie do klimatyzatora

Podczas obsługi pilot **nie może** być skierowany na odbiornik IR (rys. **2** 4, strona 3) na panelu obsługi.

Wprowadzić odpowiednie wartości na pilocie. Po wprowadzeniu wszystkich ustawień należy skierować pilota na odbiornik IR na panelu obsługi i nacisnąć przycisk **SET – °F/°C**. Spowoduje to ponowne wysłanie danych do klimatyzatora. Klimatyzator potwierdza odbiór danych, wydając wysoki dźwięk.

Przełączanie pilota na tryb oczekiwania lub włączanie pilota



W trybie oczekiwania wyświetlacz pilota pokazuje tylko godzinę.

Jeśli pilot nie jest skierowany na odbiornik IR (rys. **2** 4, strona 3) na panelu obsługi, można przełączyć samego pilota niezależnie od klimatyzatora w tryb oczekiwania lub włączyć go:

- ▶ Nacisnąć przycisk .

9.3 Uwagi dotyczące optymalizacji wykorzystania

Stosowanie się do poniższych uwag umożliwi zoptymalizowanie sposobu działania klimatyzatora:

- Poprawić izolację cieplną pojazdu poprzez uszczelnienie szczelin i powieszenie na oknach rolet lub zasłon odbijających promienie słoneczne.
- Jeśli samochód był narażony przez dłuższy czas na promieniowanie słoneczne: Włączyć klimatyzator dachowy dopiero po otwarciu okien, ustawiając na pewien czas tryb „Recyrkulacja” () przed włączeniem trybu „Chłodzenie” (.
- Przy włączonym trybie „Chłodzenie” () unikać niepotrzebnego otwierania drzwi i okien.
- Wybrać odpowiednią temperaturę i poziom nawiewu.
- Skierować odpowiednio dysze nawiewowe.
- Należy pamiętać, aby nie zakrywać dyszy nawiewowych i krętek wlotowych chusteczkami, papierem ani innymi przedmiotami.

9.4 Włączanie i wyłączanie klimatyzatora dachowego



WSKAZÓWKA

Po włączeniu klimatyzator rozpoczyna pracę zgodnie z ostatnio ustawionymi wartościami.

Panel obsługi

Rysunek przedstawia, jak można włączać i wyłączać klimatyzator lub przełączać go na tryb oczekiwania za pomocą panelu obsługi. W tym celu należy nacisnąć przycisk ①, jak pokazano na rysunku:

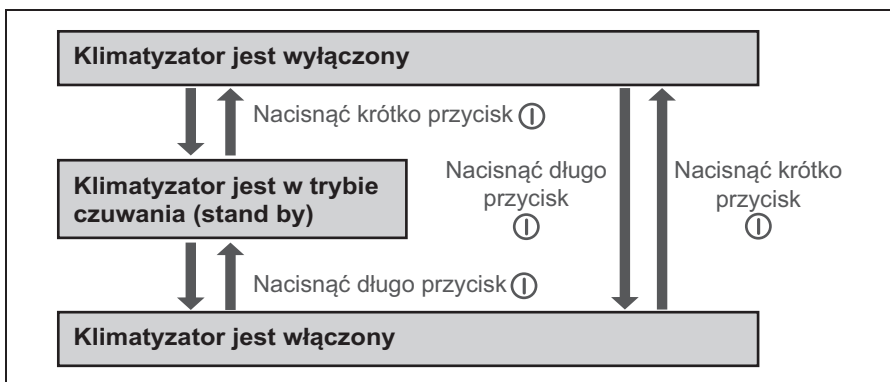



Przykład: Klimatyzator jest w trybie czuwania. Należy go wyłączyć.

- Nacisnąć krótko przycisk ①.
- ✓ Klimatyzator zostanie wyłączony

Pilot



WSKAZÓWKA

- Aby można było obsługiwać klimatyzator za pomocą pilota, klimatyzator musi być włączony lub w trybie oczekiwania.
- Pilot umożliwia włączenie klimatyzatora z trybu oczekiwania i ponowne przełączenie na tryb oczekiwania. W tym celu należy nacisnąć przycisk .
- Tylko w przypadku modeli z ogrzewaniem:
Jeśli wyłączysz klimatyzator dachowy z trybu „Ogrzewanie” () za pomocą pilota zdalnego, dmuchawa wewnętrzna pracuje jeszcze parę minut, aby zapobiec nagrzaniu urządzenia. Dioda LED miga pomarańczowym światłem. Za pomocą przycisku  na panelu obsługi można całkowicie wyłączyć klimatyzator dachowy.





9.5 Wybór trybu klimatyzacji

- Wybrać odpowiedni tryb klimatyzacji za pomocą przycisku **MODE**, patrz-rodz. „Tryby klimatyzacji” na stronie 379.
- ✓ Klimatyzator potwierdza odbiór danych, wydając wysoki dźwięk.
- ✓ Klimatyzator przełącza się na wybrany tryb klimatyzacji.

9.6 Ręczny wybór poziomu nawiewu

Dmuchawa steruje natężeniem dopływu powietrza.

W trybie „Chłodzenie” (❄️) i „Recyrkulacja” (🌀) można ręcznie ustawić poziom nawiewu. W pozostałych trybach klimatyzacji klimatyzator steruje automatycznie poziomem nawiewu.

Komunikat na wyświetlaczu	Objaśnienie
	niski poziom nawiewu
	średni poziom nawiewu
	wysoki poziom nawiewu
	najwyższy poziom nawiewu
	Tryb automatyczny, dostępny tylko w trybie „Chłodzenie” (❄️) i „Osuszanie” (💧).

- Wybrać odpowiedni poziom nawiewu za pomocą przycisku 🌀.
- ✓ Klimatyzator potwierdza odbiór danych, wydając wysoki dźwięk.
- ✓ Poziom nawiewu został ponownie ustawiony.



9.7 Ustawianie temperatury

Tryb klimatyzacji „Chłodzenie”

W trybie „Automatyczny” (⚙️), „Chłodzenie” (❄️) i „Osuszanie” (💧) można wybrać za pomocą pilota temperaturę od 16 °C do 31 °C.

- Wybrać odpowiednią temperaturę za pomocą przycisku+ lub –.
- ✓ Klimatyzator potwierdza odbiór danych, wydając wysoki dźwięk.
- ✓ Temperatura została ustawiona w klimatyzatorze.

Tryb klimatyzacji „Ogrzewanie” (tylko dla modeli z ogrzewaniem)

W trybie „Automatyczny” () i „Ogrzewanie” () można wybrać za pomocą pilota temperaturę od 16 °C do 31 °C.

- ▶ Wybrać odpowiednią temperaturę za pomocą przycisku+ lub –.
- ✓ Klimatyzator potwierdza odbiór danych, wydając wysoki dźwięk.
- ✓ Temperatura została ustawiona w klimatyzatorze.

9.8 Ustawianie dysz nawiewowych

Dopływem powietrza do wnętrza pojazdu można sterować za pomocą ustawienia dyszy powietrznych (rys. **5**, strona 5).

- ▶ **Chillout ADB:** Skierować płytki (1) dyszy powietrznych za pomocą pokrętki (2) w odpowiednim kierunku.
- ▶ **Design ADB:** Skierować płytki (1) dyszy powietrznych w odpowiednim kierunku.

9.9 Programowanie timera

Za pomocą funkcji timera można ustawić wymagany czas działania klimatyzacji. Można podać tylko czas włączenia, tylko czas wyłączenia lub obie wartości. Godzinę można wprowadzić w przedziałach 10 minutowych.



WSKAZÓWKA

Jeśli podczas programowania timera przez 15 sekund nie zostanie naciśnięty żaden przycisk na pilocie, wówczas pilot wraca do trybu wyjściowego.

- ▶ Przed programowaniem timera należy wybrać tryb klimatyzacji i wszystkie wymagane wartości (np. temperaturę).

Ustawianie czasu włączenia

- ▶ Nacisnąć jednokrotnie przycisk **TIMER**.
- ✓ Na wyświetlaczu pilota pulsuje symbol **ON** ()
- ▶ Ustawić za pomocą przycisków + lub – godzinę, o której klimatyzator dachowy powinien się włączyć.
- ▶ Nacisnąć przycisk **SET – °F/°C**, aby wysłać wartość do klimatyzatora dachowego.

- ✓ Czas włączenia zostanie ustawiony w klimatyzatorze.
O ustawionej godzinie klimatyzator zaczyna działać w wybranym trybie klimatyzacji.
- Przełączyć klimatyzator dachowy na tryb czuwania.

Ustawienie czasu wyłączenia

- Nacisnąć dwukrotnie przycisk **TIMER**.
- ✓ Na wyświetlaczu pilota pulsuje symbol **OFF** ($\frac{20:00}{\text{OFF}}$).
- Ustawić za pomocą przycisków **+** lub **-** godzinę, o której klimatyzator dachowy powinien się wyłączyć.
- Nacisnąć przycisk **SET – °F/°C**, aby wysłać wartość do klimatyzatora dachowego.
- ✓ Czas wyłączenia zostanie ustawiony w klimatyzatorze.
Klimatyzator działa w wybranym trybie klimatyzacji do nadejścia ustawionej godziny.

Ustawianie godziny włączenia i wyłączenia

- Nacisnąć trzykrotnie przycisk **TIMER**.
- ✓ Na wyświetlaczu pilota pulsuje symbol **ON** ($\frac{08:00}{\text{ON}}$).
Symbol **OFF** ($\frac{20:00}{\text{OFF}}$) jest widoczny.
- Ustawić za pomocą przycisków **+** lub **-** godzinę, o której klimatyzator dachowy powinien się włączyć.
- Nacisnąć ponownie przycisk **TIMER**.
- ✓ Na wyświetlaczu pilota pulsuje symbol **OFF** ($\frac{20:00}{\text{OFF}}$).
- Ustawić za pomocą przycisków **+** lub **-** godzinę, o której klimatyzator dachowy powinien się wyłączyć.
- Nacisnąć przycisk **SET – °F/°C**, aby wysłać wartość do klimatyzatora dachowego.
- ✓ Godzina włączenia i wyłączenia zostaną ustawione w klimatyzatorze.
O ustawionej godzinie klimatyzator włącza się i działa w wybranym trybie klimatyzacji do nadejścia drugiej ustawionej godziny.
- Przełączyć klimatyzator dachowy na tryb czuwania.

Anulowanie ustawienia timera

Aby anulować ustawienia timera, należy wykonać następujące kroki:

- Nacisnąć pięciokrotnie przycisk **TIMER**.
- ✓ Symbol timera gaśnie. Ustawienie zostało anulowane.

9.10 Aktywacja funkcji SEN

Jeśli włączona jest funkcja SEN, ustawiona temperatura obniża się po godzinie o 1 °C a po dwóch godzinach o 2 °C w celu zapewnienia przyjemnej temperatury do spania.

- Ustawić odpowiednią temperaturę (zob. rozdz. „Ustawianie temperatury” na stronie 386).
- Nacisnąć przycisk **SLEEP**.
- ✓ Na wyświetlaczu pojawia się symbol . Funkcja SEN jest aktywna.

9.11 Ustawianie dodatkowej funkcji „I feel”

Jeśli funkcja jest włączona, pilot mierzy temperaturę we wnętrzu pojazdu i przekazuje zmierzoną wartość co 10 minut do klimatyzatora. Klimatyzator dostosowuje wymaganą temperaturę do tej wartości.

- Nacisnąć przycisk **I FEEL**.
- Położyć pilot tak, aby był skierowany na odbiornik IR (rys. **2** 4, strona 3) na panelu obsługi. W przeciwnym razie wartości nie mogą zostać przesłane do klimatyzatora dachowego.



WSKAZÓWKA

Pilot nie powinien znajdować się w części pomieszczenia, która jest znacznie cieplejsza lub zimniejsza niż średnia temperatura pomieszczenia. Nie powinien np. leżeć na słońcu ani przed klimatyzatorem.

9.12 Obsługa oświetlenia

Lampki na klimatyzatorze można przyciemniać. Po włączeniu lampki świecą z taką jasnością, jaka była ustawiona przed wyłączeniem oświetlenia

Włączanie/Wyłączanie światła na panelu obsługi

- W celu włączenia lub wyłączenia lampek nacisnąć krótko przycisk .

Przyciemnianie światła na panelu obsługi

- Przyciskać przycisk  aż do uzyskania odpowiedniego przyciemnienia lampek.

Włączanie/Wyłączanie światła za pomocą pilota

- Aby włączyć lub wyłączyć lampki, nacisnąć przycisk **LIGHT**.

Przyciemnianie światła za pomocą pilota

- Nacisnąć przycisk **DIM**.
- Przyciskać przycisk – lub + aż do uzyskania odpowiedniego przyciemnienia.
- Nacisnąć przycisk **SET**, aby zapamiętać ustawienie.

9.13 Wymiana baterii w pilocie

Baterie należy wymienić, kiedy na wyświetlaczu pojawi się symbol .

Schówek na baterie znajduje się na spodzie pilota.

- Nacisnąć lekko pokrywę schowka na baterie i przesunąć ją zgodnie za strzałką.
- Włożyć nowe baterie (2 x typ AAA) do pilota jak pokazano w schowku.
- Zamknąć pokrywę schowka na baterie.



Chroń środowisko naturalne!

Baterie nie należą do odpadów domowych!

Zużyte baterie należy przekazać do punktu sprzedaży lub punktu przyjmującego surowce wtórne.

9.14 Ustawianie godziny

Aby zaprogramować timer, na pilocie musi być ustawiony aktualny czas. Na wyświetlaczu pilota wyświetlana jest godzina.

W celu ustawienia godziny, należy wykonać następujące czynności:



WSKAZÓWKA

Jeśli podczas ustawiania godziny przez 10 sekund nie zostanie naciśnięty żaden przycisk na pilocie, wówczas pilot wraca do trybu wyjściowego.

- Przyciskać przycisk **CLOCK** tak długo, aż wyświetli się tryb ustawiania godziny.
- ✓ Godzina pulsuje na wyświetlaczu pilota.
- Ustawić aktualną godzinę za pomocą przycisku+ lub – .
- Nacisnąć przycisk **SET – °F/°C**, aby potwierdzić godzinę.

10 Czyszczenie klimatyzatora dachowego



UWAGA! Niebezpieczeństwo uszkodzenia!

- Klimatyzatora dachowego nie należy czyścić za pomocą urządzenia wysokociśnieniowego. Wciekająca woda może uszkodzić klimatyzator.
- Nie używać do czyszczenia ostrych i twardych przedmiotów ani środków czyszczących, ponieważ mogą one uszkodzić klimatyzator.
- Do czyszczenia klimatyzatora stosować jedynie wodę z łagodnym środkiem czyszczącym. W żadnym wypadku należy stosować benzyny, oleju napędowego ani rozpuszczalników.

- Obudowę klimatyzatora i jednostkę nawiewną należy czyścić od czasu do czasu wilgotną ściereczką.
- Usuwać regularnie liście i inne zabrudzenia z otworów wentylacyjnych (rys. 6 1, strona 6) klimatyzatora. Należy przy tym uważać, aby nie uszkodzić płytek klimatyzatora.
- Od czasu do czasu czyścić pilota lekko wilgotną ściereczką. Wyświetlacz zaleca się czyścić chusteczką do okularów.

11 Konserwacja klimatyzatora dachowego



OSTRZEŻENIE!

Prace konserwacyjne inne niż opisane w instrukcji mogą wykonywać tylko wykwalifikowane osoby, które zapoznały się z zagrożeniami związanymi czynnikami chłodniczymi oraz odnośnymi przepisami. Niefachowe naprawy mogą spowodować poważne niebezpieczeństwo.

Interwał	Kontrola/Konservacja
Regularnie	<p>Sprawdzić odpływy skondensowanej wody:</p> <ul style="list-style-type: none">➤ Sprawdzić, czy odpływy skondensowanej wody (rys. 7, strona 6) po bokach klimatyzatora dachowego są odkryte i czy woda może swobodnie odpływać.
Regularnie	<p>Czyścić filtr jednostki wywiewnej (rys. 8, strona 6):</p> <ul style="list-style-type: none">➤ Zdjąć ręcznie pokrywę (1) filtra.➤ Wyjąć filtr (2).➤ Oczyszczyć filtr (2) za pomocą roztworu środka myjącego i osuszyć go.➤ Założyć ponownie suchy filtr (2).➤ Założyć pokrywę (1).
Raz w roku	<p>Sprawdzić uszczelnienia profili:</p> <ul style="list-style-type: none">➤ Sprawdzić, czy w uszczelnieniu profilu klimatyzatora na dachu pojazdu nie pojawiły się rysy i inne uszkodzenia.
Raz w roku	<p>Zlecać konserwację wymiennika ciepła:</p> <ul style="list-style-type: none">➤ Konserwację wymiennika ciepła należy zlecać specjalistycznemu warsztatowi.
Raz w roku	<p>Wymiana filtra z aktywnym węglem (rys. 8, strona 6):</p> <ul style="list-style-type: none">➤ Zdjąć ręcznie pokrywę (1) filtra.➤ Wyjąć filtr (2).➤ Wyjąć filtr z aktywnym węglem (3).➤ Oczyszczyć filtr (2) za pomocą roztworu środka myjącego i osuszyć go.➤ Włożyć nowy filtr z aktywnym węglem.➤ Założyć ponownie suchy filtr (2).➤ Założyć pokrywę (1).

12 Usuwanie usterek

Usterka	Przyczyna	Usuwanie
Klimatyzator dachowy stale się wyłącza.	Włączył się czujnik oblodzenia.	Temperatura zewnętrzna jest zbyt niska lub wszystkie dysze są zamknięte.
Brak chłodzenia	Klimatyzator dachowy nie jest ustawiony na chłodzenie.	➤ Należy ustawić klimatyzator na chłodzenie.
	Temperatura otoczenia przekracza 52 °C.	Klimatyzator dachowy jest przeznaczony do pracy przy temperaturze otoczenia nie przekraczającej 52 °C.
	Ustawiona temperatura jest wyższa niż temperatura pomieszczenia.	➤ Należy wybrać niższą temperaturę.
	Temperatura otoczenia jest niższa niż 16 °C.	Klimatyzator dachowy jest przeznaczony do pracy przy temperaturze otoczenia od 16 °C.
	Jeden z czujników temperatury jest uszkodzony.	➤ Proszę zwrócić się do specjalistycznego warsztatu.
	Dmuchała parowacza jest uszkodzona.	
	Dmuchała kondensatora jest uszkodzona.	
Mały strumień powietrza	Wlot powietrza jest zatkany.	➤ Usunąć liście i inne zabrudzenia z płytek wentylacyjnych klimatyzatora.
	Dmuchała jest uszkodzona.	➤ Proszę zwrócić się do specjalistycznego warsztatu.
Pojawienie się wody w pojeździe	Otwory odpływowe skondensowanej wody są zatkane.	➤ Oczyszczyć otwory odpływowe skondensowanej wody.
	Uszczelki są uszkodzone.	➤ Proszę zwrócić się do specjalistycznego warsztatu.

Usterka	Przyczyna	Usuwanie
Klimatyzator dachowy nie włącza się.	Nie ma napięcia zasilającego (230 V~).	➤ Należy sprawdzić zasilanie.
	Napięcie jest zbyt niskie (poniżej 200 V~). Przetwornik napięcia jest uszkodzony.	➤ Proszę zwrócić się do specjalistycznego warsztatu.
	Jeden z czujników temperatury jest uszkodzony.	
Klimatyzator dachowy nie wyłącza się.	Zabezpieczenie elektryczne zasilania jest niewystarczające.	➤ Należy sprawdzić zabezpieczenie elektryczne zasilania.
	Jeden z czujników temperatury jest uszkodzony.	➤ Proszę zwrócić się do specjalistycznego warsztatu.
	Zabezpieczenie elektryczne zasilania jest niewystarczające.	➤ Należy sprawdzić zabezpieczenie elektryczne zasilania.

13 Gwarancja

Obowiązuje ustawowy okres gwarancji. Jeśli produkt jest uszkodzony, należy zgłosić się do partnera serwisowego w danym kraju (adresy na odwrocie instrukcji).

Nasi specjaliści służą chętnie pomocą i omówią z Państwem dalszy przebieg gwarancji.

14 Utylizacja

Przepisy dotyczące ochrony środowiska i prawidłowej utylizacji

Wszystkie organizacje muszą stosować szereg środków w celu rozpoznawania, oceny i kontroli wpływu swojej działalności (produkcja, produkty, usługi, itp.) na środowisko.

Środki mające na celu rozpoznanie istotnych skutków dla środowiska muszą uwzględniać następujące czynniki:

- wykorzystanie surowców i naturalnych zasobów
- emisja do atmosfery
- wycieki cieczy
- utylizacja i recykling
- skażenie gleby

Aby zminimalizować skutki dla środowiska producent przedstawia szereg wskazówek, których musi przestrzegać każdy, kto ma styczność z urządzeniem w okresie jego użytkowania.

- Wszystkie materiały opakowaniowe muszą zostać zutilizowane (najlepiej zrecyklingowane) zgodnie z przepisami kraju, w którym odbywa się utylizacja.
- Wszystkie części produktu muszą zostać zutilizowane (najlepiej zrecyklingowane) zgodnie z przepisami kraju, w którym odbywa się utylizacja.
- W celu odpowiedniej utylizacji należy przekazać urządzenie do autoryzowanego centrum recyklingu, aby zagwarantować, że wszystkie części nadające się do recyklingu zostaną ponownie wykorzystane a pozostałe materiały zostaną właściwie usunięte.
- Podczas instalacji należy zadbać o wystarczającą wentylację pomieszczenia, aby zapobiec powstawaniu stęchłego powietrza, które jest szkodliwe dla zdrowia użytkownika.
- Podczas eksploatacji i konserwacji należy zapewnić prawidłową utylizację wszystkich szkodliwych odpadów (olej, smar itp.).
- Dbać o niskie natężenie hałasu.

Dodatkowe informacje dotyczące prawidłowego demontażu naszych produktów znajdują się w instrukcjach dotyczących recyklingu na stronie www.dometic.com.

- Opakowanie należy wyrzucić do odpowiedniego pojemnika na śmieci do recyklingu.
- Podczas eksploatacji, napraw i prac konserwacyjnych należy uważać, aby nie uszkodzić obiegu chłodzenia i nie doprowadzić do wycieku czynnika chłodniczego. Działa on jak gaz cieplarniany i nie powinien dostać się do środowiska.



Jeśli produkt nie będzie już dłużej eksploatowany, należy dowiedzieć się w najbliższym zakładzie recyklingu lub w specjalistycznym sklepie, jakie są obowiązujące przepisy dotyczące utylizacji.





- Produkt należy utylizować wyłącznie zgodnie z obowiązującymi przepisami dotyczącymi recyklingu i utylizacji, w autoryzowanym zakładzie usuwania odpadów.



Chroń środowisko naturalne!

Akumulatory i baterie nie zaliczają się do odpadów domowych. Uszkodzone akumulatory lub zużyte baterie należy przekazać do punktu sprzedaży lub punktu przyjmującego surowce wtórne.

15 Dane techniczne

	Dometic FreshJet 1100	Dometic FreshJet 1700	
Nr wyrobu:	9102900251	9102900248	9102900249
Wydajność chłodnicza sprężarki:	1000 W	1700 W	
Wydajność chłodnicza zgodnie z ISO 5151:	850 W	1600 W	
Zakres temperatury grzania:	–	–	800 W
Wejściowe napięcie znamionowe:	230 V~ / 50 Hz		
Pobór prądu przy włączonej funkcji chłodzenia:	2,0 A	2,7 A	
Pobór prądu przy włączonej funkcji ogrzewania:	–	–	3,5 A
Zakres temperatury roboczej:	0 °C do +52 °C		
Czynnik chłodniczy:	R-134a	R-407c	
Dmuchawa:	4 poziomy nawiewu 1 tryb automatyczny		
Stopień ochrony:	IPX4		
Maks. objętość pojazdu (z izolowanymi ścianami):	16 m	20 m ³	
Wymiary D x Sz x W, rys. 9, strona 7:	787 x 562 x 225 mm (wysokość od dachu pojazdu)		
Waga:	ok. 22,5 kg	ok. 29 kg	
Kontrola/certyfikat:	  10R-030842	  10R-040883	

		Dometic FreshJet 2200	
Nr wyrobu:	9102900246	9102900245 9102900247	
Wydajność chłodnicza sprężarki:	2200 W		
Wydajność chłodnicza zgodnie z ISO 5151:	2050 W		
Zakres temperatury grzania:	–	1200 W	
Wejściowe napięcie znamionowe:	230 V~ / 50 Hz		
Pobór prądu przy włączonej funkcji chłodzenia:	4,1 A		
Pobór prądu przy włączonej funkcji ogrzewania:	–	5,2 A	
Zakres temperatury roboczej:	0 °C do +52 °C		
Czynnik chłodniczy:	R-407c		
Dmuchawa:	4 poziomy nawiewu 1 tryb automatyczny		
Stopień ochrony:	IPX4		
Maks. objętość pojazdu (z izolowanymi ścianami):	25 m ³		
Wymiary D x Sz x W, rys. 9, strona 7:	787 x 562 x 225 mm (wysokość od dachu pojazdu)		
Waga:	ok. 32 kg		
Kontrola/certyfikat:	  10R-041003		

Před instalací a uvedením do provozu si pečlivě přečtěte tento návod k obsluze a uschovejte jej. V případě dalšího prodeje výrobku předejte návod novému uživateli.

Obsah

1	Vysvětlení symbolů	399
2	Bezpečnostní pokyny	400
2.1	Základní bezpečnost	400
2.2	Bezpečnost za provozu přístroje	401
3	Cílová skupina tohoto návodu	401
4	Obsah dodávky	402
5	Příslušenství	403
6	Použití v souladu s účelem	403
7	Technický popis	403
7.1	Součásti	404
7.2	Ovládací panel	405
7.3	Dálkový ovladač	406
7.4	Režimy klimatizace	408
7.5	Doplňující funkce	409
8	Před prvním použitím	410
9	Obsluha střešní klimatizace	411
9.1	Důležité pokyny k obsluze	411
9.2	Použití dálkového ovládání	411
9.3	Pokyny ke snadnějšímu použití	412
9.4	Zapnutí a vypnutí střešní klimatizace	413
9.5	Výběr režimu klimatizace	414
9.6	Ruční nastavení výkonu ventilátoru	415
9.7	Nastavení teploty	416
9.8	Nastavení výdechů vzduchu	416
9.9	Programování časovače	416
9.10	Aktivace funkce Sleep	418
9.11	Nastavení doplňující funkce „I feel“	418
9.12	Ovládání osvětlení	419
9.13	Výměna baterií dálkového ovládání	419
9.14	Nastavení času	420
10	Čištění střešní klimatizace	420
11	Údržba střešní klimatizace	421

12	Odstraňování poruch.	422
13	Odpovědnost za vady.	423
14	Likvidace.	423
15	Technické údaje.	425

1 Vysvětlení symbolů



VÝSTRAHA!

Bezpečnostní pokyny: Následkem nedodržení pokynů mohou být smrtelná nebo vážná zranění.



UPOZORNĚNÍ!

Bezpečnostní pokyny: Následkem nedodržení mohou být úrazy.



POZOR!

Nedodržení pokynů může mít za následek hmotné škody a narušení funkce výrobku.



POZNÁMKA

Doplňující informace týkající se obsluhy výrobku.

- **Činnost:** Tento symbol vás vyzývá k tomu, abyste něco učinili. Potřebné činnosti jsou popisovány v příslušném pořadí.
- ✓ Tento symbol popisuje výsledek určité činnosti.

Obr. 1 5, strana 3: Tento údaj odkazuje na prvek, zobrazený na obrázku. Na tomto příkladu se jedná o „pozici 5 na obrázku 1 na straně 3“.

2 Bezpečnostní pokyny

V následujících případech nepřebírá výrobce žádné záruky za škody:

- Poškození výrobku působením mechanických vlivů a přepětí
- Změna výrobku bez výslovného souhlasu výrobce
- Použití k jiným účelům, než jsou popsány v tomto návodu

Především pak neručí za jakékoliv následné škody, zejména pak také ne za takové, které mohou vzniknout výpadkem střešní klimatizace.

Při použití elektrických přístrojů dodržujte následující zásadní bezpečnostní opatření k ochraně před následujícími nebezpečími:

- zasažení elektrickým proudem
- nebezpečí požáru
- úrazy

2.1 Základní bezpečnost



VÝSTRAHA!

- **Elektrické přístroje nejsou hračky!**

Děti nedokáží správně posoudit nebezpečí, která jsou spojena s elektrickými přístroji. Nenechávejte děti bez dozoru používat elektrické přístroje.

- Osoby, které z důvodu svých fyzických, sensorických nebo duševních schopností, nebo své nezkušenosti nebo neznalosti nejsou schopny bezpečně používat výrobek, nesmějí tento přístroj používat bez dohledu odpovědné osoby nebo bez jejího poučení.
- Používejte přístroj pouze v souladu s jeho určením tak.
- Neprovádějte žádné úpravy nebo změny přístroje!
- Instalaci, údržbu a opravy střešní klimatizace smějí provádět pouze odborníci, kteří jsou seznámeni s nebezpečími při manipulaci s chladivý a klimatizačními zařízeními a s příslušnými předpisy. Nesprávně provedené opravy mohou být zdrojem značných rizik. V případě oprav kontaktujte servisní středisko ve vaší zemi (adresy jsou uvedeny na zadní straně).
- Nepoužívejte střešní klimatizaci v blízkosti hořlavých kapalin nebo v uzavřených prostorech.

- Pamatujte, že v oblasti výstupu vzduchu nesmějí být uloženy ani namontovány žádné hořlavé předměty. Vzdálenost musí být minimálně 50 cm.
- Nesahejte do otvorů pro výstup vzduchu a nezavádějte do střešní klimatizace žádné cizí předměty.
- V případě požáru **neotevírejte** horní kryt střešní klimatizace, použijte schválené hasicí prostředky. Nepoužívejte k hašení vodu.

**POZOR!**

- Při instalované střešní klimatizaci nesmíte v žádném případě mýt váš obytný vůz v myčce.
- Informujte se u výrobce vašeho automobilu, zda není nutné po instalaci střešní klimatizace (výška konstrukce 225 mm) provést technickou kontrolu vozidla (podle § 19 vyhlášky o provozu vozidel na silničních komunikacích) a změnu v dokumentaci vozidla, týkající se výšky vozidla.
- Pokud dojde k závadě v okruhu chladicího média ve střešní klimatizaci, musí střešní klimatizace zkontrolovat specializovaná firma a řádně ji opravit. Chladicí médium nesmí být v žádném případě vypuštěno do volné atmosféry.

2.2 Bezpečnost za provozu přístroje

**VÝSTRAHA!**

- Při práci na přístroji vždy přerušete napájení elektrickým proudem.

**POZOR!**

- Střešní klimatizace není určena k provozu na zemědělských a stavebních strojích.
- Přístroj použijte pouze za předpokladu, že jsou kryt přístroje a rozvody nepoškozené.

3 Cílová skupina tohoto návodu

Tento návod k obsluze je určen uživatelům střešní klimatizace.

4 Obsah dodávky

FreshJet 1100

Název	Číslo výrobku
Střešní klimatizace Dometic FreshJet 1100	9102900251
Návod k instalaci	
Návod k obsluze	

FreshJet 1700

Název	Číslo výrobku
Střešní klimatizace Dometic FreshJet 1700	
s topením	9102900249
bez topení	9102900248
Návod k instalaci	
Návod k obsluze	

FreshJet 2200

Název	Číslo výrobku
Střešní klimatizace Dometic FreshJet 2200	
s topením	9102900245
s topením a systémem Soft Start	9102900247
bez topení	9102900246
Návod k instalaci	
Návod k obsluze	

Jednotka výstupu vzduchu

Název	Číslo výrobku
Chillout ADB	9102900232
	9102900233
Design ADB	9102900234
	9102900235

5 Příslušenství

Dodávané příslušenství (není součástí dodávky):

Název	Číslo výrobku
Souprava k úpravě zařízení WAECO DC DC-Kit-1 (pouze FJ1100)	9100300003
Souprava k úpravě zařízení WAECO DC DC-Kit-2	9100300001
Souprava k úpravě zařízení WAECO DC DC-Kit-3	9100300002



POZNÁMKA

Instalaci soupravy k úpravě zařízení WAECO DC (příslušenství) můžete používat střešní klimatizaci Dometic FreshJet i za jízdy.

6 Použití v souladu s účelem

Střešní klimatizace Dometic FreshJet 1100 (obj. č. 9102900251) je určeno ke klimatizaci vnitřních prostor obytných vozů a karavanů chladným vzduchem.

Střešní klimatizace **není** určena k instalaci do stavebních, zemědělských nebo jiných pracovních strojů. V případě příliš silných vibrací nelze zaručit řádnou funkci.

Funkce zařízení FreshJet je zaručena pro teploty do 52 °C.

7 Technický popis

Střešní klimatizace přivádí do vnitřních prostor chladný odvlhčený vzduch bez prachu a nečistot.

Čtyři svítidla LED s možností tlumení intenzity světla, instalované do jednotky pro výstup vzduchu, zajišťují příjemné osvětlení.

Střešní klimatizace je ovládána dálkovým ovladačem.



POZNÁMKA

Střešní klimatizace může snížit teplotu uvnitř vozidla až na určitou stanovenou hodnotu. Teplota chlazení, které lze dosáhnout, závisí na typu typu vozidla, na okolní teplotě a na chladicím výkonu střešní klimatizace.

Střešní klimatizace nechladí za venkovních teplot nižších než 16 °C. V takovém případě nastavte režim klimatizace „Cirkulace vzduchu“ (☼).

7.1 Součásti

Chladicí okruh střešní klimatizace zahrnuje tyto hlavní součásti (obr. **1**, strana 2):

- **Kompresor (1)**
Kompresor nasává používané chladicí médium a komprimuje je. Tím se zvyšuje tlak a současně i teplota chladicího média.
- **Kondenzátor (2)**
Instalovaný kondenzátor funguje jako chladič nebo výměník tepla. Proudící vzduch odebírá teplo, horké chladicí médium v plynném stavu se ochlazuje a zkapalňuje.
- **Výparník (3)**
Výparníky chladí proudící vzduch a odvádějí z něj vlhkost. Chladicí médium odebírá teplo a odpařuje se.
- **Ventilátor (4)**
Ochlazený vzduch je vháněn do vozidla ventilátorem a je rozváděn jednotkou pro výstup vzduchu.



Přehled všech součástí:

- FreshJet 1100: obr. **10**, strana 8.
- FreshJet 1700 (pouze pro modely s topením): obr. **11**, strana 9
- FreshJet 2200 (také pro modely s topením a systémem Soft Start): obr. **12**, strana 10
- Jednotka výstupu vzduchu Chillout ADB: obr. **13**, strana 11
- Jednotka výstupu vzduchu Design ADB: obr. **14**, strana 11

7.2 Ovládací panel

Na jednotce pro výstup vzduchu na střešní klimatizaci je umístěn ovládací panel (obr. **2**, strana 3).

Obsahuje následující ovládací a indikační prvky:

Č. Vysvětlení		
1	Stavová LED	
	nesvítí:	Střešní klimatizace je vypnutá.
	svítí oranžově:	Střešní klimatizace je v pohotovostním režimu (Stand-By)
	svítí zeleně:	Střešní klimatizace je zapnutá.
	svítí červeně:	Pouze pokud je zařízení připojeno také k 12 V \leftarrow : Napájecí napětí 230 V \sim není dostupné.
	bliká pomalu červeně:	Porucha vnitřního snímače teploty E1
	bliká rychle červeně:	Porucha venkovního snímače teploty E2
2	Tlačítko 	Zapnutí střešní klimatizace, vypnutí nebo přepnutí do pohotovostního režimu (Stand-By) Stisknutím a podržením tlačítka zapnete automatický režim.
3	Tlačítko 	Rozsvícení nebo zhasnutí světla, tlumení světla. Je aktivní pouze za předpokladu, že je střešní klimatizace zapnutá nebo pokud je v pohotovostním režimu (stand-by).
4	Infračervený přijímač dálkového ovladače	

7.3 Dálkový ovladač

Veškerá nastavení přístroje (např. nastavení teploty, programování časovač) jsou do střešní klimatizace přenášena dálkovým ovladačem.

Dálkový ovladač je vybaven následujícími ovládacími a indikačními prvky (obr. 3, strana 4):

Č. Vysvětlení

- 1 **Digitální displej:**
Zobrazuje následující údaje:
 - Čas
 - Požadovanou teplotu prostoru (požadovaná hodnota) ve °C nebo °F
 - Skutečná teplota v prostoru
 - Režim klimatizace
 - Výkon ventilátoru
 - Symboly aktivních doplňkových funkcí
 - Stav baterie

- 2 Tlačítko 
Zapnutí střešní klimatizace a dálkového ovladače nebo přepnutí do pohotovostního režimu (stand-by)

- 3 Tlačítko 
Nastavení výkonu ventilátoru

- 4 Tlačítko **MODE:**
Výběr režimu klimatizace

- 5 Tlačítko **CLOCK:**
Nastavení času



- 6 Tlačítko **P.F.:**
Bez funkce

- 7 Tlačítko **TIMER:**
Programování časovače

- 8 Tlačítko **SLEEP:**
Aktivace funkce Sleep. V rámci funkce Sleep je požadovaná hodnota automaticky snížena tak, aby bylo dosaženo příjemné teploty na spaní.







- 9 Tlačítko **SET - °F/°C:**
Odeslání aktuálních dat do střešní klimatizace.
Uložení nově nastaveného času.
Pokud je zobrazena teplota: Přepínání jednotek ze stupňů Celsia (°C) na stupně Fahrenheita (°F) a naopak

Č. Vysvětlení

- 10 Tlačítko **I FEEL**:
Aktivace funkce „I feel“. Pomocí funkce „I feel“ je požadovaná teplota upravena každých 10 minut podle teploty, kterou naměří dálkové ovládání. Dálkové ovládání přitom musí směřovat na infračervený přijímač (obr. 2 4, strana 3) na ovládacím panelu.
- 11 **Tlačítko Reset**
Reset všech hodnot na standardní hodnoty.
- 12 Tlačítko **ROOM**:
Jedno stisknutí: Zobrazení aktuální teploty vnitřního prostoru (zobrazí se symbol )
Opětovné stisknutí: Zobrazení nastavené teploty.
- 13 Tlačítko **LIGHT**:
Rozsvícení nebo zhasnutí osvětlení na střešní klimatizaci.
Tlačítko **LIGHT** je funkční i při vypnutém dálkovém ovládání.
- 14 Tlačítko **DIM**:
Tlumení osvětlení na střešní klimatizaci (ve spojení s tlačítky – a +)
- 15 Tlačítko –:
Snížení hodnoty.
- 16 Tlačítko +:
Zvýšení hodnoty
- 17 Symbol  (vybité baterie)
Tento symbol se zobrazí, pokud jsou vybité baterie dálkového ovládání. V takovém případě vyměňte baterie, viz kapitola „Výměna baterií dálkového ovládání“ na straně 419.
- 18 Symbol  (odesílání hodnot)
Symbol se krátce zobrazí během odesílání hodnot z dálkového ovládání do střešní klimatizace.





7.4 Režimy klimatizace

Střešní klimatizace pracuje v následujících režimech:

Režim klimatizace	Hlášení na displeji	Vysvětlení
Automatický režim		Zadejte teplotu, střešní klimatizace ochladí nebo ohřeje (pouze pro modely s topením) interiér vozidla na tuto teplotu a řídí potřebný výkon ventilátoru. V tomto režimu je tlačítko  deaktivováno.
Chlazení		Zadejte teplotu a výkon ventilátoru. Střešní klimatizace ochladí prostor na tuto teplotu.
Ohřev		Pouze pro modely s topením Zadejte teplotu a výkon ventilátoru. Střešní klimatizace ohřeje vnitřní prostor na tuto teplotu.
Okolní vzduch		Zadejte výkon ventilátoru. Střešní klimatizace fouká studený vzduch (ochlazený venkovní vzduch) do prostoru .
Vysoušení vzduchu		Zadejte teplotu. Střešní klimatizace ochladí prostor na tuto teplotu, řídí potřebný výkon ventilátoru a odvlhčuje (vysouší) prostor (provoz s okolním vzduchem). V tomto režimu je tlačítko  deaktivováno.

7.5 Doplnující funkce

Střešní klimatizace nabízí následující doplňující funkce:

Doplňující funkce	Hlášení na displeji	Vysvětlení
Timer (časovač)		Střešní klimatizace je zapnuta v nastavenou dobu.
		Střešní klimatizace je vypnuta v nastavenou dobu.
		Střešní klimatizace je v nastavených dobách zapnuta a opět vypnuta.
Sleep (spánek)		Nastavená teplota je po jedné hodině snížena o 1 °C a po dvou hodinách o 2 °C. Tím je dosaženo příjemné teploty ke spánku.
I feel (pocitovaná teplota)		Dálkové ovládání měří teplotu v prostoru a přenáší naměřenou hodnotu každých 10 minut do střešní klimatizace. Střešní klimatizace upraví požadovanou teplotu podle naměřené hodnoty. Dálkové ovládání přitom musí směřovat na infračervený přijímač (obr. 2 4, strana 3) na ovládacím panelu.

8 Před prvním použitím

Kontroly před uvedením do provozu

Dříve než zapnete střešní klimatizaci proveďte následující kroky:

- Zkontrolujte, zda napájecí napětí a frekvence odpovídají hodnotám uvedeným v technických údajích, viz strana 425.
- Zajistěte, aby zůstaly otvory k sání vzduchu i výduchy vzduchu vždy volné. Všechny ventilační mřížky musejí být vždy volné tak, aby bylo dosaženo optimálního výkonu střešní klimatizace.



UPOZORNĚNÍ! Nebezpečí úrazu!

Nestrkejte do výduchů vzduchu ani do mřížky sání prsty ani žádné předměty.

Kontrola dálkového ovládání a vložení baterií

- Vložte do přihrádky na baterie na dálkovém ovládání dodané baterie, viz kapitola „Výměna baterií dálkového ovládání“ na straně 419.
- Zkontrolujte, zda jsou čtyři přepínače Dip (obr. 4 1, strana 4) ve správné poloze.
- Pokud jste provedli změnu polohy přepínačů Dip: Potvrďte nové nastavení stisknutím tlačítka Reset (obr. 3 11, strana 4).

Nastavení času

- Nastavte aktuální čas, viz kapitola „Nastavení času“ na straně 420.

9 Obsluha střešní klimatizace

9.1 Důležité pokyny k obsluze

Střešní klimatizace pracuje ve třech provozních režimech:

Režim	Charakteristika
Vypnuto	Střešní klimatizace je vypnutá, dálkové ovládání není aktivní.
Stand-by	Střešní klimatizace je připravena k provozu a lze ji zapnout pomocí dálkového ovládání. Můžete používat osvětlení.
Zapnuto	Střešní klimatizace klimatizuje prostor.

Na **ovládacím panelu** můžete:

- zapnout a vypnout střešní klimatizaci a zapnout pohotovostní režim (stand-by)
- rozsvítit, zhasnout a tlumit světlo

Pomocí **dálkového ovládání** můžete:

- zapnout střešní klimatizaci z pohotovostního režimu (stand-by) a opět ji do tohoto režimu vypnout
- rozsvítit, zhasnout a tlumit světlo
- provést nastavení
- vybírat doplňkové funkce

9.2 Použití dálkového ovládání

K ovládání střešní klimatizace pomocí dálkového ovládání máte dvě možnosti:

- hodnoty můžete odeslat do střešní klimatizace přímo při nastavování
- všechny hodnoty můžete nejprve nastavit na dálkovém ovládání, a potom je společně odeslat do střešní klimatizace

Odeslání hodnot přímo při nastavování

Dálkové ovládání při obsluze **musí** směřovat na infračervený přijímač (obr. 2 4, strana 3) na ovládacím panelu.

Po stisknutí tlačítka bude hodnota odeslána přímo do střešní klimatizace. Střešní klimatizace potvrdí příjem dat akustickým signálem.

Zadání hodnot a jejich společné odeslání do střešní klimatizace

Dálkové ovládání při obsluze **nesmí** směřovat na infračervený přijímač (obr. 2 4, strana 3) na ovládacím panelu.

Zadejte na dálkovém ovládání požadované hodnoty. Jakmile provedete všechna nastavení, nasměrujte dálkové ovládání na infračervený přijímač na ovládacím panelu a stiskněte tlačítko **SET – °F/°C**. Tím budou data znovu odeslána do střešní klimatizace. Střešní klimatizace potvrdí příjem dat akustickým signálem.

Zapnutí nebo vypnutí pouze dálkového ovládání v pohotovostním režimu (stand-by)



V pohotovostním režimu (stand-by) se na displeji dálkového ovládání zobrazuje pouze čas.

Pokud není dálkové ovládání nasměřováno na infračervený přijímač (obr. 2 4, strana 3) na ovládacím panelu, můžete zapnout dálkové ovládání samostatně bez střešní klimatizace do pohotovostního režimu (stand-by), nebo je takto opět vypnout:

- Stiskněte tlačítko .

9.3 Pokyny ke snadnějšímu použití

Pokud budete dodržovat následující pokyny, optimalizujete účinnost střešní klimatizace:

- Zlepšete tepelnou izolaci vozidla utěsněním spár a oken reflexními roletami nebo závěsy.
- Pokud bylo vozidlo delší dobu na přímém slunci: Aktivujte střešní klimatizaci až po otevření oken a nechejte ji určitou dobu pracovat v režimu „Okolní vzduch“ () dříve, než zapnete režim klimatizace „Chlazení“ ()
- V režimu „Chlazení“ () zabraňte zbytečnému otevírání dveří a oken.
- Nastavujte přiměřené teploty a výkony ventilátoru.
- Účelně nastavte polohu vzduchových výduchů.
- Pamatujte, že výduchy vzduchu a mřížky sání nesmíte zakrývat ručníky, papírem ani jinými předměty.

9.4 Zapnutí a vypnutí střešní klimatizace



POZNÁMKA

Po zapnutí je klimatizace zahájena hodnotami, které byly nastaveny naposled.

Pomocí ovládacího panelu

Na obrázku je patrné, jak můžete střešní klimatizaci zapnout-, vypnout nebo přepnout do pohotovostního režimu (stand-by) pomocí ovládacího panelu. Stiskněte k tomu tlačítko ①, jak je vidět na obrázku:

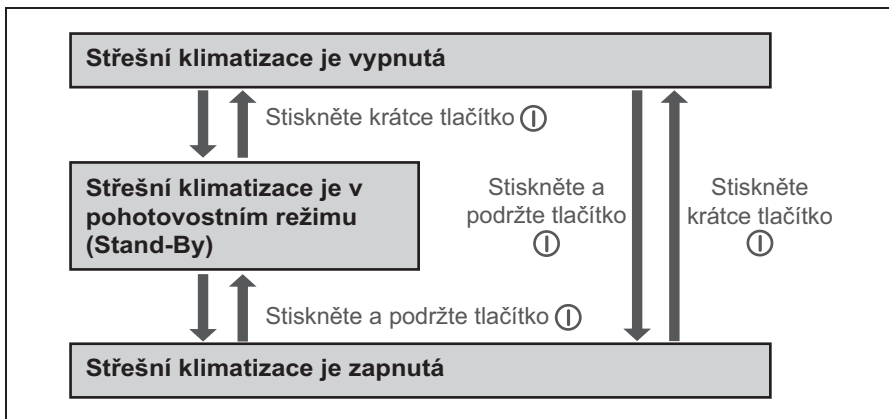

Příklad: Střešní klimatizace je v pohotovostním režimu (stand-by). Chcete ji vypnout.



- Stiskněte krátce tlačítko ①.
- ✓ Střešní klimatizace je vypnutá.

Pomocí dálkového ovládání



POZNÁMKA

- K obsluze střešní klimatizace pomocí dálkového ovládání musíte přepnout střešní klimatizaci do pohotovostního režimu (stand-by) nebo ji zapnout.
- Dálkovým ovládáním můžete zapnout střešní klimatizaci z pohotovostního režimu (stand-by) a opět ji do tohoto režimu vypnout. Stiskněte tlačítko .
- Pouze u modelů s topením:

Pokud vypnete střešní klimatizaci z režimu „Ohřev“ () dálkovým ovladačem, bude ventilátor aktivní ještě několik minut, aby nedošlo k zahřívání přístroje. Kontrolka LED bliká oranžově. Tlačítkem  na ovládacím panelu můžete střešní klimatizaci zcela vypnout.





9.5 Výběr režimu klimatizace

- Vyberte tlačítkem **MODE** požadovaný režim klimatizace, viz kapitola „Režimy klimatizace“ na straně 408.
- ✓ Střešní klimatizace potvrdí příjem hodnot akustickým signálem.
- ✓ Střešní klimatizace bude přepnuta do vybraného režimu.

9.6 Ruční nastavení výkonu ventilátoru

Ventilátor reguluje intenzitu přivádění vzduchu.



V režimu „Chlazení“ (❄️) a „Okolní vzduch“ (🌀) můžete nastavit výkon ventilátoru ručně. V ostatních režimech řídí střešní klimatizace výkon ventilátoru automaticky.

Hlášení na displeji	Vysvětlení
	nízký výkon ventilátoru
	střední výkon ventilátoru
	vysoký výkon ventilátoru
	nejvyšší výkon ventilátoru
	automatický režim, dostupné pouze v režimech „Chlazení“ (❄️) a „Vysoušení“ (💧)

- Vyberte tlačítkem (🌀) požadovaný výkon ventilátoru.
- ✓ Střešní klimatizace potvrdí příjem hodnot akustickým signálem.
- ✓ Výkon ventilátoru je nastaven na novou hodnotu.



9.7 Nastavení teploty

Režim klimatizace „Chlazení“

V režimech „Automatika“ () „Chlazení“ () a „Vysoušení“ () můžete pomocí dálkového ovladače nastavit teplotu 16 °C až 31 °C.

- ▶ Vyberte tlačítkem + nebo – požadovanou teplotu.
- ✓ Střešní klimatizace potvrdí příjem hodnot akustickým signálem.
- ✓ Teplota je nastavena ve střešní klimatizaci.

Režim klimatizace „Ohřev“ (pouze pro modely s topením)

V režimech „Automatika“ () a „Ohřev“ () můžete pomocí dálkového ovladače nastavit teplotu 16 °C až 31 °C.

- ▶ Vyberte tlačítkem + nebo – požadovanou teplotu.
- ✓ Střešní klimatizace potvrdí příjem hodnot akustickým signálem.
- ✓ Teplota je nastavena ve střešní klimatizaci.

9.8 Nastavení výduchů vzduchu

Přívod vzduchu dovnitř vozidla můžete regulovat upravením polohy výduchů vzduchu (obr. **5**, strana 5):

- ▶ **Chillout ADB:** Otočte lamely (1) výduchů vzduchu polohovacím kolečkem (2) do požadované polohy.
- ▶ **Design ADB:** Nastavte lamely (1) výduchů vzduchu do požadované polohy.

9.9 Programování časovače

Pomocí funkce časovače můžete nastavit určitý časový rámec funkce klimatizace. Přitom můžete zadat pouze okamžik zapnutí, pouze okamžik vypnutí, nebo obě hodnoty. Čas můžete nastavovat v krocích po 10 minutách.



POZNÁMKA

Pokud při programování časovače nestisknete po dobu 15 vteřin žádné tlačítko na dálkovém ovládaní, přepne dálkové ovládaní zpět do výchozího režimu.

- ▶ Před programováním časovače vyberte režim klimatizace a zadejte všechny požadované hodnoty (např. teplotu).

Nastavení doby zapnutí

- Jednou stiskněte tlačítko **TIMER** (časovač).
- ✓ Na displeji dálkového ovládání bliká symbol **ON** (^{08.00}_{ON}).
- Nastavte tlačítkem **+** nebo **-** čas, kdy má být zapnuta střešní klimatizace.
- Stiskněte tlačítko **SET – °F/°C**, tím odešlete hodnotu do střešní klimatizace.
- ✓ Ve střešní klimatizaci je nastaven okamžik zapnutí.
Střešní klimatizace bude spuštěna v zadanou dobu do nastaveného režimu klimatizace.
- Přepněte střešní klimatizaci do pohotovostního režimu (stand-by).

Nastavení doby vypnutí

- Dvakrát stiskněte tlačítko **TIMER** (časovač).
- ✓ Na displeji dálkového ovládání bliká symbol **OFF** (^{20.00}_{OFF}).
- Nastavte tlačítkem **+** nebo **-** čas, kdy má být vypnuta střešní klimatizace.
- Stiskněte tlačítko **SET – °F/°C**, tím odešlete hodnotu do střešní klimatizace.
- ✓ Ve střešní klimatizaci je nastaven okamžik vypnutí.
Střešní klimatizace poběží až do zadaného okamžiku v nastaveném režimu klimatizace.

Nastavení okamžiku zapnutí a vypnutí

- Třikrát stiskněte tlačítko **TIMER** (časovač).
- ✓ Na displeji dálkového ovládání bliká symbol **ON** (^{08.00}_{ON}).
Je vidět symbol **OFF** (^{20.00}_{OFF}).
- Nastavte tlačítkem **+** nebo **-** čas, kdy má být zapnuta střešní klimatizace.
- Znovu stiskněte tlačítko **TIMER** (časovač).
- ✓ Na displeji dálkového ovládání bliká symbol **OFF** (^{20.00}_{OFF}).
- Nastavte tlačítkem **+** nebo **-** čas, kdy má být vypnuta střešní klimatizace.
- Stiskněte tlačítko **SET – °F/°C**, tím odešlete hodnotu do střešní klimatizace.
- ✓ Ve střešní klimatizaci je nastaven okamžik zapnutí a vypnutí klimatizace.
Střešní klimatizace bude zapnuta v nastaveném okamžiku do vybraného režimu klimatizace a poběží až do druhého nastaveného okamžiku.
- Přepněte střešní klimatizaci do pohotovostního režimu (stand-by).

Zrušení programu časovače

Program časovače můžete zrušit takto:

- Pětkrát stiskněte tlačítko **TIMER** (časovač).
- ✓ Symbol časovače zmizí. Program je zrušen.

9.10 Aktivace funkce Sleep

Pokud je aktivní funkce Sleep (spánek), bude nastavená teplota po jedné hodině snížena o 1 °C a po dvou hodinách o 2 °C. Tím je dosaženo příjemné teploty ke spánku.

- Nastavte požadovanou teplotu (viz kapitola „Nastavení teploty“ na straně 416).
- Stiskněte tlačítko **SLEEP** (spánek).
- ✓ Na displeji se zobrazí symbol .
Je aktivní funkce Sleep (spánek).

9.11 Nastavení doplňující funkce „I feel“

V rámci této funkce dálkové ovládání měří teplotu v prostoru a přenáší naměřenou hodnotu každých 10 minut do střešní klimatizace. Střešní klimatizace upraví požadovanou teplotu podle naměřené hodnoty.

- Stiskněte tlačítko **I FEEL** (pocitovaná teplota).
- Položte dálkové ovládání tak, aby směřovalo na infračervený přijímač (obr. **2** 4, strana 3) na ovládacím panelu. V opačném případě nelze odesílat hodnoty do střešní klimatizace.



POZNÁMKA

Dálkové ovládání nesmí být umístěno v takové části prostoru, kde je výrazně tepleji nebo chladněji, než je průměrná teplota v prostoru. Nesmí tedy ležet např. na slunci nebo přímo před střešní klimatizací.

9.12 Ovládání osvětlení

Osvětlení střešní klimatizace má funkci tlumení světla. Osvětlení se vždy rozsvítí na posledně nastavenou intenzitu.

Rozsvícení a zhasnutí světla na ovládacím panelu

- Stiskněte krátce tlačítko , tím rozsvítíte nebo zhasnete osvětlení.

Tlumení světla na ovládacím panelu

- Stiskněte a podržte tlačítko , dokud osvětlení neztlumíte na požadovanou intenzitu.

Rozsvícení a zhasnutí světla na dálkovém ovládacím panelu

- Stiskněte tlačítko **LIGHT**, tím rozsvítíte nebo zhasnete osvětlení.

Tlumení světla pomocí dálkového ovládacího panelu

- Stiskněte tlačítko **DIM**.
- Stiskněte a podržte tlačítko **-** nebo **+**, dokud osvětlení neztlumíte na požadovanou intenzitu.
- Stisknutím tlačítka **SET** uložíte nastavení.

9.13 Výměna baterií dálkového ovládacího panelu

Baterie vyměňte, jakmile se na displeji zobrazí symbol .

Příhrádka na baterie se nachází na spodní straně dálkového ovládacího panelu.

- Zatlačte lehce na víčko příhrádky na baterie a přesuňte je ve směru šipky.
- Vložte nové baterie (2 x typ AAA) do dálkového ovládacího panelu tak, jak je uvedeno na příhradce na baterie.
- Zavřete víčko příhrádky na baterie.



Chraňte životní prostředí!

Nevyhazujte baterie do běžného domovního odpadu.

Odevzdejte použité baterie prodejci nebo je odevzdejte do příslušné sběrně.

9.14 Nastavení času

K programování časovače vyžaduje dálkové ovládání aktuální čas. Čas se zobrazuje na displeji dálkového ovladače.

Při nastavování času postupujte takto:



POZNÁMKA

Pokud při nastavování času nestisknete po dobu 10 vteřin žádné tlačítko na dálkovém ovládání, přepne dálkové ovládání zpět do výchozího režimu.

- Stiskněte a podržte tlačítko **CLOCK**, tím přejdete do režimu nastavování času.
- ✓ Čas bliká na displeji dálkového ovládání.
- Nastavte tlačítkem **+** nebo **-** aktuální čas.
- Stiskněte tlačítko **SET** – °F/°C, tím potvrdíte nastavený čas.

10 Čištění střešní klimatizace



POZOR! Nebezpečí poškození!

- Nikdy nečistěte střešní klimatizaci vysokotlakým čističem. Vniknutím vody může dojít k poškození střešní klimatizace.
 - Nepoužívejte k čištění ostré nebo tvrdé předměty nebo čisticí prostředky, může dojít k poškození střešní klimatizace.
 - Používejte k čištění střešní klimatizace pouze vodu s šetrným čisticím prostředkem. V žádném případě nepoužívejte benzin, naftu nebo rozpouštědla.
- Očistěte příležitostně kryt střešní klimatizace a jednotku k výstupu vzduchu vlhkou utěrkou.
 - Odstraňujte pravidelně ze vzduchových otvorů (obr. **6** 1, strana 6) na střešní klimatizaci listy a jiné nečistoty. Dávejte pozor, abyste přitom nepoškodili lamely umístěné ve střešní klimatizaci.
 - Příležitostně vyčistěte dálkové ovládání mírně zvlhčenou utěrkou. K čištění displeje doporučujeme použití ubrousku k čištění brýlí.

11 Údržba střešní klimatizace



VÝSTRAHA!

Jiné kroky údržby střešní klimatizace, než ty, které jsou zde popsány, smějí provádět pouze odborníci, kteří jsou seznámeni s nebezpečími při manipulaci s chladivou a klimatizačními zařízeními a s příslušnými předpisy. Nesprávně provedená údržba může být zdrojem značných rizik.

Interval	Kontrola/údržba
Pravidelně	<p>Kontrola odtoku kondenzátu:</p> <ul style="list-style-type: none"> ➤ Zkontrolujte, zda jsou odtoky kondenzátu (obr. 7, strana 6) po stranách střešní klimatizace volné a zda může vznikající kondenzát odtékat.
Pravidelně	<p>Čištění filtrů jednotky výfuku vzduchu (obr. 8, strana 6):</p> <ul style="list-style-type: none"> ➤ Rukou odstraňte kryt (1) filtru. ➤ Vyjměte filtr (2). ➤ Vyčistěte filtr (2) roztokem pracího prášku a nechejte jej vyschnout. ➤ Suchý filtr (2) opět nasadte. ➤ Opět nasadte kryt (1).
Jednou ročně	<p>Zkontrolujte profilová těsnění:</p> <ul style="list-style-type: none"> ➤ Zkontrolujte profilová těsnění v místě spoje střešní klimatizace se střechou vozidla. Zaměřte se na trhlínky a jiná poškození.
Jednou ročně	<p>Nechejte provést údržbu výměníku:</p> <ul style="list-style-type: none"> ➤ Nechejte provést údržbu výměníku střešní klimatizace v odborném servisu.
Jednou ročně	<p>Vyměňte filtr s aktivním uhlím (obr. 8, strana 6):</p> <ul style="list-style-type: none"> ➤ Rukou odstraňte kryt (1) filtru. ➤ Vyjměte filtr (2). ➤ Odstraňte filtr s aktivním uhlím (3). ➤ Vložte nový filtr s aktivním uhlím. ➤ Vyčistěte filtr (2) roztokem pracího prášku a nechejte jej vyschnout. ➤ Suchý filtr (2) opět nasadte. ➤ Opět nasadte kryt (1).

12 Odstraňování poruch

Porucha	Příčina	Odstranění
Sřešní klimatizace se neustále vypíná	Sepnul snímač zamrznutí.	Venkovní teplota je příliš nízká nebo jsou uzavřeny všechny vzduchové výduchy.
Nulový chladicí výkon	Sřešní klimatizace není nastavena na chlazení.	➤ Nastavte sřešní klimatizaci na režim chlazení.
	Okolní teplota je vyšší než 52 °C.	Sřešní klimatizace je konstruována pouze na okolní teplotu do 52 °C.
	Nastavená teplota je vyšší než teplota v prostoru.	➤ Nastavte nižší teplotu.
	Okolní teplota je nižší než 16 °C.	Sřešní klimatizace je konstruována pouze na okolní teplotu od 16 °C.
	Jedno z teplotních čidel je vadné. Poškozený ventilátor výparníku. Poškozený ventilátor kondenzátoru.	➤ Kontaktujte autorizovaný odborný servis.
Špatná vzduchová ventilace	Sání vzduchu je ucpané.	➤ Odstraňte z ventilačních lamel na sřešní klimatizaci listí a jiné nečistoty.
	Vadný ventilátor.	➤ Kontaktujte autorizovaný odborný servis.
Do vozidla teče voda	Otvory pro odtok kondenzátu jsou ucpané.	➤ Vyčistěte otvory pro odtok kondenzátu.
	Poškozené těsnění.	➤ Kontaktujte autorizovaný odborný servis.
Sřešní klimatizaci nelze zapnout	Chybí napájecí napětí (230 V).	➤ Zkontrolujte napájecí napětí.
	Napětí je příliš nízké (nižší než 200 V). Vadný měnič napětí.	➤ Kontaktujte autorizovaný odborný servis.
	Jedno z teplotních čidel je vadné.	
	Příliš slabé elektrické pojistky napájecího napětí.	➤ Zkontrolujte pojistky napájecího napětí.
Sřešní klimatizaci nelze vypnout	Jedno z teplotních čidel je vadné.	➤ Kontaktujte autorizovaný odborný servis.
	Příliš slabé elektrické pojistky napájecího napětí.	➤ Zkontrolujte pojistky napájecího napětí.

13 Odpovědnost za vady

Na výrobek je poskytována záruka v souladu s platnými zákony. Pokud je výrobek vadný, kontaktujte servisního partnera ve vaší zemi (adresy viz zadní strana tohoto návodu).

Naši odborníci vám rádi pomohou a projednají s vámi další postup záruky.

14 Likvidace

Předpisy k ochraně životního prostředí a odborná likvidace

Všechny organizace musejí dodržovat řadu opatření, která umožňují rozpoznat, posoudit a kontrolovat vliv jejich aktivit (výroba, výrobky, služby apod.) na životní prostředí.

Dodržovaná opatření k rozpoznání závažných vlivů na životní prostředí musejí vzít v úvahu následující faktory:

- používání surovin a přírodních zdrojů
- emise do atmosféry
- únik kapalin
- likvidace odpadů a recyklace
- kontaminace půdy

Z důvodu minimalizace vlivů na životní prostředí zavede výrobce na základě toho řadu pokynů, které musejí dodržovat všichni, kteří (z jakéhokoliv důvodu) jsou v interakci s přístrojem během celé jeho životnosti.

- Kompletní obalový materiál musí být zlikvidován (nejlépe recyklován) v souladu s legislativními předpisy země, ve které likvidace probíhá.
- Všechny součásti výrobku musejí být zlikvidovány (nejlépe recyklovány) v souladu s legislativními předpisy země, ve které likvidace probíhá.
- Z důvodu správné likvidace musí být přístroj předán autorizovanému recyklačnímu centru tak, aby bylo zajištěno, že budou všechny recyklovatelné součásti znovu použity a se zbytkovým materiálem bude správně naloženo.
- Během instalace zajistěte dostatečné větrání prostoru tak, aby nemohlo dojít ke znečištění vzduchu, které by mohlo být škodlivé pro zdraví obsluhy.
- Během provozu a údržby zajistěte, aby byly všechny škodlivé odpadní látky (oleje, tuky apod.) řádně a správně likvidovány.
- Z důvodu snížení zatížení hlučností udržujte hladinu hluku na co nejnižší úrovni.

Další informace o správném odinstalování našich výrobků naleznete v návodech k recyklaci na stránkách www.dometic.com.

- Obalový materiál likvidujte v odpadu určeném k recyklaci.
- Za provozu a během oprav a údržby zajistěte, aby nedošlo k poškození okruhu a k úniku chladicího média. Médium má účinky skleníkového plynu a nesmí se dostat do životního prostředí.



Jakmile výrobek zcela vyřadíte z provozu, informujte se v příslušných recyklačních centrech nebo u specializovaného prodejce o příslušných předpisech o likvidaci odpadu.

- Likvidujte výrobek v souladu s platnými předpisy o recyklaci a likvidaci odpadu nebo v souladu s předpisy a likvidaci odpadu platnými u autorizované společnosti, zabývající se likvidací odpadů.







Chraňte životní prostředí!

Akumulátory a baterie nepatří do domovního odpadu.

Odevzdejte vadné akumulátory nebo vybité baterie prodejci nebo na sběrném místě.

15 Technické údaje

	Dometic FreshJet 1100	Dometic FreshJet 1100	
Č. výr.:	9102900251	9102900248	9102900249
Chladicí výkon kompresoru	1000 W	1700 W	
Chladicí výkon v souladu s ISO 5151:	850 W	1600 W	
Výkon ohřívání:	–	–	800 W
Jmenovité vstupní napětí:	230 V / 50 Hz		
Příkon při režimu chlazení:	2,0 A	2,7 A	
Příkon při režimu topení:	–	–	3,5 A
Rozsah provozních teplot:	0 °C až +52 °C		
Chladicí médium:	R-134a	R-407c	
Ventilátor:	4 stupně výkonu 1 automatický režim		
Krytí:	IPX4		
Max. objem prostoru ve vozidle (s izolovanými stěnami):	16 m ³	20 m ³	
Rozměry D x Š x V, obr. 9, strana 7:	787 x 562 x 225 mm (výška nad střechou vozidla)		
Hmotnost:	cca 22,5 kg	cca 29 kg	
Kontrola/certifikát:	  10R-030842	  10R-030842	

	Dometic FreshJet 2200	
Č. výr.:	9102900246	9102900245 9102900247
Chladicí výkon kompresoru	2200 W	
Chladicí výkon v souladu s ISO 5151:	2050 W	
Výkon ohřívání:	–	1200 W
Jmenovité vstupní napětí:	230 V~ / 50 Hz	
Příkon při režimu chlazení:	4,1 A	
Příkon při režimu topení:	–	5,2 A
Rozsah provozních teplot:	0 °C až +52 °C	
Chladicí médium:	R-407c	
Ventilátor:	4 stupně výkonu 1 automatický režim	
Krytí:	IPX4	
Max. objem prostoru ve vozidle (s izolovanými stěnami):	25 m ³	
Rozměry D x Š x V, obr. 9, strana 7:	787 x 562 x 225 mm (výška nad střechou vozidla)	
Hmotnost:	cca 32 kg	
Kontrola/certifikát:	 10R-041003	

Pred montážou a uvedením do prevádzky si pozorne prečítajte tento návod a odložte si ho. V prípade ďalšieho predaja zariadenia odovzdajte kupujúcemu aj tento návod.

Obsah

1	Vysvetlenie symbolov	428
2	Bezpečnostné pokyny	429
2.1	Základy bezpečnosti	429
2.2	Bezpečnosť pri prevádzke zariadenia	430
3	Cieľová skupina tohto návodu	430
4	Obsah dodávky	431
5	Príslušenstvo	432
6	Používanie v súlade s určením	432
7	Technický opis	432
7.1	Komponenty	433
7.2	Ovládací panel	434
7.3	Diaľkové ovládanie	435
7.4	Klimatizačné režimy	437
7.5	Doplnkové funkcie	438
8	Pred prvým použitím	439
9	Obsluha strešného klimatizačného zariadenia	440
9.1	Základné pokyny na obsluhu	440
9.2	Používanie diaľkového ovládania	441
9.3	Pokyny na optimálnejšie používanie	442
9.4	Zapnutie a vypnutie strešného klimatizačného zariadenia	443
9.5	Voľba klimatizačného režimu	444
9.6	Manuálna voľba stupňa ventilácie	445
9.7	Nastavenie teploty	445
9.8	Nastavenie vzduchových dýz	446
9.9	Naprogramovanie časovača	446
9.10	Aktivovanie funkcie Sleep	448
9.11	Nastavenie doplnkovej funkcie „I feel“	448
9.12	Ovládanie osvetlenia	448
9.13	Výmena batérií diaľkového ovládania	449
9.14	Nastavenie času	449
10	Čistenie strešného klimatizačného zariadenia	450
11	Údržba strešného klimatizačného zariadenia	450

12	Odstránenie porúch	452
13	Záruka	453
14	Likvidácia	453
15	Technické údaje	455

1 Vysvetlenie symbolov



VÝSTRAHA!

Bezpečnostný pokyn: Nerešpektovanie môže viesť k smrti alebo k ťažkému zraneniu.



UPOZORNENIE!

Bezpečnostný pokyn: Nerešpektovanie môže viesť k zraneniam.



POZOR!

Nerešpektovanie môže viesť k materiálnym škodám a môže ovplyvniť funkciu zariadenia.



POZNÁMKA

Doplňujúce informácie k obsluhu výrobku.

- **Konanie:** Tento symbol vám ukáže, že musíte niečo urobiť. Potrebné konania budú popísane krok za krokom.
- ✓ Tento symbol popisuje výsledok niektorého konania.

Obr. 1 5, strana 3: Tento údaj poukazuje na prvok v niektorom obrázku, v tomto príklade na „Pol. 5 v Obr. 1 na strane 3“.

2 Bezpečnostné pokyny

Výrobca v nasledujúcich prípadoch nepreberá za škody žiadnu záruku:

- Poškodenia produktu mechanickými vplyvmi a prepätiami
- Zmeny produktu bez vyjadreného povolenia výrobcu
- Použitie na iné účely ako sú účely uvedené v návode

Predovšetkým neručí za akékoľvek následné škody, zvlášť nie aj za následné škody, ktoré môžu vzniknúť následkom výpadku strešného klimatizačného zariadenia.

Dodržiavajte nasledovné základné bezpečnostné pokyny pri používaní elektrických zariadení na ochranu pred:

- úrazom elektrickým prúdom
- nebezpečenstvom požiaru
- poraneniami

2.1 Základy bezpečnosti



VÝSTRAHA!

- **Elektrické prístroje nie sú hračkou pre deti!**

Deti nedokážu správne posúdiť riziká, ktoré predstavujú elektrické prístroje. Nenechávajte deti, aby používali elektrické prístroje bez dozoru.

- Osoby, ktoré z dôvodu ich fyzických, zmyslových alebo duševných schopností alebo ich neskúsenosti alebo neznalosti nie sú schopné bezpečne používať toto zariadenie, by ho nemali používať bez dozoru alebo poučenia zodpovednou osobou.
- Prístroj používajte len v súlade s jeho určeným používaním.
- Na prístroji neuskutočňujte žiadne zmeny alebo prestavby!
- Inštaláciu, údržbu a opravy strešného klimatizačného zariadenia smú uskutočňovať len odborníci s príslušnou kvalifikáciou, ktorí sú oboznámení s rizikami spojenými s manipuláciou s chladiacimi prostriedkami a klimatizačnými zariadeniami a s príslušnými predpismi. Neodbornými opravami môžu vzniknúť značné nebezpečenstvá. V prípade opravy sa obráťte na servisné centrum vo vašej krajine (adresy na opačnej strane).
- Nepoužívajte strešné klimatizačné zariadenie v blízkosti zápalných tekutín alebo v uzavretých priestoroch.

- Dbajte na to, aby sa horľavé predmety neuskladňovali alebo nemontovali v oblasti výstupu vzduchu. Dodržiavajte minimálnu vzdialenosť 50 cm.
- Nesiahajte do vetracích otvorov a do klimatizačného zariadenia nevsúvajte žiadne cudzie predmety.
- V prípade požiaru **nedávajte dolu** horný kryt strešného klimatizačného zariadenia, ale použite povolený hasiaci prostriedok. Na hasenie nepoužívajte vodu.

**POZOR!**

- S nainštalovaným klimatizačným zariadením nesmiete vojsť s obýtnym automobilom do umývacieho zariadenia.
- Prosím, informujte sa u výrobcu vášho automobilu, či je na základe nadvstavby strešného klimatizačného zariadenia (výška nadvstavby 225 mm) potrebné povolenie (podľa § 19 predpisu o podmienkach prevádzky vozidiel na cestách) a vykonanie zmeny záznamu o výške vozidla vo vašom technickom preukaze.
- Ak sa v obehu chladiacej kvapaliny strešného klimatizačného zariadenia vyskytnú poruchy, dajte zariadenie preskúšať a riadne opraviť v špecializovanom servise. V žiadnom prípade sa chladiaci prostriedok nesmie voľne vypúšťať do atmosféry.

2.2 Bezpečnosť pri prevádzke zariadenia

**VÝSTRAHA!**

- Pri práci na zariadení vždy prerušte prívod elektrického prúdu.

**POZOR!**

- Klimatizačné zariadenie nie je určené na prevádzku v poľnohospodárskych a stavebných strojoch.
- Zariadenie používajte len vtedy, keď kryt a vedenia nie sú poškodené.

3 Cieľová skupina tohto návodu

Tento návod na obsluhu sa obracia na používateľov strešného klimatizačného zariadenia.

4 Obsah dodávky

FreshJet 1100

Označenie	Číslo výrobku
Strešné klimatizačné zariadenie Dometic FreshJet 1100	9102900251
Montážny návod	
Návod na obsluhu	

FreshJet 1700

Označenie	Číslo výrobku
Strešné klimatizačné zariadenie Dometic FreshJet 1700	
s ohrievaním	9102900249
bez ohrievania	9102900248
Montážny návod	
Návod na obsluhu	

FreshJet 2200

Označenie	Číslo výrobku
Strešné klimatizačné zariadenie Dometic FreshJet 2200	
s ohrievaním	9102900245
s ohrievaním a jemným štartom	9102900247
bez ohrievania	9102900246
Montážny návod	
Návod na obsluhu	

Výstupná jednotka vzduchu

Označenie	Číslo výrobku
Chillout ADB	9102900232
	9102900233
Design ADB	9102900234
	9102900235

5 Príslušenstvo

Dostupné ako príslušenstvo (nie je súčasťou dodávky):

Označenie	Číslo výrobku
Rozširujúca súprava WAECO DC-Kit-1 (len FJ 1100)	9100300003
Rozširujúca súprava WAECO DC-Kit-2	9100300001
Rozširujúca súprava WAECO DC-Kit-3	9100300002



POZNÁMKA

Pomocou rozširujúcej súpravy WAECO DC (príslušenstvo) možno strešné klimatizačné zariadenie Dometic FreshJet prevádzkovať aj počas jazdy.

6 Používanie v súlade s určením

Strešné klimatizačné zariadenie Dometic FreshJet je schopné klimatizovať vnútorné priestory obytných vozidiel a karavanov čerstvým vzduchom.

Strešné klimatizačné zariadenie **nie je** vhodné na inštaláciu do stavebných, poľnohospodárskych alebo podobných pracovných strojov. Pri silnom vibračnom účinku nie je zaručená jeho riadna činnosť.

Správna činnosť zariadenia FreshJet je garantovaná pri teplotách do 52 °C.

7 Technický opis

Strešné klimatizačné zariadenie zásobuje interiér chladným odvlhčeným vzduchom bez prachu a nečistôt.

Štyri stlmitelne LED žiarovky integrované vo výstupnej jednotke vzduchu sa postarajú o príjemné svetlo.

Strešné klimatizačné zariadenie sa riadi diaľkovým ovládaním.



POZNÁMKA

Strešné klimatizačné zariadenie je schopné znížiť teplotu interiéru vozidla až na určitú hodnotu. Teplota, ktorú možno pri chladení dosiahnuť, závisí od typu vozidla, teploty okolia a chladiaceho výkonu vášho strešného klimatizačného zariadenia.

Ak sa dosiahne vonkajšia teplota 16 °C, strešné klimatizačné zariadenie už nechladí. V takomto prípade používajte už len režim „Cirkulácia vzduchu“ (🌀).

7.1 Komponenty

Chladiaci okruh strešného klimatizačného zariadenia pozostáva z týchto hlavných komponentov (obr. **1**, strane 2):

- **Kompresor (1)**
Kompresor nasáva použitý chladiaci prostriedok a komprimuje ho. Tak sa tlak a tým aj teplota chladiaceho prostriedku zvyšuje.
- **Kondenzátor (2)**
Zabudovaný kondenzátor funguje ako chladič alebo výmenník tepla. Vzduch prúdiaci okolo odoberá teplo, horúce plynné chladivo sa ochladzuje a skvapalňuje.
- **Odparovače (3)**
Odparovače ochladzujú vzduch prúdiaci okolo a odvlhčujú ho. Chladiaci prostriedok prijíma teplo a odparuje ho.
- **Ventilátor (4)**
Ochladený vzduch sa v exteriéri vozidla rozvádza ventilátorom cez výstupnú jednotku vzduchu.



Prehľad všetkých konštrukčných častí:

- FreshJet 1100: obr. **10**, strane 8.
- FreshJet 1700 (iba pre modely s ohrievaním): obr. **11**, strane 9
- FreshJet 2200 (aj pre modely s ohrievaním a jemným štartom): obr. **12**, strane 10
- Výstupná jednotka vzduchu Chillout ADB: obr. **13**, strane 11
- Výstupná jednotka vzduchu Design ADB: obr. **14**, strane 11

7.2 Ovládací panel

Na výstupnej jednotke vzduchu strešného klimatizačného zariadenia sa nachádza ovládací panel (obr. **2**, strane 3).

Obsahuje nasledujúce ovládacie a indikačné prvky:

Č. Vysvetlenie													
1	<p>Stav LED</p> <table border="1"> <tr> <td>nesvieti:</td> <td>Strešné klimatizačné zariadenie je vypnuté.</td> </tr> <tr> <td>svieti oranžová:</td> <td>Strešné klimatizačné zariadenie je v pohotovostnom režime (Stand by).</td> </tr> <tr> <td>svieti zelená:</td> <td>Strešné klimatizačné zariadenie je zapnuté.</td> </tr> <tr> <td>svieti červená:</td> <td>Len ak je zariadenie pripojené aj na 12 V==: Napájacie napätie 230 V~ nie je k dispozícii.</td> </tr> <tr> <td>pomaly bliká červená:</td> <td>Porucha funkcie vnútorného snímača teploty E1</td> </tr> <tr> <td>rýchlo bliká červená:</td> <td>Porucha funkcie vonkajšieho snímača teploty E2</td> </tr> </table>	nesvieti:	Strešné klimatizačné zariadenie je vypnuté.	svieti oranžová:	Strešné klimatizačné zariadenie je v pohotovostnom režime (Stand by).	svieti zelená:	Strešné klimatizačné zariadenie je zapnuté.	svieti červená:	Len ak je zariadenie pripojené aj na 12 V==: Napájacie napätie 230 V~ nie je k dispozícii.	pomaly bliká červená:	Porucha funkcie vnútorného snímača teploty E1	rýchlo bliká červená:	Porucha funkcie vonkajšieho snímača teploty E2
nesvieti:	Strešné klimatizačné zariadenie je vypnuté.												
svieti oranžová:	Strešné klimatizačné zariadenie je v pohotovostnom režime (Stand by).												
svieti zelená:	Strešné klimatizačné zariadenie je zapnuté.												
svieti červená:	Len ak je zariadenie pripojené aj na 12 V==: Napájacie napätie 230 V~ nie je k dispozícii.												
pomaly bliká červená:	Porucha funkcie vnútorného snímača teploty E1												
rýchlo bliká červená:	Porucha funkcie vonkajšieho snímača teploty E2												
2	<p>Tlačidlo </p> <p>Zapne, vypne alebo uvedie strešné klimatizačné zariadenie do pohotovostného režimu (Stand by) Dlhým stlačením tlačidla sa zapne automatický režim.</p>												
3	<p>Tlačidlo </p> <p>Zapne, vypne alebo stlmí svetlo. Aktívne je len vtedy, keď je strešné klimatizačné zariadenie zapnuté alebo je v pohotovostnom režime.</p>												
4	<p>IČ prijímač pre diaľkové ovládanie</p>												

7.3 Diaľkové ovládanie

Všetky nastavenia zariadenia (napr . nastavenie teploty, naprogramovanie časovača) sa prenášajú prostredníctvom diaľkového ovládania na strešné klimatizačné zariadenie.

Na diaľkovom ovládaní sú k dispozícii nasledujúce indikačné prvky (obr. **3**, strane 4):

Č. Vysvetlenie

- 1 **Digitálny displej:**
zobrazuje nasledovné:
 - čas
 - požadovaná teplota priestoru (požadovaná hodnota) v °C alebo °F
 - skutočná teplota priestoru
 - klimatizačný režim
 - stupeň ventilácie
 - symboly pre aktívne doplnkové funkcie
 - stav batérie

- 2 Tlačidlo :
Zapnutie strešného klimatizačného zariadenia a diaľkového ovládania alebo prepnutie do pohotovostného režimu

- 3 Tlačidlo :
Voľba stupňa ventilácie

- 4 Tlačidlo **MODE:**
Voľba klimatizačného režimu

- 5 Tlačidlo **CLOCK:**
Nastavenie času



- 6 Tlačidlo **P.F.:**
Bez funkcie

- 7 Tlačidlo **TIMER:**
Naprogramovanie časovača

- 8 Tlačidlo **SLEEP:**
Aktivovanie funkcie Sleep. Funkciou Sleep sa automaticky reguluje požadovaná hodnota nadol, aby sa zabezpečila príjemná teplota na spánok.







- 9 Tlačidlo **SET - °F/°C:**
Zaslanie aktuálnych údajov strešnému klimatizačnému zariadeniu.
Uloženie nového nastavenia času.
Keď sa zobrazí teplota: Prepínanie teploty medzi Celziovou stupnicou (°C) a Fahrenheitovou stupnicou (°F)

Č. Vysvetlenie

- 10 Tlačidlo **I FEEL**:
Aktivovanie funkcie „I feel“. Funkciou „I feel“ sa každých 10 minút požadovaná hodnota teploty prispôsobí teplote, ktorú meria diaľkové ovládanie.
Diaľkové ovládanie pritom musí byť nasmerované na IČ prijímač (obr. **2** 4, strane 3) na ovládacom paneli.
-
- 11 **Tlačidlo Reset**
Obnovenie všetkých štandardných hodnôt
-
- 12 Tlačidlo **ROOM**:
Stlačenie jedenkrát: Zobrazí aktuálnu teplotu interiéru (zobrazí sa symbol ).
Opätovné stlačenie: Zobrazí nastavenú teplotu.
-
- 13 Tlačidlo **LIGHT**:
Zapnutie alebo vypnutie svetla na strešnom klimatizačnom zariadení.
Tlačidlo **LIGHT** je funkčné aj pri vypnutom diaľkovom ovládaní.
-
- 14 Tlačidlo **DIM**:
Stlmenie svetla na strešnom klimatizačnom zariadení (v spojení s tlačidlami – a +)
-
- 15 Tlačidlo –:
Zníženie hodnoty
-
- 16 Tlačidlo +:
Zvýšenie hodnoty
-
- 17 Symbol  (vybité batérie)
Zobrazí sa, keď sú batérie diaľkového ovládania vybité. V takom prípade batérie vymeňte, pozri kapitola „Výmena batérií diaľkového ovládania“ na strane 449.
-
- 18 Symbol  (zaslanie hodnôt)
Krátko sa zobrazí, keď diaľkové ovládanie zasiela hodnoty strešnému klimatizačnému zariadeniu.
-





7.4 Klimatizačné režimy

Strešné klimatizačné zariadenie má nasledovné klimatizačné režimy:

Klimatizačný režim	Hlásenie na displeji	Vysvetlenie
Automatika		Stanovíte teplotu, strešné klimatizačné zariadenie vytvorí ochladzovaním alebo ohrievaním (len pre modely s ohrievaním) túto teplotu vnútorného priestoru a riadi potrebný výkon ventilátora. V tomto režime je tlačidlo  deaktivované.
Chladenie		Stanovíte teplotu a výkon ventilátora, strešné klimatizačné zariadenie ochladí vnútorný priestor na túto teplotu.
Ohrievanie		Len pre modely s ohrievaním Stanovíte teplotu a výkon ventilátora, strešné klimatizačné zariadenie ohreje vnútorný priestor na túto teplotu.
Cirkulácia vzduchu		Stanovíte stupeň ventilácie, strešné klimatizačné zariadenie fúka chladný vzduch (ochladzovaný cirkulujúci vzduch) do vnútorného priestoru.
Ovhlčovanie vzduchu		Stanovte teplotu, strešné klimatizačné zariadenie ochladí vnútorný priestor na túto teplotu, riadi potrebný výkon ventilátora a odvlhčí vnútorný priestor (cirkulačná prevádzka). V tomto režime je tlačidlo  deaktivované.

7.5 Doplnkové funkcie

Strešné klimatizačné zariadenie ponúka nasledovné doplnkové funkcie:

Doplnková funkcia	Hlásenie na displeji	Vysvetlenie
Časovač		Strešné klimatizačné zariadenie sa v nastavenom čase zapne.
		Strešné klimatizačné zariadenie sa v nastavenom čase vypne.
		Strešné klimatizačné zariadenie sa v nastavených časoch zapne a vypne.
Sleep		Nastavená teplota po jednej hodine klesne o 1 °C a po dvoch hodinách o 2 °C, aby bola zabezpečená príjemná teplota na spánok.
I feel		Diaľkové ovládanie meria vnútornú teplotu a nameranú hodnotu prenáša každých 10 minút na strešné klimatizačné zariadenie. Strešné klimatizačné zariadenie prispôsobí požadovanú teplotu týmto nameraným hodnotám. Diaľkové ovládanie pritom musí byť nasmerované na IČ prijímač (obr. 2 4, strane 3) na ovládacom paneli.

8 Pred prvým použitím

Kontroly pred uvedením zariadenia do prevádzky

Pred zapnutím strešného klimatizačného zariadenia dodržiavajte na nasledovné:

- Skontrolujte, či napájacie napätie a frekvencia zodpovedajú hodnotám uvedeným v technických údajoch, pozri strane 455.
- Uistite sa, že nasávací otvor vzduchu a vzduchové dýzy sú voľné. Všetky vetracie mriežky musia byť voľné, aby sa zabezpečil optimálny výkon strešného klimatizačného zariadenia.



UPOZORNENIE! Nebezpečenstvo poranenia!

Do vzduchových dýz alebo nasávacej mriežky nestrkajte prsty alebo predmety.

Kontrola diaľkového ovládania a vkladanie batérií

- Vložte dodané batérie do priečinka na batérie diaľkového ovládania, pozri kapitola „Výmena batérií diaľkového ovládania“ na strane 449.
- Skontrolujte, či štyri DIP spínače (obr. **4** 1, strane 4) sú v správnej polohe.
- Keď ste polohu DIP spínačov zmenili:
Potvrďte nové nastavenie tlačidlom Reset (obr. **3** 11, strane 4).

Nastavenie času

- Nastavte aktuálny čas: pozri kapitola „Nastavenie času“ na strane 449.

9 Obsluha strešného klimatizačného zariadenia

9.1 Základné pokyny na obsluhu

Strešné klimatizačné zariadenie má tri prevádzkové režimy:

Prevádzkový režim	Znaky
Vypnutie	Strešné klimatizačné zariadenie je vypnuté, diaľkové ovládanie je neaktívne.
Pohotovostný režim (Stand by)	Strešné klimatizačné zariadenie je pripravené na prevádzku a možno ho zapnúť diaľkovým ovládaním. Osvetlenie možno použiť.
Zapnutie	Strešné klimatizačné zariadenie klimatizuje vnútorný priestor.

Na **ovládacom paneli** môžete

- zapnúť a vypnúť strešné klimatizačné zariadenie alebo ho prepnúť do pohotovostného režimu
- zapnúť a vypnúť osvetlenie alebo ho stlmiť

Diaľkovým ovládaním môžete

- strešné klimatizačné zariadenie zapnúť z pohotovostného režimu alebo prepnúť znova do pohotovostného režimu
- zapnúť a vypnúť osvetlenie alebo ho stlmiť
- uskutočniť nastavenie
- zvoliť doplnkové funkcie

9.2 Používanie diaľkového ovládania

Máte dve možnosti, ako riadiť strešné klimatizačné zariadenie diaľkovým ovládaním:

- Môžete priamo pri nastavení zaslať hodnoty strešnému klimatizačnému zariadeniu
- Môžete najprv určiť všetky hodnoty na diaľkovom ovládaní a potom súhrnne zaslať strešnému klimatizačnému zariadeniu

Zaslanie hodnôt priamo pri nastavení

Diaľkové ovládanie **musí** byť pri obsluhu nasmerované na IČ prijímač (obr. 2 4, strane 3) na ovládacom paneli.

Po stlačení tlačidla sa hodnota zašle priamo strešnému klimatizačnému zariadeniu. Strešné klimatizačné zariadenie potvrdí príjem údajov vysokým tónom.

Určenie hodnôt a ich súhrnné zaslanie strešnému klimatizačnému zariadeniu

Diaľkové ovládanie **nesmie byť** nasmerované na IČ prijímač (obr. 2 4, strane 3) na ovládacom paneli.

Určte požadované hodnoty na diaľkovom ovládaní. Keď ste uskutočnili všetky nastavenia, nasmerujte diaľkové ovládanie na IČ prijímač na ovládacom paneli a stlačte tlačidlo **SET – °F/°C**. Tým sa údaje znova zašlú strešnému klimatizačnému zariadeniu. Strešné klimatizačné zariadenie potvrdí príjem údajov vysokým tónom.

Zapnutie alebo vypnutie len diaľkového ovládania v pohotovostnom režime



V pohotovostnom režime zobrazuje displej diaľkového ovládania len čas.

Ak diaľkové ovládanie nie je nasmerované na IČ prijímač (obr. 2 4, strane 3) na ovládacom paneli, môžete diaľkové ovládanie prepnúť do pohotovostného režimu alebo zapnúť nezávisle od strešného klimatizačného zariadenia:

- Stlačte tlačidlo .

9.3 Pokyny na optimálnejšie používanie

Ak budete dodržiavať nasledovné pokyny, spôsob činnosti vášho strešného klimatizačného zariadenia bude optimalizovaný:

- Zlepšite tepelnú izoláciu vozidla tak, že utesníte medzeru a na okná dajte antireflexné rolety alebo závesy.
- Ak bolo vozidlo dlhý čas vystavené slnečnému žiareniu: Určitý čas nechajte bežať strešné klimatizačné zariadenie najprv pri otvorených oknách v režime „Cirkulácia vzduchu“ () , až potom zapnite klimatizačný režim „Chladenie“ ().
- V klimatizačnom režime „Chladenie“ () zabráňte zbytočnému otváraniu dverí a okien.
- Zvoľte primeranú teplotu a stupeň ventilácie.
- Vzduchové dýzy účelne nastavte.
- Dbajte na to, aby vzduchové dýzy neboli zakryté handrami, papierom alebo inými predmetmi.

9.4 Zapnutie a vypnutie strešného klimatizačného zariadenia



POZNÁMKA

Po zapnutí sa spustí klimatizácia s hodnotami, ktoré boli naposledy nastavené.

Na ovládacom paneli

Na obrázku je zobrazené, ako môžete strešné klimatizačné zariadenie na ovládacom paneli zapnúť, vypnúť alebo prepnúť do pohotovostného režimu. Stlačte tlačidlo ①, ako je uvedené na obrázku:

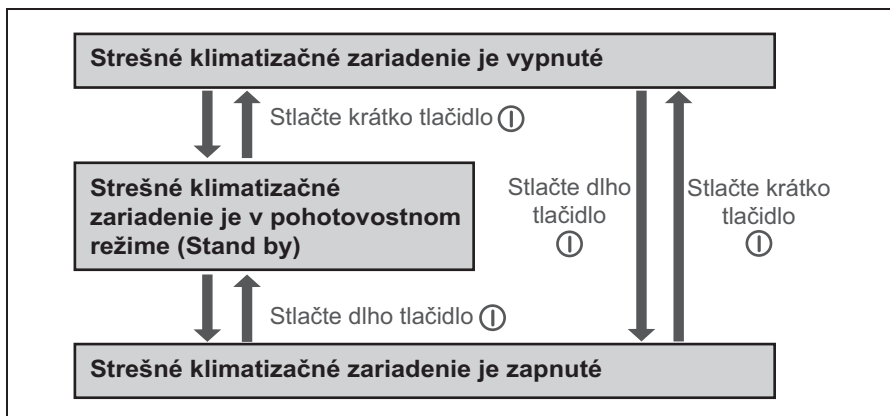



Príklad: Strešné klimatizačné zariadenie je v pohotovostnom režime (Stand by). Má sa vypnúť.

- Stlačte krátko tlačidlo ①.
- ✓ Strešné klimatizačné zariadenie je vypnuté.

Na diaľkovom ovládaní



POZNÁMKA

- Aby sa dalo strešné klimatizačné zariadenie obsluhovať diaľkovým ovládaním, musí byť strešné klimatizačné zariadenie v pohotovostnom režime alebo zapnuté.
- Diaľkovým ovládaním môžete strešné klimatizačné zariadenie zapnúť z pohotovostného režimu alebo prepnúť znova do pohotovostného režimu. Za týmto účelom stlačte tlačidlo .
- Iba pri modeloch s ohrievaním:
Keď vypnete strešné klimatizačné zariadenie z klimatizačného režimu „Ohrievanie“ () pomocou diaľkového ovládania, bude ventilátor ešte pár minút pracovať ďalej, aby sa zabránilo otepleniu prístroja. LED bliká oranžovo. Pomocou tlačidla  na ovládacom paneli môžete strešné klimatizačné zariadenie celkom vypnúť.





9.5 Voľba klimatizačného režimu

- Tlačidlom **MODE** zvolíte požadovaný klimatizačný režim, pozri kapitola „Klimatizačné režimy“ na strane 437.
- ✓ Strešné klimatizačné zariadenie potvrdí príjem hodnôt vysokým tónom.
- ✓ Strešné klimatizačné zariadenie sa zapne do zvoleného klimatizačného režimu.

9.6 Manuálna voľba stupňa ventilácie

Ventilátor reguluje silu prívodu vzduchu.

V klimatizačných režimoch „Chladenie“ (☼) a „Cirkulácia vzduchu“ (🌀) možno manuálne zvoliť stupeň ventilácie. V ostatných klimatizačných režimoch riadi strešné klimatizačné zariadenie stupeň ventilácie automaticky.

Hlásenie na displeji	Vysvetlenie
	nízky stupeň ventilácie
	stredný stupeň ventilácie
	vysoký stupeň ventilácie
	najvyšší stupeň ventilácie
	Automatický režim, dostupný len v klimatizačných režimoch „Chladenie“ (☼) a „Odvlhčenie“ (💧).

- ▶ Tlačidlom  zvolíte požadovaný stupeň ventilácie.
- ✓ Strešné klimatizačné zariadenie potvrdí príjem hodnôt vysokým tónom.
- ✓ Stupeň ventilácie je nanovo nastavený.

9.7 Nastavenie teploty

Klimatizačný režim „Chladenie“

V klimatizačných režimoch „Automatika“ (⚠), „Chladenie“ (☼) a „Odvlhčenie“ (💧) môžete vopred zadať diaľkovým ovládaním teplotu v rozmedzí 16 °C až 31 °C.

- ▶ Tlačidlom + oder – zvolíte požadovanú teplotu.
- ✓ Strešné klimatizačné zariadenie potvrdí príjem hodnôt vysokým tónom.
- ✓ Teplota v strešnom klimatizačnom zariadení je nastavená.

Klimatizačný režim „Ohrievanie“ (len pre modely s ohrievaním)

V klimatizačných režimoch „Automatika“ (\triangle) a „Ohrievanie“ (\odot) môžete vopred zadať diaľkovým ovládaním teplotu v rozmedzí 16 °C až 31 °C.

- Tlačidlom **+** oder **-** zvolíte požadovanú teplotu.
- ✓ Strešné klimatizačné zariadenie potvrdí príjem hodnôt vysokým tónom.
- ✓ Teplota v strešnom klimatizačnom zariadení je nastavená.

9.8 Nastavenie vzduchových dýz

Prívod vzduchu do vnútorného priestoru vozidla možno regulovať polohou vzduchových dýz (obr. **5**, strane 5):

- **Chillout ADB:** Otočte lamely (1) vzduchových dýz nastavovacím kolieskom (2) požadovaným smerom.
- **Design ADB:** Otočte lamely (1) vzduchových dýz požadovaným smerom.

9.9 Naprogramovanie časovača

Funkciou časovača môžete nastaviť požadovaný čas činnosti klimatizácie. Pritom môžete vopred zadať len čas zapnutia, len čas vypnutia alebo obidve hodnoty. Čas sa dá nastavovať v krokoch po 10 minútach.



POZNÁMKA

Ak sa pri programovaní časovača 15 sekúnd nestlačí žiadne tlačidlo na diaľkovom ovládaní, prejde diaľkové ovládanie naspäť do východiskového režimu.

- Pred programovaním časovača zvolíte klimatizačný režim a požadované hodnoty (napr. teplota).

Nastavenie času zapnutia

- Stlačte jedenkrát tlačidlo **TIMER**.
- ✓ Bliká symbol **ON** ($\frac{08:00}{ON}$) na displeji diaľkového ovládača.
- Tlačidlom **+** alebo **-** nastavte čas, kedy sa má strešné klimatizačné zariadenie zapnúť.
- Stlačte tlačidlo **SET – °F/°C**, aby ste zaslali hodnotu strešnému klimatizačnému zariadeniu.
- ✓ Čas zapnutia je v strešnom klimatizačnom zariadení nastavený. Strešné klimatizačné zariadenie sa spustí v nastavenom čase so zvoleným klimatizačným režimom.
- Zapnite strešné klimatizačné zariadenie do pohotovostného režimu.

Nastavenie času vypnutia

- ▶ Stlačte dvakrát tlačidlo **TIMER**.
- ✓ Bliká symbol **OFF** ($\frac{20.00}{\text{OFF}}$) na displeji diaľkového ovládača.
- ▶ Tlačidlom **+** alebo **-** nastavte čas, kedy sa má strešné klimatizačné zariadenie vypnúť.
- ▶ Stlačte tlačidlo **SET** – °F/°C, aby ste zaslali hodnotu strešnému klimatizačnému zariadeniu.
- ✓ Čas vypnutia je v strešnom klimatizačnom zariadení nastavený. Strešné klimatizačné zariadenie beží až do nastaveného času so zvoleným klimatizačným režimom.

Nastavenie času zapnutia a času vypnutia

- ▶ Stlačte trikrát tlačidlo **TIMER**.
- ✓ Bliká symbol **ON** ($\frac{08.00}{\text{ON}}$) na displeji diaľkového ovládača. Symbol **OFF** ($\frac{20.00}{\text{OFF}}$) je viditeľný.
- ▶ Tlačidlom **+** alebo **-** nastavte čas, kedy sa má strešné klimatizačné zariadenie zapnúť.
- ▶ Stlačte znova tlačidlo **TIMER**.
- ✓ Bliká symbol **OFF** ($\frac{20.00}{\text{OFF}}$) na displeji diaľkového ovládača.
- ▶ Tlačidlom **+** alebo **-** nastavte čas, kedy sa má strešné klimatizačné zariadenie vypnúť.
- ▶ Stlačte tlačidlo **SET** – °F/°C, aby ste zaslali hodnotu strešnému klimatizačnému zariadeniu.
- ✓ Čas zapnutia a čas vypnutia je nastavený v strešnom klimatizačnom zariadení. Strešné klimatizačné zariadenie sa spustí v nastavenom čase a so zvoleným klimatizačným režimom a beží až po druhý nastavený čas.
- ▶ Zapnite strešné klimatizačné zariadenie do pohotovostného režimu.

Zrušenie programovania časovača

Keď ste časovať naprogramovali, môžete to zrušiť nasledovne:

- ▶ Stlačte päťkrát tlačidlo **TIMER**.
- ✓ Symbol časovača zhasne. Programovanie je zrušené.

9.10 Aktivovanie funkcie Sleep

Pri aktivovanej funkcii Sleep nastavená teplota po jednej hodine klesne o 1 °C a po dvoch hodinách o 2 °C, aby bola zabezpečená príjemná teplota na spánok.

- Nastavte požadovanú teplotu (pozri kapitola „Nastavenie teploty“ na strane 445).
- Stlačte tlačidlo **SLEEP**.
- ✓ Symbol  sa zobrazí na displeji.
Funkcia Sleep je aktivovaná.

9.11 Nastavenie doplnkovej funkcie „I feel“

Pri tejto funkcii diaľkové ovládanie meria vnútornú teplotu a nameranú hodnotu prenáša každých 10 minút na strešné klimatizačné zariadenie. Strešné klimatizačné zariadenie prispôsobí požadovanú teplotu týmto nameraným hodnotám.

- Stlačte tlačidlo **I FEEL**.
- Diaľkové ovládanie odložte tak, aby smerovalo na IČ prijímač (obr. **2** 4, strane 3) na ovládacom paneli. Ináč sa hodnoty nedajú odosielať strešnému klimatizačnému zariadeniu.



POZNÁMKA

Diaľkové ovládanie by sa nemalo nachádzať v oblasti priestoru, ktorý je výrazne teplejší alebo chladnejší ako priemerná vnútorná teplota. Napr. nesmie byť na slnku alebo pred strešným klimatizačným zariadením.

9.12 Ovládanie osvetlenia

Svetlá na strešnom klimatizačnom zariadení sa dajú stlmiť. Zapnú sa s hodnotou jas, ktorá bola naposledy nastavená.

Zapnutie/vypnutie osvetlenia na ovládacom paneli

- Keď chcete osvetlenie zapnúť alebo vypnúť, krátko stlačte tlačidlo .

Stlmenie osvetlenia na ovládacom paneli

- Tlačidlo  stláčajte dovtedy, kým sa osvetlenie nestlmí na požadovaný jas.

Zapnutie/vypnutie osvetlenia diaľkovým ovládaním

- Keď chcete osvetlenie zapnúť alebo vypnúť, stlačte tlačidlo **LIGHT**.

Stlmenie osvetlenia diaľkovým ovládaním

- Stlačte tlačidlo **DIM**.
- Tlačidlo – alebo + stláčajte dovtedy, kým sa osvetlenie nestlmí na požadovaný jas.
- Nastavenie uložte stlačením tlačidla **SET**.

9.13 Výmena batérií diaľkového ovládania

Batérie vymeňte, keď sa na displeji zobrazí symbol .

Priečinko na batérie sa nachádza na zadnej strane diaľkového ovládania.

- Ľahko zatlačte kryt priečinka na batérie a posuňte ho v smere šípky.
- Vložte nové batérie (2 x Typ AAA), ako je to zobrazené na diaľkovom ovládaní.
- Zatvorte kryt priečinka na batérie.



Chráňte životné prostredie!

Batérie nepatria do domáceho odpadu.

Použité batérie odovzdajte u obchodníka alebo v zberní odpadu.

9.14 Nastavenie času

Diaľkové ovládanie potrebuje na programovanie časovača aktuálny čas. Čas sa zobrazí na displeji diaľkového ovládača.

Na nastavenie času vykonajte nasledovné kroky:



POZNÁMKA

Ak sa pri nastavovaní času približne 10 sekúnd nestlačte žiadne tlačidlo na diaľkovom ovládaní, prejde diaľkové ovládanie naspäť do východiskového režimu.

- Stlačte dlho tlačidlo **CLOCK**, aby ste sa dostali do režimu nastavenia času.
- ✓ Čas bliká na displeji diaľkového ovládača.
- Tlačidlom + oder – nastavte aktuálny čas.
- Stlačte tlačidlo **SET** – °F/°C, aby ste potvrdili čas.

10 Čistenie strešného klimatizačného zariadenia



POZOR! Nebezpečenstvo poškodenia!

- Strešné klimatizačné zariadenie nečistite vysokotlakovým čističom. Voda, ktorá by vnikla do strešného klimatizačného zariadenia, ho môže poškodiť.
- Nepoužívajte na čistenie ostré alebo tvrdé predmety alebo čistiace prostriedky, pretože to môže viesť k poškodeniu strešného klimatizačného zariadenia.
- Na čistenie strešného klimatizačného zariadenia používajte len vodu so šetrným čistiacim prostriedkom. V žiadnom prípade nepoužívajte benzín, naftu alebo rozpúšťadlá.

- Vyčistite kryt strešného klimatizačného zariadenia a výstupnú jednotku vzduchu príležitostne vlhkou handrou.
- Pravidelne odstraňujte lístie a iné nečistoty z vetracích tvorov (obr. **6** 1, strane 6) na strešnom klimatizačnom zariadení. Dbajte na to, aby ste pri tejto nečinnosti nepoškodili lamely strešného klimatizačného zariadenia.
- Diaľkové ovládanie príležitostne vyčistite mierne navlhčenou handričkou. Na čistenie displeja sa odporúča handrička na čistenie okuliarov.

11 Údržba strešného klimatizačného zariadenia



VÝSTRAHA!

Iné údržbové činnosti, ako sú tu opísané, smú uskutočňovať len odborníci s príslušnou kvalifikáciou, ktorí sú oboznámení s rizikami spojenými s manipuláciou s chladiacimi prostriedkami a klimatizačnými zariadeniami a s príslušnými predpismi. Neodborne vykonanými údržbovými činnosťami môžu vzniknúť značné nebezpečenstvá.

Interval	Kontrola/údržba
Pravidelne	Kontrola odtokov kondenzovanej vody: <ul style="list-style-type: none">➤ Skontrolujte, či sú odtoky kondenzovanej vody (obr. 7 1, strane 6) po stranách strešného klimatizačného zariadenia voľné a či vznikajúci kondenzát môže odtekať.
Pravidelne	Čistenie filtra výstupnej jednotky vzduch (obr. 8 , strane 6): <ul style="list-style-type: none">➤ Ručne odstráňte kryt (1) filtra.➤ Odoberte filter (2).➤ Vyčistite filter (2) roztokom umývacieho prostriedku a nechajte ho vyschnúť.➤ Opäť nasadte suchý filter (2).➤ Opäť nasadte kryt (1).
Raz ročne	Kontrola profilových tesnení: <ul style="list-style-type: none">➤ Skontrolujte profilové tesnenia medzi strešným klimatizačným zariadením a strechou vozidla, či nie sú na ňom trhliny alebo iné poškodenia.
Raz ročne	Údržba výmenníka tepla: <ul style="list-style-type: none">➤ Dajte vykonať údržbu výmenníka tepla strešného klimatizačného zariadenia v špecializovanom servise.
Raz ročne	Výmena filtra s aktívnym uhlím (obr. 8 , strane 6): <ul style="list-style-type: none">➤ Ručne odstráňte kryt (1) filtra.➤ Odoberte filter (2).➤ Odstráňte filter s aktívnym uhlím (3).➤ Vyčistite filter (2) roztokom umývacieho prostriedku a nechajte ho vyschnúť.➤ Nasadte nový filter s aktívnym uhlím.➤ Opäť nasadte suchý filter (2).➤ Opäť nasadte kryt (1).

12 Odstránenie porúch

Porucha	Príčina	Odstránenie
Strešné klimatizačné zariadenie sa stále vypína.	Snímač námrazy sa zopol.	Vonkajšia teplota je príliš nízka alebo všetky vzduchové dýzy sú zatvorené.
Chýba chladiaci výkon.	Strešné klimatizačné zariadenie nie je nastavené na chladenie.	➤ Nastavte strešné klimatizačné zariadenie na chladenie.
	Teplota okolia je vyššia ako 52 °C.	Strešné klimatizačné zariadenie je dimenzované len po max. teplotu okolia 52 °C.
	Nastavená teplota je vyššia ako vnútorná teplota.	➤ Zvoľte nižšiu teplotu.
	Teplota okolia je nižšia ako 16 °C.	Strešné klimatizačné zariadenie je dimenzované len pre teplotu okolia nad 16 °C.
	Snímač teploty je chybný. Ventilátor odparovača je poškodený. Ventilátor kondenzátora je poškodený.	➤ Obráťte sa na autorizovaný špecializovaný servis.
Zlý výkon	Nasávanie vzduchu je upchaté.	➤ Odstráňte lístie a iné nečistoty z vetracích lamiel na strešnom klimatizačnom zariadení.
	Ventilátor je chybný.	➤ Obráťte sa na autorizovaný špecializovaný servis.
Vnikanie vody do vozidla	Odtokové otvory pre kondenzovanú vodu sú upchaté.	➤ Vyčistite odtokové otvory pre kondenzovanú vodu.
	Tesnenia sú poškodené.	➤ Obráťte sa na autorizovaný špecializovaný servis.
Strešné klimatizačné zariadenie sa nezapína.	Nie je prítomné napájacie napätie (230 V~).	➤ Skontrolujte napájanie napätím.
	Napätie je príliš nízke (pod 200 V~). Menič napätia je chybný.	➤ Obráťte sa na autorizovaný špecializovaný servis.
	Snímač teploty je chybný.	
Strešné klimatizačné zariadenie sa nevypína.	Elektrická poistka napájacieho napätia je slabá.	➤ Skontrolujte elektrickú poistku napájacieho napätia.
	Snímač teploty je chybný.	➤ Obráťte sa na autorizovaný špecializovaný servis.
	Elektrická poistka napájacieho napätia je slabá.	➤ Skontrolujte elektrickú poistku napájacieho napätia.

13 Záruka

Platí zákonom stanovená záručná lehota. Ak by bol výrobok chybný, obráťte sa na servisného partnera vo vašej krajine (adresy pozri na zadnej strane návodu).

Naši špecialisti vám radi pomôžu a dohodnú s vami ďalší priebeh záruky.

14 Likvidácia

Predpisy ochrany životného prostredia a odborná likvidácia

Všetky organizácie musia uskutočniť celý rad opatrení, aby rozpoznali, posúdili a kontrolovali vplyv, ktorý majú ich aktivity (výroba, výrobky, servis atď.) na životné prostredie.

Potrebné opatrenia na rozpoznanie významných následkov pre životné prostredie musia zohľadňovať nasledovné faktory:

- využívanie surovín a prírodných zdrojov
- atmosferické emisie
- unikanie tekutín
- likvidácia a recyklácia
- kontaminácia pôdy

Aby sa následky pre životné prostredie minimalizovali, predstavuje výrobca celý rad indícií, ktoré musí zohľadniť každý, kto (je jedno z akého dôvodu) s prístrojom počas jeho životnosti prichádza do styku.

- Celý obalový materiál sa musí zlikvidovať (prioritne recyklovať) podľa zákonných predpisov krajiny, v ktorej sa likvidácia uskutoční.
- Všetky komponenty výrobku sa musia zlikvidovať (prioritne recyklovať) podľa zákonných predpisov krajiny, v ktorej sa likvidácia uskutoční.
- Správna likvidácia znamená, že sa prístroj musí odovzdať v autorizovanom recyklačnom stredisku, aby sa všetky recyklovateľné komponenty mohli zhodnotiť a aby so zvyšným materiálom zaobchádzalo v súlade s predpismi.
- Počas inštalácie zabezpečte, aby bol priestor dostatočne vetraný, aby nebol vzduch kontaminovaný, čo by mohlo mať nepriaznivý vplyv na zdravie obsluhy.
- Zabezpečte počas prevádzky a údržby, aby sa všetky odpadové produkty (olej, tuk atď.) zlikvidovali v súlade s predpismi.
- Udržiavajte hladinu hluku na nízkej úrovni, aby sa znížilo zaťaženie hlukom.

Ďalšie informácie o správnom odinštalovaní našich výrobkov nájdete v návodoch na recykláciu na www.dometic.com.

- Obalový materiál podľa možnosti odovzdajte do príslušného odpadu na recykláciu.
- Pri prevádzke, opravách a údržbe dbajte na to, aby sa chladiaci okruh nepoškodil a aby chladiaci prostriedok neunikal. Pôsobí ako skleníkový plyn a nemal by sa dostať do životného prostredia.



Keď výrobok definitívne vyradíte z prevádzky, informujte sa v najbližšom recyklačnom stredisku alebo u vášho špecializovaného predajcu o príslušných predpisoch týkajúcich sa likvidácie.

- Výrobok zlikvidujte podľa platných predpisov o recyklácii a likvidácii v autorizovanom podniku zaoberajúcom sa likvidáciou odpadu.





Chráňte životné prostredie!

Akumulátory a batérie nepatria do domového odpadu.

Poškodené akumulátory alebo spotrebované batérie odovzdajte priamo u predajcu alebo v zbernom mieste.

15 Technické údaje

	Dometic FreshJet 1100	Dometic FreshJet 1700	
Č. výrobku:	9102900251	9102900248	9102900249
Chladiaci výkon kompresora:	1000 W	1700 W	
Chladiaci výkon v nadväznosti na ISO 5151:	850 W	1600 W	
Ohrievací výkon:	–	–	800 W
Vstupné menovité napätie:	230 V~ / 50 Hz		
Spotreba prúdu pri chladiacej prevádzke:	2,0 A	2,7 A	
Spotreba prúdu pri ohrievacej prevádzke:	–	–	3,5 A
Rozsah prevádzkovej teploty:	0 °C až +52 °C		
Chladiaci prostriedok:	R-134a	R-407c	
Ventilátor:	4 stupne ventilácie 1 automatický režim		
Trieda ochrany:	IPX4		
Max. objem priestoru vozidla (s izolovanými stenami):	16 m	20 m ³	
Rozmery D x Š x V, obr. 9, strane 7:	787 x 562 x 225 mm (výška nad strechou vozidla)		
Hmotnosť:	cca 22,5 kg	cca 29 kg	
Skúška/certifikát:	 CE E24 10R-030842	 CE E24 10R-040883	

		Dometic FreshJet 2200	
Č. výrobku:	9102900246	9102900245 9102900247	
Chladiaci výkon kompresora:	2200 W		
Chladiaci výkon v nadväznosti na ISO 5151:	2050 W		
Ohrievací výkon:	–	1200 W	
Vstupné menovité napätie:	230 V~ / 50 Hz		
Spotreba prúdu pri chladiacej prevádzke:	4,1 A		
Spotreba prúdu pri ohrievacej prevádzke:	–	5,2 A	
Rozsah prevádzkovej teploty:	0 °C až +52 °C		
Chladiaci prostriedok:	R-407c		
Ventilátor:	4 stupne ventilácie 1 automatický režim		
Trieda ochrany:	IPX4		
Max. objem priestoru vozidla (s izolovanými stenami):	25 m ³		
Rozmery D x Š x V, obr. 9, strane 7:	787 x 562 x 225 mm (výška nad strechou vozidla)		
Hmotnosť:	cca 32 kg		
Skúška/certifikát:	  10R-041003		

Beépítés és üzembe vétel előtt gondosan olvassa el és őrizze meg ezt a használati útmutatót. A készülék továbbértékesítése esetén ezt is adja oda a vevőnek.

Tartalomjegyzék

1	A szimbólumok magyarázata	458
2	Biztonsági tudnivalók	459
2.1	Alapvető biztonság	459
2.2	Biztonság a készülék üzemeltetése során.	460
3	Az útmutató célcsoportja	461
4	Szállítási terjedelem.	461
5	Tartozékok	462
6	Rendeltetésszerű használat	462
7	Műszaki leírás.	462
7.1	Részegységek	463
7.2	Kezelőpanel	464
7.3	Távírányító	465
7.4	Klímamódok	467
7.5	Kiegészítő funkciók	468
8	Első használatba vétel előtt	469
9	A tetőklíma-berendezés kezelése.	470
9.1	A kezelésre vonatkozó alapvető megjegyzések	470
9.2	A távírányító felhasználása	470
9.3	Megjegyzések a jobb használat érdekében.	471
9.4	A tetőklíma-berendezés be- és kikapcsolása	472
9.5	A klímamód kiválasztása	473
9.6	A fűvőfokozat kézi kiválasztása	474
9.7	A hőmérséklet beállítása	475
9.8	A légbefűvők beállítása	475
9.9	Az időzítő programozása	476
9.10	Az alvás funkció aktiválása	477
9.11	Az „Érzékelés” kiegészítő funkció beállítása	478
9.12	A lámpák kezelése	478
9.13	A távírányító elemeinek cseréje	479
9.14	A pontos idő beállítása	479
10	A tetőklíma-berendezés tisztítása	480
11	A tetőklíma-berendezés karbantartása	481

12	Üzemzavarok elhárítása	482
13	Szavatosság	483
14	Ártalmatlanítás	483
15	Műszaki adatok	485

1 A szimbólumok magyarázata



FIGYELMEZTETÉS!

Biztonsági tudnivaló: Az utasítás figyelmen kívül hagyása halált vagy súlyos sérülést okozhat.



VIGYÁZAT!

Biztonsági tudnivaló: Az utasítás figyelmen kívül hagyása sérüléseket okozhat.



FIGYELEM!

Ha nem veszi figyelembe az információt, az anyagkárosodást eredményezhet, és káros kihatással lehet a termék működésére.



MEGJEGYZÉS

Kiegészítő információk a termék kezelésével kapcsolatban.

► **Tevékenység:** Ez a szimbólum jelzi, hogy tennie kell valamit. A szükséges tevékenységek lépésről-lépésre követhetők.

✓ Ez a szimbólum egy tevékenység eredményét jelzi.

1 ábra 5, 3. oldal: Ez az információ egy ábra egyik elemére utal, jelen példában az „5. tételre az 1. ábrán, a 3. oldalon”.

2 Biztonsági tudnivalók

A gyártó a bekövetkező károkért a következő esetekben nem vállal felelősséget:

- a termék mechanikai behatások és túlfeszültségek miatti sérülése
- a termék kifejezett gyártói engedély nélküli módosítása
- az útmutatóban leírt céloktól eltérő felhasználás

Különösen nem felel következményes károkért, valamint a tetőklíma-berendezés üzemkimaradása esetén bekövetkező következményes károkért sem.

Elektromos készülékek használata előtt vegye figyelembe az alábbi alapvető biztonsági intézkedéseket az alábbi veszélyek elleni védelem érdekében:

- áramütés
- tűzveszély
- sérülések

2.1 Alapvető biztonság



FIGYELMEZTETÉS!

- **Az elektromos készülékek nem játékszerek!**

A gyermekek az elektromos készülékekből eredő veszélyeket nem tudják ténylegesen felmérni. Soha ne hagyja, hogy gyermekek felügyelet nélkül elektromos készülékeket használjanak.

- Azok a személyek, akik a készüléket fizikai, érzékszervi vagy szellemi képességeik miatt, illetve gyakorlatlanságuk vagy ismereteik hiányában nem képesek biztonságosan kezelni, csak felelős személy felügyelete mellett vagy utasításainak betartásával használhatják a készüléket.
- A készüléket csak rendeltetészerűen használja.
- Ne végezzen módosításokat vagy átépítéseket a készüléken!
- A tetőklíma-berendezés szerelését, karbantartását és javításait csak a hűtőközegek és klímaberendezések kezelését és a vonatkozó előírásokat ismerő szakemberek végezhetik. A szakszerűtlen javítások jelentős veszélyeket okozhatnak. Javítás esetén forduljon az illetékes szervizhez (a címek a hátoldalon találhatóak).
- A tetőklíma-berendezést ne alkalmazzon gyúlékony folyadékok közelében vagy zárt térben.

- Ügyeljen arra, hogy a levegő távozásának tartományában ne legyenek éghető tárgyak tárolva vagy felszerelve. A távolság legalább 50 cm legyen.
- Ne nyúljon a levegő távozási nyílásaiba és ne vezessen be idegen tárgyakat a tetőklíma-berendezésbe.
- Tűz esetén **ne** oldja a tetőklíma-berendezés felső fedelét, hanem használjon engedélyezett oltószert. Az oltáshoz ne használjon vizet.

**FIGYELEM!**

- Ráépített tetőklíma-berendezés esetén tilos a lakóautóval mosóberendezésbe hajtani.
- Tájékozódjon járműje gyártójánál, hogy a tetőklíma-berendezés járműre történő ráépítése (ráépítési magasság: 225 mm) szükségessé teszi-e a jármű jogszabály szerinti műszaki vizsgáztatását, illetve a forgalmi engedélyében bejegyzett járműmagasság módosítását.
- A tetőklíma-berendezés hűtőközeg-körforgásában előforduló hibák esetén a tetőklíma-berendezést szakcéggel kell ellenőriztetni és megfelelően kell üzembe helyezni. Tilos a hűtőközeget a légkörbe engedni.

2.2 Biztonság a készülék üzemeltetése során

**FIGYELMEZTETÉS!**

- A készüléken végzendő munkák előtt mindig szakítsa meg az áramellátást.

**FIGYELEM!**

- A tetőklíma-berendezés nem használható mezőgazdasági vagy építőgépekben.
- A készüléket csak akkor üzemeltesse, ha a ház és a vezetékek sérülésmentesek.

3 Az útmutató célcsoportja

Jelen kezelési útmutató a tetőklíma-berendezés felhasználójának szól.

4 Szállítási terjedelem

FreshJet 1100

Megnevezés	Cikkszám
Dometic FreshJet 1100 tetőklíma-berendezés	9102900251
Beépítési útmutató	
Kezelési útmutató	

FreshJet 1700

Megnevezés	Cikkszám
Dometic FreshJet 1700 tetőklíma-berendezés	
fűtéssel	9102900249
fűtés nélkül	9102900248
Beépítési útmutató	
Kezelési útmutató	

FreshJet 2200

Megnevezés	Cikkszám
Dometic FreshJet 2200 tetőklíma-berendezés	
fűtéssel	9102900245
fűtéssel és lágyindítással	9102900247
fűtés nélkül	9102900246
Beépítési útmutató	
Kezelési útmutató	

Légkifúvó egység

Megnevezés	Cikkszám
Chillout ADB	9102900232
	9102900233
Design ADB	9102900234
	9102900235

5 Tartozékok

Tartozékként kapható (nincs mellékelve):

Megnevezés	Cikkszám
WAECO DC-Kit 1 egyenáramú bővítőkészlet (csak FJ 1100)	9100300003
WAECO DC-Kit-2 egyenáramú bővítőkészlet	9100300001
WAECO DC-Kit-3 egyenáramú bővítőkészlet	9100300002



MEGJEGYZÉS

Egy WAECO egyenáramú bővítőkészlet (tartozék) segítségével a Dometic FreshJet tetőklíma-berendezés utazás közben is használható.

6 Rendeltetésszerű használat

A Dometic FreshJet tetőklíma-berendezés lakóautók és lakókocsik beltterei-
nek hidegebb levegővel való klimatizálására alkalmas.

A tetőklíma-berendezés **nem** alkalmas építógépekbe, mezőgazdasági gé-
pekbe vagy hasonló munkakészülékekbe történő beépítésre. Túl erős rezgés-
sek esetén a megfelelő működés nincs biztosítva.

A FreshJet működése legfeljebb 52 °C-os hőmérsékletig biztosítható.

7 Műszaki leírás

A tetőklíma-berendezés a belteret látja el hűvös, páramentesített, valamint
por- és szennyeződésmentes levegővel.

A kellemes fényről a légkifúvó egységbe szerelt 4 db állítható fényerejű LED-
lámpa gondoskodik.

A tetőklíma-berendezés a távirányítóval vezérelhető.



MEGJEGYZÉS

A tetőklíma-berendezés képes a jármű belterének hőmérsékletét
meghatározott értékre csökkenteni. A hűtésnél elérhető hőmér-
séklet a járműtípustól, a környezeti hőmérséklettől és a tetőklíma-
berendezés hűtőteljesítményétől függ.

16 °C-os külső hőmérséklet alatt a tetőklíma-berendezés már
nem hűt. Ilyen esetben csak a „Belső keringtetés” klímamódot
kapcsolja be (🌀).

7.1 Részegységek

A tetőklíma-berendezés hűtőkeringtetése ezekből a fő részegységekből áll (1. ábra, 2. oldal):

- **Kompresszor (1)**
A kompresszor beszívja és sűríti az alkalmazott hűtőközeget. Ezáltal megnő a hűtőközeg nyomása és ezáltal hőmérséklete is.
- **Kondenzátor (2)**
A beépített kondenzátor mint egy hűtő vagy hőcserélő működik. Az előtte áramló levegő hőt vesz fel, ezáltal a forró hűtőközeg lehűl és folyékonyá válik.
- **Párologtató (3)**
A párologtatók lehűtik és kiszáritják az átáramló levegőt. A hűtőközeg hőt vesz fel és elpárolog.
- **Fúvó (4)**
A lehűlt levegőt a jármű belterében a fúvó osztja el egy légkifúvó egységen keresztül.



Az alkatrészek áttekintése:

- FreshJet 1100: 10. ábra, 8. oldal
- FreshJet 1700 (csak fűtéssel rendelkező modellek): 11. ábra, 9. oldal
- FreshJet 2200 (fűtéssel és lágyindítással rendelkező modellek is): 12. ábra, 10. oldal
- Chillout ADB légkifúvó egység: 13. ábra, 11. oldal
- Design ADB légkifúvó egység: 14. ábra, 11. oldal

7.2 Kezelőpanel

A kezelőpanel a tetőklíma-berendezés légkifúvó egységén található (2. ábra, 3. oldal).



A következő kezelő- és kijelzőelemeket tartalmazza:

Szám	Magyarázat		
1	Állapotjelző LED	Nem világít:	A tetőklíma-berendezés ki van kapcsolva.
		Narancssárgán világít:	A tetőklíma-berendezés készenléti állapotban van.
		Zölden világít:	A tetőklíma-berendezés be van kapcsolva.
		Pirosan világít:	Csak ha a berendezés 12 V=== feszültségre is csatlakoztatva van: A 230 V~ tápfeszültség nem áll rendelkezésre.
		Lassan pirosan villog:	Az E1 beltéri hőmérséklet-érzékelő működési hibája
		Gyorsan pirosan villog:	Az E2 kültéri hőmérséklet-érzékelő működési hibája
2	Gomb 	Be-, ki- vagy készenléti állapotba kapcsolja a tetőklíma-berendezést. A gomb hosszabb idejű megnyomásával az automata mód kapcsolható be.	
3	Gomb 	Be- vagy kikapcsolja a fényt, illetve beállítja a fényerőt. Csak akkor aktív, ha a tetőklíma-berendezés be van kapcsolva vagy készenléti módban van.	
4	Infravörös vevő a távirányítóhoz		

7.3 Távírányító

A készüléken elvégezhető összes beállítás (például hőmérséklet-beállítás, időzítőprogramozás) a távírányítón keresztül végezhető el.







A távírányítón a következő kezelő- és kijelzőelemek állnak rendelkezésre (3. ábra, 4. oldal):

Szám	Magyarázat
1	<p>Digitális kijelző: A következőt jeleníti meg:</p> <ul style="list-style-type: none"> – Pontos idő – Kívánt beltéri hőmérséklet (beállított érték) °C-ban vagy °F-ban – Tényleges beltéri hőmérséklet – Klímamód – Fúvófokozat – Az aktív kiegészítő funkciók szimbólumai – Akkumulátorállapot
2	<p> gomb: A tetőklíma-berendezés és a távírányító bekapcsolása vagy a készenléti módba kapcsolása</p>
3	<p> gomb: A fúvófokozat kiválasztása</p>
4	<p>MODE gomb: A klímamód kiválasztása</p>
5	<p>CLOCK gomb: A pontos idő beállítása</p>
6	<p>P.F. gomb: Nincs használatban</p>
7	<p>TIMER gomb: Az időzítő programozása</p>
8	<p>SLEEP gomb: Az alvás funkció aktiválása Az alvás funkcióval a kívánt érték a kellemes alvási hőmérséklet biztosítása érdekében automatikusan csökken.</p>
9	<p>SET - °F/°C gomb: Az aktuális adatok elküldése a tetőklíma-berendezésnek. Az újonnan beállított pontos idő tárolása. Hőmérséklet kijelzése esetén: A hőmérsékletegység Celsius (°C) és Fahrenheit (°F) közötti átkapcsolása.</p>

Szám	Magyarázat
10	<p>I FEEL gomb: Az érzékelés funkció aktiválása. Az érzékelés funkcióval a hőmérséklet kívánt értéke 10 percenként lesz összehasonlítva a távvezérlő által mért értékkel.</p> <p>Ehhez a távirányítót a kezelőpanelen lévő infravörös vevő (2. ábra 4, 3. oldal) felé kell irányítani.</p>
11	<p>Reset gomb: Az összes érték visszaállítása az alapértelmezett értékekre.</p>
12	<p>ROOM gomb: Egyszeri meg-nyomás: Megjeleníti a beltér aktuális hőmérsékletét (🏠 szimbólum). A beállított hőmérsékletet jeleníti meg.</p> <p>Újbóli megnyomás:</p>
13	<p>LIGHT gomb: A tetőklima-berendezésen lévő fény be-/kikapcsolása. A LIGHT gomb kikapcsolt távirányító esetén is működőképes.</p>
14	<p>DIM gomb: A tetőklima-berendezésen lévő fényerő beállítása (a – és + gombokkal közösen)</p>
15	<p>– gomb: Érték csökkentése</p>
16	<p>+ gomb: Érték növelése</p>
17	<p>☒ szimbólum (elemek lemerültek) A távirányító elemeinek lemerülését jelzi. Ilyen esetben cserélje ki az elemeket, lásd: „A távirányító elemeinek cseréje” fejr., 479. oldal.</p>
18	<p>▲ (értékek küldése) szimbólum Röviden megjelenik, ha a távirányító értékeket küld a tetőklima-berendezésnek.</p>





7.4 Klímamódok

A tetőklíma-berendezés a következő klímamódokkal rendelkezik:

Klímamód	Kijelző- üzenet	Magyarázat
Automatika		A hőmérséklet meghatározását követően a tetőklíma-berendezés a beltérben beállítja ezt a hőmérsékletet hűtéssel vagy fűtéssel (csak fűtéssel rendelkező modellek esetén) és vezérli a szükséges ventilátorteljesítményt. Ebben a módban a  gomb inaktív.
Hűtés		A hőmérséklet és a fűvófokozat meghatározását követően a tetőklíma-berendezés lehűti a beltérre erre a hőmérsékletre.
Fűtés		Csak fűtéssel rendelkező modelleknél A hőmérséklet és a fűvófokozat meghatározását követően a tetőklíma-berendezés felfűti a beltérre erre a hőmérsékletre.
Belső keringtetés		A ventilátorfokozat meghatározását követően a tetőklíma-berendezés levegőt fúj a beltérbe.
Légszárítás		A hőmérséklet meghatározását követően a tetőklíma-berendezés lehűti a beltérre erre a hőmérsékletre és kiszárítja a beltér levegőjét (belső keringtetés módban). Ebben a módban a  gomb inaktív.

7.5 Kiegészítő funkciók

A tetőklíma-berendezés a következő kiegészítő funkciókat nyújtja:

Kiegészítő funkció	Kijelző-üzenet	Magyarázat
Timer		A tetőklíma-berendezés a beállított időpontban bekapcsol.
		A tetőklíma-berendezés a beállított időpontban kikapcsol.
		A tetőklíma-berendezés a beállított időpontokban be-, majd újból kikapcsol.
Sleep		A kényelmes alvási hőmérséklet érdekében a beállított hőmérséklet egy óra múltán 1 °C-kal és két óra múltán 2 °C-kal csökken.
I feel		A távirányító méri a beltéri hőmérsékletet és 10 percenként elküldi a mérési értéket a tetőklíma-berendezésnek. A tetőklíma-berendezés a beállított hőmérsékletet ehhez a mért értékhez igazítja hozzá. Ehhez a távirányítót a kezelőpanelen lévő infravörös vevő (2. ábra 4, 3. oldal) felé kell irányítani.

8 Első használatba vétel előtt

Az üzembe helyezés előtti ellenőrzések

A tetőklima-berendezés bekapcsolása előtt vegye figyelembe a következőket:

- ▶ Ellenőrizze, hogy a tápfeszültség és -frekvencia megfelel-e a műszaki adatok között megadott értékeknek, lásd: 485. oldal.
- ▶ Biztosítsa, hogy a légszívó nyílás és a légbefúvók is szabadok legyenek. A tetőklima-berendezés optimális teljesítményének biztosítása érdekében az összes szellőzőrácsnak mindig szabadnak kell lennie.



VIGYÁZAT! Sérülésveszély!

Ne dugja ujját és ne dugjon be tárgyakat a légbefúvókba vagy a szívórácsba.

A távirányító ellenőrzése és elemek behelyezése

- ▶ Helyezze be a mellékelt elemeket a távirányító elemtartójába, lásd: „A távirányító elemeinek cseréje” fejj., 479. oldal.
- ▶ Ellenőrizze, hogy a négy mikrokapcsoló (4. ábra 1, 4. oldal) a megfelelő állásban van-e.
- ▶ Ha a mikrokapcsolók állását módosította: Nyugtázza az új beállítást a Reset (visszaállító) gombbal (3. ábra 11, 4. oldal).

A pontos idő beállítása

- ▶ Állítsa be a pontos időt, lásd „A pontos idő beállítása” fejj., 479. oldal.

9 A tetőklíma-berendezés kezelése

9.1 A kezelésre vonatkozó alapvető megjegyzések

A tetőklíma-berendezés három üzemmóddal rendelkezik:

Üzemmód	Jellemzők
Ki	A tetőklíma-berendezés ki van kapcsolva, a távirányító inaktív.
Készenlét	A tetőklíma-berendezés üzemkész és a távirányítóval bekapcsolható. A lámpák használhatók.
Be	A tetőklíma-berendezés klimatizálja a belteret.

A kezelőpanelen

- be- és ki-, illetve készenléti módba kapcsolhatja a tetőklíma-berendezést
- be- és kikapcsolhatja a fényt, illetve beállíthatja a fényerőt

A távirányítóval

- a tetőklíma-berendezést a készenléti módból bekapcsolhatja, majd újból visszakapcsolhatja a készenléti módba.
- be- és kikapcsolhatja a fényt, illetve beállíthatja a fényerőt
- Beállítások végrehajtása
- Kiegészítő funkciók kiválasztása

9.2 A távirányító felhasználása

Két lehetősége van a tetőklíma-berendezés távirányítón keresztüli vezérlésére:

- Az értékeket közvetlenül elküldheti a tetőklíma-berendezésnek
- Először meghatározhatja az összes értéket a távirányítón, majd együtt küldheti el azokat a tetőklíma-berendezésnek

Értékek közvetlen elküldése a beállításnál

A távirányítót a kezelés során a kezelőpanelen lévő infravörös vevő (2. ábra 4, 3. oldal) felé **kell** irányítani.

Egy gomb megnyomása után az érték közvetlenül lesz elküldve a tetőklíma-berendezésnek. A tetőklíma-berendezés magas hanggal nyugtázza az adatok fogadását.

Értékek előzetes meghatározása és együttes elküldése a tetőklíma-berendezésnek

A távirányítót a kezelés során **nem szabad** a kezelőpanelen lévő infravörös vevő (2. ábra 4, 3. oldal) felé irányítani.

Határozza meg a kívánt értékeket a távirányítón. Az összes beállítás elvégzését követően irányítsa a távirányítót a kezelőpanelen lévő infravörös vevő felé, és nyomja meg a **SET – °F/°C** gombot. Ezáltal az adatok újból el lesznek küldve a tetőklíma-berendezésnek. A tetőklíma-berendezés magas hanggal nyugtázza az adatok fogadását.

Csak a távirányító készenléti módba kapcsolása vagy bekapcsolása



Készenléti módban a távirányító kijelzője csak a pontos időt jelzi ki.

Ha a távirányító nem a kezelőpanelen lévő infravörös vevő (2. ábra 4, 3. oldal) felé van irányítva, akkor a távirányítót a tetőklíma-berendezéstől függetlenül készenléti módba kapcsolhatja vagy bekapcsolhatja:

► Nyomja meg a  gombot.

9.3 Megjegyzések a jobb használat érdekében

A következő megjegyzések figyelembe vétele esetén a tetőklíma-berendezés működés módja optimalizálható:

- A jármű hőszigetelésén a rés leszigetelésével, illetve az ablakok hőviszaverő árnyékolókkal vagy függönyökkel való eltakarásával javíthat.
- Ha a jármű hosszú időn keresztül volt a napsugárzásnak kitéve: A tetőklíma-berendezést először egy darabig nyitott ablakokkal üzemeltesse a „Belső keringtetés” () klímamódban, mielőtt bekapcsolná a „Hűtés” () klímamódot.
- „Hűtés” klímamód () esetén kerülje az ajtók és ablakok fölösleges nyitását.
- Válasszon megfelelő hőmérsékletet és fűvőfokozatot.
- Igazítsa be célszerűen a légbefúvókat.
- Ügyeljen arra, hogy a légbefúvókat és a beszívórácsokat ne takarják el kendők, papírok vagy más tárgyak.

9.4 A tetőklíma-berendezés be- és kikapcsolása



MEGJEGYZÉS

A bekapcsolás után a klimatizálás a legutóbb beállított értékekkel kezdődik meg.

A kezelőpanellel

Az ábrán látható, hogy a tetőklíma-berendezés hogyan kapcsolható be, ki, illetve készenléti módba a kezelőpanellel. Ehhez nyomja meg a  gombot az ábrán látható módon:

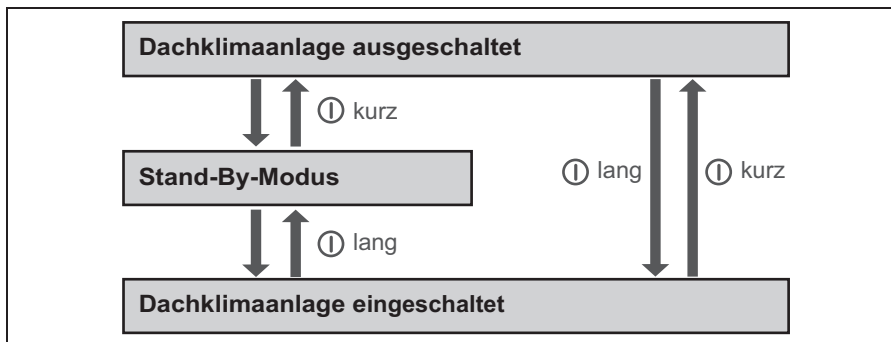

Példa: A tetőklíma-berendezés készenléti állapotban van. Szeretné kikapcsolni.



- Nyomja meg röviden a  gombot.
- ✓ A tetőklíma-berendezés ki van kapcsolva.

A távirányítóval



MEGJEGYZÉS

- A tetőklíma-berendezés távirányítón keresztüli kezeléséhez a tetőklíma-berendezésnek készenléti módban vagy bekapcsolva kell lennie.
- A tetőklíma-berendezés a készenléti módból a távirányítóval bekapcsolható, majd újból visszakapcsolható a készenléti módba. Ehhez nyomja meg rövid ideig a  gombot.
- Csak fűtéssel rendelkező modelleknél:

Ha a tetőklíma-berendezést a „Fűtés” () klímamódból a távirányítóval kapcsolja ki, akkor a ventilátor a készülék felmelegedésének elkerülése érdekében néhány percre még továbbműködik. A LED narancssárgán villog. A kezelőpanelen lévő  gombbal a tetőklíma-berendezés teljesen kikapcsolható.





9.5 A klímamód kiválasztása

- ▶ Válassza ki a **MODE** gombbal a kívánt klímamódot, lásd: „Klímamódok” feje., 467. oldal.
- ✓ A tetőklíma-berendezés magas hanggal nyugtázza az értékek fogadását.
- ✓ A tetőklíma-berendezés a kiválasztott klímamódba kapcsol.

9.6 A fűvőfokozat kézi kiválasztása

A fűvő a légbevezetés erősségét szabályozza.



A „Hűtés” (❄️) és „Belső keringtetés” (🌀) klímamódban a fűvőfokozat kézzel választható ki. A többi klímamódban a tetőklíma-berendezés a fűvőfokozatokat automatikusan szabályozza.

Kijelzőüzenet	Magyarázat
	Alacsony fűvőfokozat
	Közepes fűvőfokozat
	Magas fűvőfokozat
	Maximális fűvőfokozat
	Automatikus mód, csak a „Hűtés” (❄️) és „Párátlanítás” (💧) klímamódban áll rendelkezésre.

- ▶ Válassza ki a 🌀 gombbal a kívánt fűvőfokozatot.
- ✓ A tetőklíma-berendezés magas hanggal nyugtázza az értékek fogadását.
- ✓ A fűvőfokozat a megfelelő értékre lesz beállítva.

9.7 A hőmérséklet beállítása

A „Hűtés” klímamód

Az „Automatika” () , „Hűtés” () és „Párátlanítás” () klímamódban a távirányítón keresztül 16 °C és 31 °C közötti hőmérséklet állítható be.

- ▶ Válassza ki a + vagy – gombbal a kívánt hőmérsékletet.
- ✓ A tetőklima-berendezés magas hanggal nyugtázza az értékek fogadását.
- ✓ A hőmérséklet a tetőklima-berendezésben be van állítva.

A „Fűtés” klímamód (csak fűtéssel rendelkező modellek)

Az „Automatika” () és „Fűtés” () klímamódban a távirányítón keresztül 16 °C és 31 °C közötti hőmérséklet állítható be.

- ▶ Válassza ki a + vagy – gombbal a kívánt hőmérsékletet.
- ✓ A tetőklima-berendezés magas hanggal nyugtázza az értékek fogadását.
- ✓ A hőmérséklet a tetőklima-berendezésben be van állítva.

9.8 A légbefúvók beállítása

A jármű belterébe áramló levegő a légbefúvók állásán keresztül szabályozható (. ábra, 5. oldal):

- ▶ **Chillout ADB:** Fordítsa a légbefúvók lamelláit (1) az állítókerékkel (2) a kívánt irányba.
- ▶ **Design ADB:** Fordítsa a légbefúvók lamelláit (1) a kívánt irányba.

9.9 Az időzítő programozása

Az időzítési (kapcsolóóra) funkcióval tetszőleges időszakot állíthat be a klimatizáláshoz. Ennek során vagy csak a bekapcsolási időpontot, vagy csak a kikapcsolási időpontot, vagy mindkét értéket is megadhatja előre. Az időpont 10 perces lépésekben állítható be.



MEGJEGYZÉS

Ha az időzítő programozása során 15 másodpercig nem nyom meg egy gombot sem a távirányítón, akkor a távirányító kiindulási módba vált vissza.

- Az időzítő programozása előtt válassza ki a klímamódot és az összes kívánt értéket (például hőmérsékletet).

A bekapcsolási időpont beállítása

- Nyomja meg a **TIMER** gombot egyszer.
- ✓ A távirányító kijelzőjén az **ON** (00:00 ON) szimbólum villog.
- Állítsa be a + vagy – gombbal azt az időpontot, amikor a tetőklíma-berendezést szeretné bekapcsolni.
- Nyomja meg a **SET – °F/°C** gombot az érték elküldéséhez a tetőklíma-berendezésnek.
- ✓ A bekapcsolási időpont a tetőklíma-berendezésben be van állítva. A tetőklíma-berendezés a beállított időpontban a kiválasztott klímamódban kezd el működni.
- Kapcsolja a tetőklíma-berendezést készenléti módba.

A kikapcsolási időpont beállítása

- Nyomja meg a **TIMER** gombot kétszer.
- ✓ A távirányító kijelzőjén az **OFF** (20:00 OFF) szimbólum villog.
- Állítsa be a + vagy – gombbal azt az időpontot, amikor a tetőklíma-berendezést szeretné kikapcsolni.
- Nyomja meg a **SET – °F/°C** gombot az érték elküldéséhez a tetőklíma-berendezésnek.
- ✓ A kikapcsolási időpont a tetőklíma-berendezésben be van állítva. A tetőklíma-berendezés a beállított időpontig a kiválasztott klímamódban fog járni.

A be- és kikapcsolási időpontok beállítása

- Nyomja meg a **TIMER** gombot háromszor.
- ✓ A távirányító kijelzőjén az **ON** (08.00 ON) szimbólum villog.
Az **OFF** (20.00 OFF) szimbólum látszódik.
- Állítsa be a + vagy – gombbal azt az időpontot, amikor a tetőklíma-berendezést szeretné bekapcsolni.
- Nyomja meg a **TIMER** gombot újból.
- ✓ A távirányító kijelzőjén az **OFF** (20.00 OFF) szimbólum villog.
- Állítsa be a + vagy – gombbal azt az időpontot, amikor a tetőklíma-berendezést szeretné kikapcsolni.
- Nyomja meg a **SET – °F/°C** gombot az érték elküldéséhez a tetőklíma-berendezésnek.
- ✓ A be- és kikapcsolási időpont a tetőklíma-berendezésben be van állítva. A tetőklíma-berendezés a beállított időpontban a kiválasztott klímamódban kezdi meg működését és a másodikként beállított időpontig fog járni.
- Kapcsolja a tetőklíma-berendezést készenléti módba.

Az időzítő programozásának megszüntetése

Ha az időzítőt beprogramozta, akkor azt a következő módon szüntetheti meg:

- Nyomja meg a **TIMER** gombot ötször.
- ✓ Az időzítő szimbóluma kialszik. A programozás megszűnt.

9.10 Az alvás funkció aktiválása

Aktív alvás funkció esetén a berendezés a kényelmes alvási hőmérséklet érdekében a beállított hőmérsékletet egy óra múltán 1 °C-kal és két óra múltán 2 °C-kal csökkenti.

- Állítsa be a kívánt hőmérsékletet (lásd „A hőmérséklet beállítása” fejr., 475. oldal).
- Nyomja meg a **SLEEP** gombot.
- ✓ A  szimbólum jelenik meg a kijelzőn. Az alvás funkció aktív.

9.11 Az „Érzékelés” kiegészítő funkció beállítása

Ennél a funkciónál a távirányító méri a beltéri hőmérsékletet és 10 percenként elküldi a mérési értéket a tetőklíma-berendezésnek. A tetőklíma-berendezés a beállított hőmérsékletet ehhez a mért értékhez igazítja hozzá.

- Nyomja meg az **I FEEL** gombot.
- Helyezze el a távirányítót úgy, hogy az a kezelőpanel infravörös vevőjére (2. ábra 4, 3. oldal) mutasson. Ellenkező esetben az értékeket nem tudja fogadni a tetőklíma-berendezés.



MEGJEGYZÉS

A távirányítót ne helyezze a beltér olyan tartományába, amely lényegesen melegebb vagy hidegebb az átlagos beltéri hőmérsékletnél. Nem szabad például a napra vagy a tetőklíma-berendezés elé helyezni.

9.12 A lámpák kezelése

A tetőklíma-berendezésen lévő lámpák fénye beállítható. Bekapcsolásukkor mindig a legutóbb beállított fényességgel világítanak.

A fény be-/kikapcsolása a kezelőpanelen

- A lámpák be- vagy kikapcsolásához nyomja meg röviden a  gombot.

A fényerő állítása a kezelőpanelen

- Nyomja meg a  gombot addig, hogy a lámpák a kívánt fényerőre legyenek beállítva.

A fény be-/kikapcsolása a távirányítón

- A lámpák be- vagy kikapcsolásához nyomja meg a **LIGHT** gombot.

A fényerő beállítása a távirányítón

- Nyomja meg a **DIM** gombot.
- Nyomja meg a **-** vagy **+** gombot addig, hogy a lámpák a kívánt fényerőre legyenek beállítva.
- Nyomja meg a **SET** gombot a beállítás tárolásához.

9.13 A távirányító elemeinek cseréje

Cserélje ki az elemeket, ha a kijelzőn a  szimbólum jelenik meg.

Az elemtartó a távirányító hátoldalán található.

- Nyomja be enyhén az elemtartó fedelét és tolja fel a nyíl irányában.
- Helyezze el az új elemeket (2 x AAA) az elemtartón látható módon a távirányítóban.
- Zárja le az elemtartó fedelét.



Védje környezetét!

Az elemek nem a háztartási hulladékba valók.

Adja le az elhasznált elemeket a kereskedőnél vagy egy gyűjtőhelyen.

9.14 A pontos idő beállítása

A távirányítónak az időzítő programozásához szüksége van a pontos időre.

A pontos idő a távirányító kijelzőjén jelenik meg.

A pontos idő beállításához hajtsa végre a következő lépéseket:



MEGJEGYZÉS

Ha az időpont beállítása során 10 másodpercig nem nyom meg egy gombot sem a távirányítón, akkor a távirányító kiindulási módba vált vissza.

- Nyomja meg a **CLOCK** gombot addig, hogy a pontos idő beállítási módjába jusson.
- ✓ Az idő a távirányító kijelzőjén villogva jelenik meg.
- Állítsa be a **+** vagy **-** gombbal a pontos időt.
- Nyomja meg a **SET – °F/°C** gombot a pontos idő nyugtázásához.

10 A tetőklíma-berendezés tisztítása



FIGYELEM! Sérülésveszély!

- Ne tisztítsa a tetőklíma-berendezést nagynyomású tisztítóval. A behatoló víz a tetőklíma-berendezés meghibásodását okozhatja.
 - Ne használjon éles vagy kemény eszközöket vagy tisztítószereket a tisztításhoz, mivel azok a tetőklíma-berendezés károsodását okozhatják.
 - A tetőklíma-berendezés tisztításához csak kíméletes tisztítószert tartalmazó vizet használjon. Semmilyen esetben ne használjon benzint, gázolajat vagy oldószert.
- Alkalmanként tisztítsa meg a tetőklíma-berendezés burkolatát és légkifúvó egységét nedves ruhával.
- Távolítsa el a tetőklíma-berendezésen lévő szellőzsaluknál (6. ábra 1, 6. oldal) esetlegesen előforduló leveleket és más szennyeződések. Ügyeljen arra, hogy ennek során ne sérüljenek meg a tetőklíma-berendezésben lévő lamellák.
- Alkalmanként tisztítsa meg a távirányítót enyhén nedves ruhával. A kijelző tisztításához szemüvegtörölő kendőt célszerű használni.

11 A tetőklíma-berendezés karbantartása



FIGYELMEZTETÉS!

Az itt leírtaktól eltérő karbantartási munkákat csak a hűtőközegek és klímaberendezések kezelését és a vonatkozó előírásokat ismerő szakemberek végezhetik. A szakszerűtlen karbantartási munkák jelentős veszélyeket okozhatnak.

Időszak	Ellenőrzés / karbantartás
Rendszeresen	<p>Kondenzvízelvezetések ellenőrzése:</p> <ul style="list-style-type: none"> ➤ Ellenőrizze, hogy a kondenzvízelvezetések (7. ábra 1, 6. oldal) a tetőklíma-berendezés oldalain szabadok-e és a keletkező kondenzvíz elfolyhat-e.
Rendszeresen	<p>Tisztítsa meg a légkifúvó egység szűrőjét (8. ábra, 6. oldal):</p> <ul style="list-style-type: none"> ➤ Távolítsa el kézzel a szűrő burkolatát (1). ➤ Vegye ki a szűrőt (2). ➤ Tisztítsa meg a szűrőt (2) mosószeroldattal, majd hagyja megszáradni. ➤ Helyezze vissza a száraz szűrőt (2). ➤ Helyezze vissza a burkolatot (1).
Évente egyszer	<p>Ellenőrizze a profiltömítéseket:</p> <ul style="list-style-type: none"> ➤ Ellenőrizze a tetőklíma-berendezés járműtetőhöz csatlakozó profiltömítését repedések és más sérülések szempontjából.
Évente egyszer	<p>Végeztesse el a hőcserélő karbantartását:</p> <ul style="list-style-type: none"> ➤ Végeztesse el a tetőklíma-berendezés hőcserélőjének karbantartását szakszervizzel.
Évente egyszer	<p>Cserélje ki az aktívszén-szűrőt (8. ábra, 6. oldal):</p> <ul style="list-style-type: none"> ➤ Távolítsa el kézzel a szűrő burkolatát (1). ➤ Vegye ki a szűrőt (2). ➤ Távolítsa el az aktívszén-szűrőt (3). ➤ Tisztítsa meg a szűrőt (2) mosószeroldattal, majd hagyja megszáradni. ➤ Helyezzen be új aktívszén-szűrőt. ➤ Helyezze vissza a száraz szűrőt (2). ➤ Helyezze vissza a burkolatot (1).

12 Üzemzavarok elhárítása

Hiba	Ok	Elhárítás
A tetőklíma-berendezés folyamatosan kikapcsol	A jegesedésérzékelő bekapcsolt.	A külső hőmérséklet túl alacsony, vagy az összes légfűvő zárva van.
Nincs hűtésteljesítmény	A tetőklíma-berendezés nincs beállítva hűtésre.	▶ Állítsa át a tetőklíma-berendezést hűtésre.
	A környezeti hőmérséklet 52 °C-nál magasabb.	A tetőklíma-berendezés csak legfeljebb 52 °C környezeti hőmérsékletre.
	A beállított hőmérséklet magasabb, mint a beltéri hőmérséklet.	▶ Válasszon alacsonyabb hőmérsékletet.
	A környezeti hőmérséklet 16 °C-nál alacsonyabb.	A tetőklíma-berendezés csak 16 °C környezeti hőmérsékletnél magasabbra van tervezve.
	A hőmérséklet-érzékelők egyike meghibásodott.	▶ Forduljon jogosult szakszervizhez.
	A párologtatófűvő megsérült.	
	A kondenzátorfűvő megsérült.	
Nem megfelelő légteljesítmény	A légszívás eldugult.	▶ Távolítsa el a tetőklíma-berendezésen lévő szellőzsaluknál esetlegesen előforduló leveleket és más szennyeződéseket.
	A fűvő meghibásodott.	▶ Forduljon jogosult szakszervizhez.
Víz szivárgása a járműbe	A kondenzvíz leeresztőnyílásai eldugultak.	▶ Tisztítsa meg a kondenzvíz leeresztőnyílásait.
	A tömítések megsérültek.	▶ Forduljon jogosult szakszervizhez.

Hiba	Ok	Elhárítás
A tetőklima-berendezés nem kapcsol be	Nincs tápfeszültség (230 V~).	▶ Ellenőrizze a feszültségellátást.
	A feszültség túl alacsony (200 V~ alatt). A feszültségátalakító meghibásodott.	▶ Forduljon jogosult szakszervizhez.
	A hőmérséklet-érzékelők egyike meghibásodott.	
A tetőklima-berendezés nem kapcsol ki	A feszültségellátás elektromos biztosítéka túl kis értékű.	▶ Ellenőrizze a feszültségellátás elektromos biztosítékát.
	A hőmérséklet-érzékelők egyike meghibásodott.	▶ Forduljon jogosult szakszervizhez.
	A feszültségellátás elektromos biztosítéka túl kis értékű.	▶ Ellenőrizze a feszültségellátás elektromos biztosítékát.

13 Szavatosság

A termékre a törvény szerinti szavatossági időszak érvényes. A termék meghibásodása esetén forduljon az illetékes szervizpartnerhez (a címeteket lásd jelen útmutató hátoldalán).

Szakembereink szívesen nyújtanak segítséget és felvilágosítást adnak a szavatosságra vonatkozó további tudnivalókról.

14 Ártalmatlanítás

Környezetvédelmi előírások és szakszerű ártalmatlanítás

A szervezeteknek intézkedések olyan sorozatát kell alkalmazniuk, amelyek a szervezet tevékenységének (gyártás, termékek, szolgáltatás stb.) a környezetre való hatását felismeri, értékeli és ellenőrzi.

A környezetre való jelentős hatások felismerésére szolgáló követendő intézkedéseknek a következő tényezőket kell figyelembe venniük:

- nyersanyagok és természetes erőforrások használata
- légköri kibocsátások
- folyadékok környezetbe jutása
- ártalmatlanítás és újrahasznosítás
- talajszennyezés

A környezetre való hatás minimalizálása érdekében a gyártó az alábbiakban olyan jelzéseket alkalmaz, amelyeket a készülékkel annak élettartama során (bármely okból) tevékenységet végző minden személynek figyelembe kell vennie.

- A teljes csomagolóanyagot a helyi törvényi előírásoknak megfelelően kell ártalmatlanítani (illetve újrahasznosítani).
- Az összes termékreszegységet a helyi törvényi előírásoknak megfelelően kell ártalmatlanítani (illetve újrahasznosítani).
- A megfelelő ártalmatlanítás érdekében a készüléket erre jogosult újrahasznosító központnak kell átadni, amellyel biztosítható, hogy az összes visszaforgatható részegység újra lesz hasznosítva és a maradványanyagok kezelése előírászerűen történik.
- A beszerelés során biztosítsa a beltér megfelelő szellőzését, hogy megakadályozza a levegő elhasználódását, amely a kezelő egészségére káros lehet.
- Az üzemeltetés és a karbantartás során biztosítsa, hogy valamennyi káros hulladék (olaj, zsír stb.) ártalmatlanítása megfelelően történjen.
- A zajterhelés csökkentése érdekében tartsa alacsonyan a zajszintet.

A termékeink megfelelő leszerelésére vonatkozó további információk a www.dometic.com webhelyen található újrahasznosítási útmutatókban található.

- A csomagolóanyagot lehetőleg a megfelelő újrahasznosítható hulladékokhoz tegye.
- Az üzemeltetés, valamint a javítások és karbantartás során ügyeljen arra, hogy a hűtési körforgás ne sérüljön meg és a hűtőközeg ne szivároghasson ki. Ez ugyanis üvegházhatást kiváltó anyag, amely nem kerülhet a környezetbe.



Ha végleg üzemben kívül akarja helyezni a terméket, akkor tájékozódjon a legközelebbi újrahasznosító központban vagy szakkereskedőjénél az idevonatkozó ártalmatlanítási előírásokról.





- A terméket csak az érvényes újrahasznosítási vagy ártalmatlanítási előírásoknak megfelelően, jogosult ártalmatlanítási vállalatnál ártalmatlanítsa.





Védje környezetét!

Az akkumulátorok és elemek nem a háztartási hulladékba valók. Adja le a meghibásodott akkumulátorokat vagy elhasznált elemeket a kereskedőnél vagy egy gyűjtőhelyen.

15 Műszaki adatok

	Dometic FreshJet 1100	Dometic FreshJet 1700	
Cikkszám:	9102900251	9102900248	9102900249
Kompresszor hűtőteljesítménye:	1000 W	1700 W	
Hűtőteljesítmény (ISO 5151 szerint):	850 W	1600 W	
Fűtőteljesítmény:	–	–	800 W
Névleges bemeneti feszültség:	230 V~ / 50 Hz		
Áramfelvétel hűtőüzemben:	2,0 A	2,7 A	
Áramfelvétel fűtőüzemben:	–	–	3,5 A
Üzemelési hőmérséklet- tartomány:	0 °C ... +52 °C		
Hűtőközeg:	R-134a	R-407c	
Fűvő:	4 fűvőfokozat 1 automatikus mód		
Védettségi osztály:	IPX4		
Jármű legnagyobb beltere (szigetelt falakkal):	16 m ³	20 m ³	
Méretek (hossz x szélesség x magasság) 9 . ábra, 7. oldal:	787 x 562 x 225 mm (járműtető feletti magasság)		
Tömeg:	kb. 22,5 kg	kb. 29 kg	
Vizsgálat / tanúsítvány:	  10R-030842	  10R-040883	

	Dometic FreshJet 2200	
Cikkszám:	9102900246	9102900245 9102900247
Kompresszor hűtőteljesítménye:	2200 W	
Hűtőteljesítmény (ISO 5151 szerint):	2050 W	
Fűtőteljesítmény:	–	1200 W
Névleges bemeneti feszültség:	230 V~ / 50 Hz	
Áramfelvétel hűtőüzemben:	4,1 A	
Áramfelvétel fűtőüzemben:	–	5,2 A
Üzemelési hőmérséklet- tartomány:	0 °C ... +52 °C	
Hűtőközeg:	R-407c	
Fűvő:	4 fűvőfokozat 1 automatikus mód	
Védettségi osztály:	IPX4	
Jármű legnagyobb beltere (szigetelt falakkal):	25 m ³	
Méreték (hossz x szélesség x magasság) 9 . ábra, 7. oldal:	787 x 562 x 225 mm (járműtető feletti magasság)	
Súly:	kb. 32 kg	
Vizsgálat / tanúsítvány:	  10R-041003	

GERMANY**Dometic WAECO International GmbH**

Hollefeldstraße 63 · D-48282 Emsdetten

☎ +49 (0) 2572 879-195 · 📠 +49 (0) 2572 879-322

Mail: info@dometic-waeco.de · Internet: www.dometic-waeco.de

AUSTRALIA**Dometic Australia Pty. Ltd.**1 John Duncan Court
Varsity Lakes QLD 4227

☎ +61 7 55076000

📠 +61 7 55076001

Mail: sales@dometic-waeco.com.au

AUSTRIA**Dometic Austria GmbH**

Neudorferstrasse 108

2353 Guntramsdorf

☎ +43 2236 908070

📠 +43 2236 90807060

Mail: info@waeco.at

BENELUX**Dometic Benelux B.V.**

Ecustraet 3

NL-4879 NP Etten-Leur

☎ +31 76 5029000

📠 +31 76 5029090

Mail: info@dometic.nl

DENMARK**Dometic Denmark A/S**

Nordensvej 15, Taulov

DK-7000 Fredericia

☎ +45 75585966

📠 +45 75586307

Mail: info@waeco.dk

FINLAND**Dometic Finland OY**

Mestarintie 4

FIN-01730 Vantaa

☎ +358 20 7413220

📠 +358 9 7593700

Mail: info@dometic.fi

FRANCE**Dometic SAS**

ZA du Pré de la Dame Jeanne

F-60128 Plailly

☎ +33 3 44633500

📠 +33 3 44633518

Commercial : info@dometic.fr

SAV/Technique : service@dometic.fr

HONG KONG**WAECO Impex Ltd.**

Suites 2207-2211 · 22/F · Tower 1

The Gateway · 25 Canton Road,

Tsim Sha Tsui · Kowloon

Hong Kong

☎ +852 24611386

📠 +852 24665553

Mail: info@dometic-waeco.com.hk

HUNGARY**Dometic Plc. Sales Office**

Kerékgyártó u. 5.

H-1147 Budapest

☎ +36 1 468 4400

📠 +36 1 468 4401

Mail: budapest@dometic.hu

ITALY**Dometic Italy S.r.l.**

Via Virgilio, 3

I-47100 Forlì

☎ +39 0543 754901

📠 +39 0543 756631

Mail: info@dometic.it

NORWAY**Dometic Norway AS**

Skolmar 24

N-3232 Sandefjord

☎ +47 33428450

📠 +47 33428459

Mail: firmapost@waeco.no

POLAND**Dometic Poland Sp. z o.o.**

Ul. Puławska 435A

02-801 Warszawa

Poland

☎ +48 22 414 32 00

📠 +48 22 414 32 01

Mail: info@dometic.pl

RUSSIA**Dometic RUS LLC**

Komsomolskaya square 6-1

107140 Moscow

Russia

☎ +7 495 780 79 39

📠 +7 495 916 56 53

Mail: info@dometic.ru

SLOVAKIA**Dometic Slovakia s.r.o.**

Tehelná 8

SK-98601 Filakovo

☎ +421 47 4319 107

📠 +421 47 4319 166

Mail: info@dometic.sk

SPAIN**Dometic Spain S.L.**

Avda. Sierra del Guadarrama, 16

E-28691 Villanueva de la Cañada

Madrid

☎ +34 902 111 042

📠 +34 900 100 245

Mail: info@dometic.es

SWEDEN**Dometic Scandinavia AB**

Gustaf Melins gata 7

S-42131 Västra Frölunda (Göteborg)

☎ +46 31 7341100

📠 +46 31 7341101

Mail: info@waeco.se

SWITZERLAND**Dometic Switzerland AG**

Riedackerstrasse 7a

CH-8153 Rümlang (Zürich)

☎ +41 44 8187171

📠 +41 44 8187191

Mail: info@dometic-waeco.ch

TAIWAN**WAECO Impex Ltd.**

Taipei Office

2 FL-3 · No. 56 Tunhua South Rd, Sec 2

Taipei 106, Taiwan

☎ +886 2 27014090

📠 +886 2 27060119

Mail: marketing@dometic-waeco.com.tw

UNITED KINGDOM**Dometic UK Ltd.**

Dometic House · The Brewery

Blandford St. Mary

Dorset DT11 9LS

☎ +44 844 626 0133

📠 +44 844 626 0143

Mail: sales@dometic.co.uk

UNITED ARAB STATES**Dometic Middle East FZCO**

P. O. Box 17860

S-D 6, Jebel Ali Freezone

Dubai, United Arab Emirates

☎ +971 4 883 3858

📠 +971 4 883 3868

Mail: info@dometic.ae

UNITED STATES OF AMERICA**Dometic Marine Division**

2000 N. Andrews Ave. Extension

Pompano Beach, FL 33069 USA

☎ +1 954 973 2477

📠 +1 954 979 4414

Mail: marinesales@dometicus.com

