

<b>DE</b>	<b>Staukastenklimaanlage</b> Bedienungsanleitung . . . . .	6
<b>EN</b>	<b>Under-bench air conditioner</b> Operating manual . . . . .	30
<b>FR</b>	<b>Climatiseur de coffre</b> Notice d'utilisation . . . . .	53
<b>ES</b>	<b>Equipo de aire acondicionado de cajón</b> Instrucciones de uso . . . . .	78
<b>IT</b>	<b>Climatizzatore per vano di carico</b> Istruzioni per l'uso . . . . .	103
<b>NL</b>	<b>Airco onder de bank</b> Gebruiksaanwijzing . . . . .	128
<b>DA</b>	<b>Klima<span>­</span>anl<span>­</span>æg til montering i et magasin</b> Betjeningsvejledning . . . . .	151
<b>SV</b>	<b>Klimatanl<span>­</span>agning f<span>­</span>ör f<span>­</span>örvaringsutrymmen</b> Bruks <span>­</span> anvisning . . . . .	174
<b>NO</b>	<b>Takboks<span>­</span>klima<span>­</span>anlegg</b> Bruks <span>­</span> anvisning . . . . .	195
<b>FI</b>	<b>Kaappi<span>­</span>ilmasto<span>­</span>intilaite</b> K <span>­</span> ytt <span>­</span> ohje . . . . .	216
<b>PT</b>	<b>Sistema de climatiza<span>­</span>ção para caixa de arruma<span>­</span>ção</b> Manual de instru <span>­</span> ções . . . . .	238

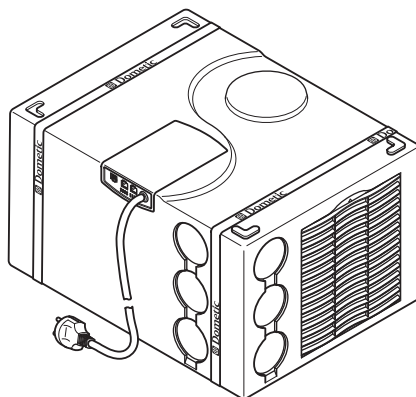

## Dometic FreshWell 2000

<b>RU</b>	<b>Встраиваемый в багажный ящик кондиционер</b> Инструкция по эксплуатации . . .	263
<b>PL</b>	<b>Klimatyzator umieszczany w schowku</b> Instrukcja obsługi . . . . .	288
<b>CS</b>	<b>Klimatizace do zavazadlového prostoru</b> Bruks <span>­</span> anvisning . . . . .	312
<b>SK</b>	<b>Klimatiza<span>­</span>čné zariadenie do úložného priestoru</b> K <span>­</span> ytt <span>­</span> ohje . . . . .	334

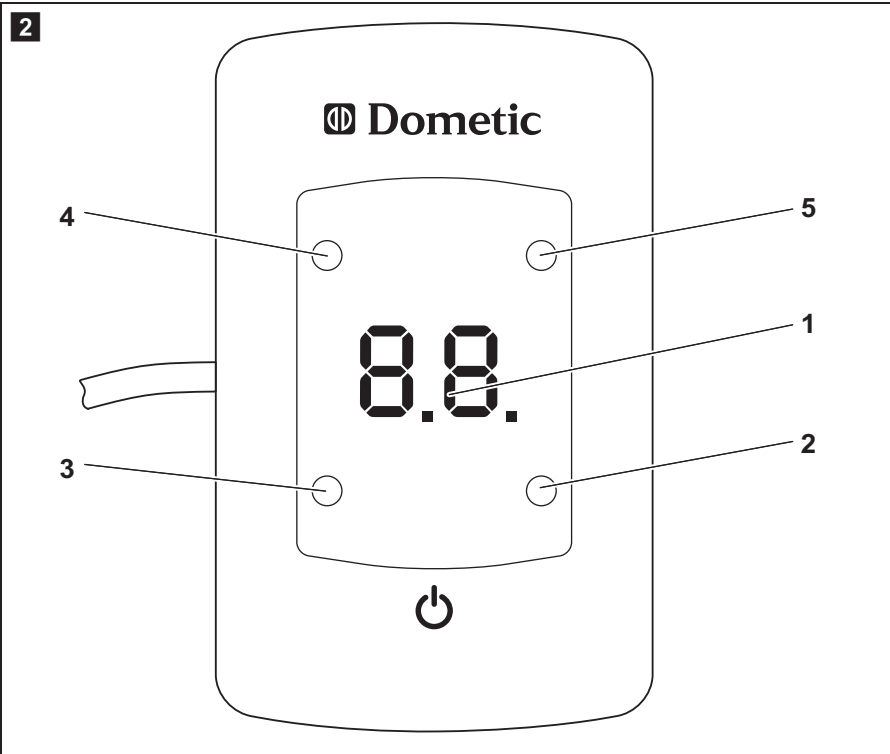
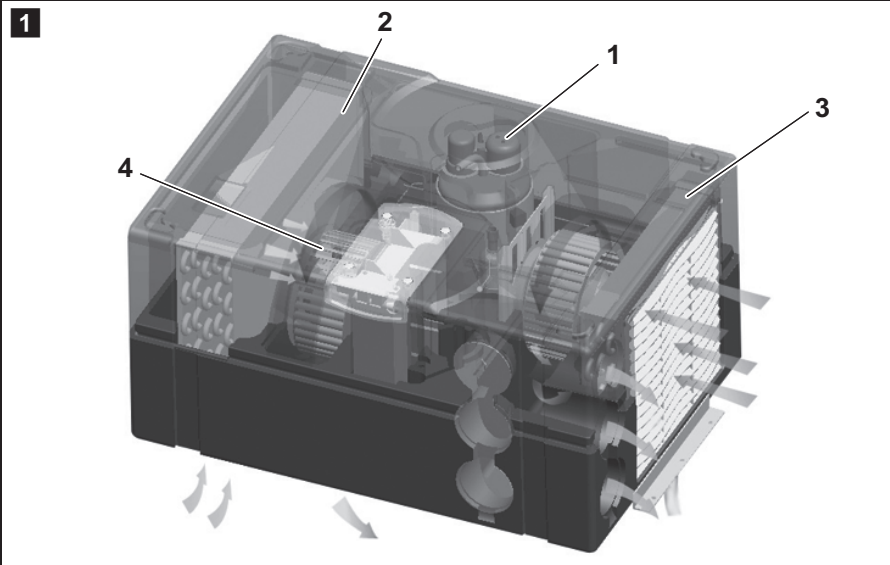

3

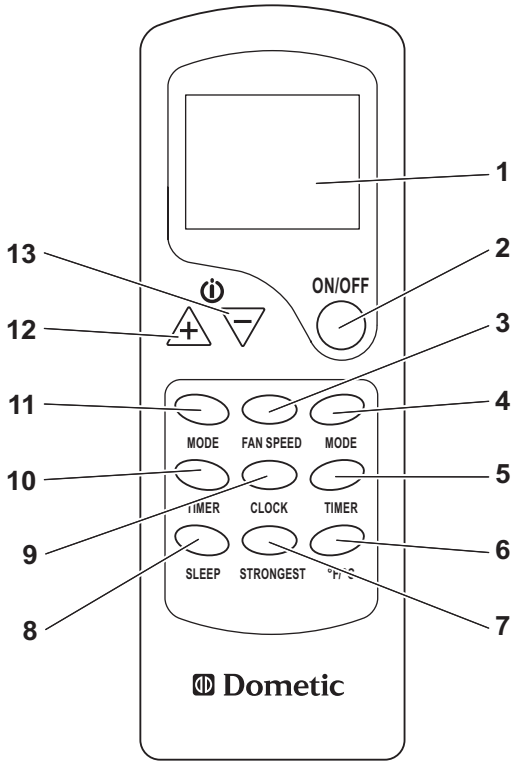

4

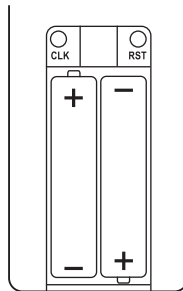

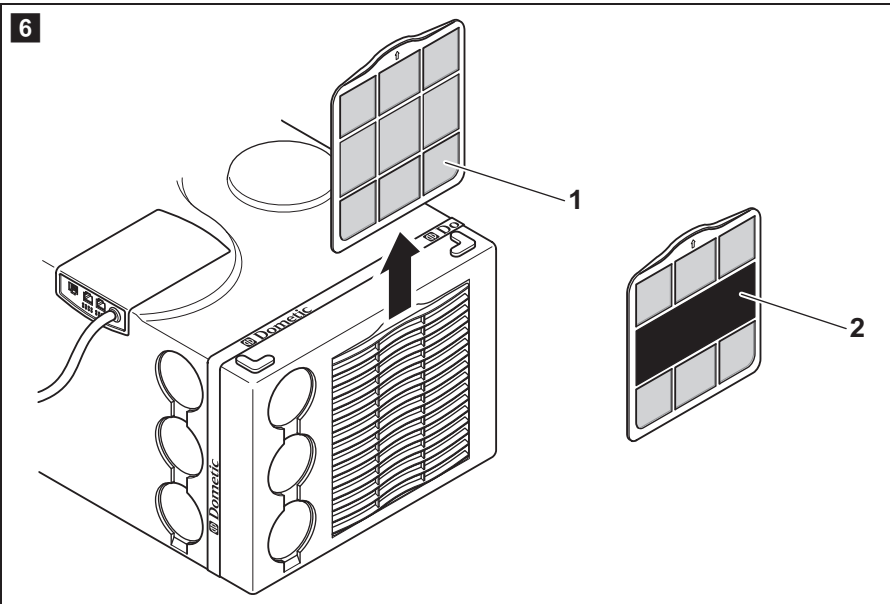
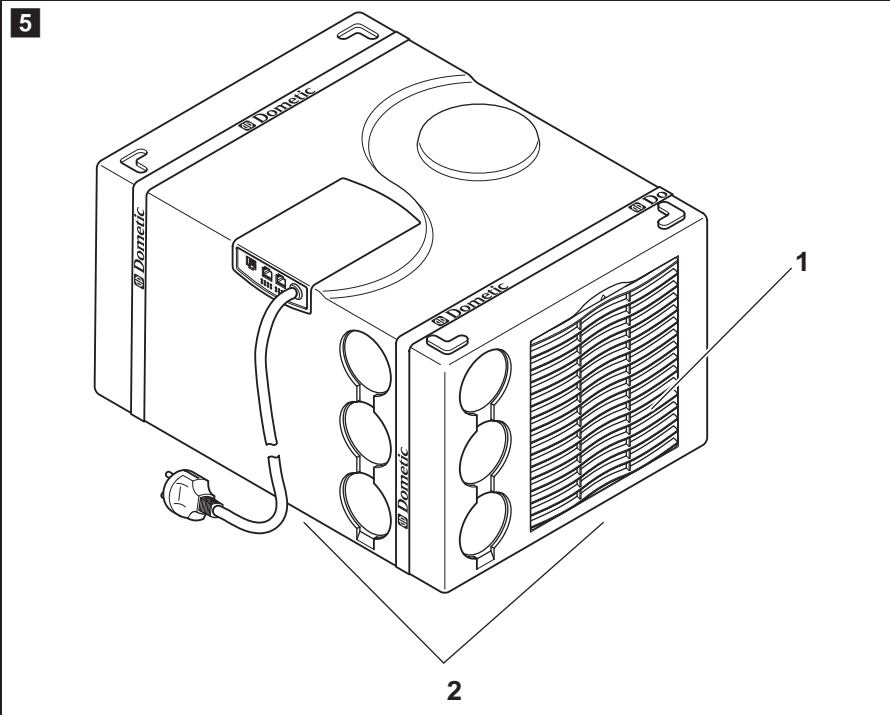

7

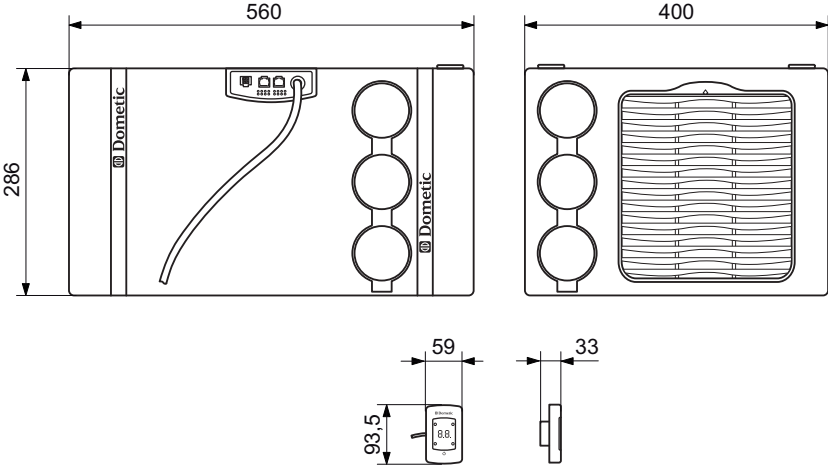

Bitte lesen Sie diese Anleitung vor Einbau und Inbetriebnahme sorgfältig und bewahren Sie sie auf. Geben Sie sie im Falle einer Weiterveräußerung des Geräts an den Käufer weiter.

## Inhaltsverzeichnis

<b>1</b>	<b>Erklärung der Symbole</b> .....	7
<b>2</b>	<b>Sicherheitshinweise</b> .....	8
2.1	Grundlegende Sicherheit .....	8
2.2	Sicherheit beim Betrieb des Gerätes .....	9
<b>3</b>	<b>Zielgruppe dieser Anleitung</b> .....	10
<b>4</b>	<b>Lieferumfang</b> .....	10
<b>5</b>	<b>Bestimmungsgemäßer Gebrauch</b> .....	10
<b>6</b>	<b>Technische Beschreibung</b> .....	11
6.1	Komponenten .....	11
6.2	Empfänger .....	12
6.3	Fernbedienung .....	12
6.4	Klimamodi .....	14
6.5	Zusatzfunktionen .....	15
<b>7</b>	<b>Vor dem ersten Gebrauch</b> .....	15
<b>8</b>	<b>Staukastenklimaanlage bedienen</b> .....	16
8.1	Grundsätzliche Hinweise zur Bedienung .....	16
8.2	Fernbedienung verwenden .....	16
8.3	Hinweis zur besseren Nutzung .....	17
8.4	Staukastenklimaanlage ein- und ausschalten .....	17
8.5	Klimamodus wählen .....	18
8.6	Gebälsestufe manuell wählen .....	18
8.7	Temperatur einstellen .....	19
8.8	Timer programmieren .....	19
8.9	Sleep-Funktion aktivieren .....	21
8.10	Zusatzfunktion „Strongest“ einstellen .....	21
8.11	Batterien der Fernbedienung austauschen .....	22
8.12	Uhrzeit einstellen .....	22
<b>9</b>	<b>Staukastenklimaanlage reinigen</b> .....	23
<b>10</b>	<b>Staukastenklimaanlage warten</b> .....	24

11	Störungen beseitigen .....	25
12	Gewährleistung .....	26
13	Entsorgung .....	27
14	Technische Daten .....	29

## 1 Erklärung der Symbole



### **WARNUNG!**

**Sicherheitshinweis:** Nichtbeachtung kann zu Tod oder schwerer Verletzung führen.



### **VORSICHT!**

**Sicherheitshinweis:** Nichtbeachtung kann zu Verletzungen führen.



### **ACHTUNG!**

Nichtbeachtung kann zu Materialschäden führen und die Funktion des Produktes beeinträchtigen.



### **HINWEIS**

Ergänzende Informationen zur Bedienung des Produktes.

► **Handlung:** Dieses Symbol zeigt Ihnen, dass Sie etwas tun müssen. Die erforderlichen Handlungen werden Schritt für Schritt beschrieben.

✓ Dieses Symbol beschreibt das Ergebnis einer Handlung.

**Abb. 1 5, Seite 3:** Diese Angabe weist Sie auf ein Element in einer Abbildung hin, in diesem Beispiel auf „Position 5 in Abbildung 1 auf Seite 3“.

## 2 Sicherheitshinweise

Der Hersteller übernimmt in folgenden Fällen keine Haftung für Schäden:

- Beschädigungen am Produkt durch mechanische Einflüsse und Überspannungen
- Veränderungen am Produkt ohne ausdrückliche Genehmigung vom Hersteller
- Verwendung für andere als die in der Anleitung beschriebenen Zwecke

Er haftet insbesondere nicht für jegliche Folgeschäden, insbesondere auch nicht für Folgeschäden, die durch den Ausfall der Staukastenklimaanlage entstehen können.

Beachten Sie folgende grundsätzliche Sicherheitsmaßnahmen beim Gebrauch von elektrischen Geräten zum Schutz vor:

- elektrischem Schlag
- Brandgefahr
- Verletzungen

### 2.1 Grundlegende Sicherheit



#### WARNUNG!

- **Elektrogeräte sind kein Kinderspielzeug!**  
Kinder können Gefahren, die von elektrischen Geräten ausgehen, nicht richtig einschätzen. Lassen Sie Kinder nicht ohne Aufsicht elektrische Geräte benutzen.
- Personen, die aufgrund ihrer physischen, sensorischen oder geistigen Fähigkeiten oder ihrer Unerfahrenheit oder Unkenntnis nicht in der Lage sind, das Gerät sicher zu benutzen, sollten dieses Gerät nicht ohne Aufsicht oder Anweisung durch eine verantwortliche Person nutzen.
- Benutzen Sie das Gerät nur zu seinem bestimmungsgemäßen Gebrauch.
- Führen Sie keine Änderungen oder Umbauten am Gerät durch!



- Die Installation, Wartung und Reparaturen der Staukastenklimaanlage dürfen nur von Fachkräften durchgeführt werden, die mit den Gefahren beim Umgang mit Kältemittel und Klimaanlagen sowie den einschlägigen Vorschriften vertraut sind. Durch unsachgemäße Reparaturen können erhebliche Gefahren entstehen. Wenden Sie sich im Reparaturfall an den Service-Stützpunkt in Ihrem Land (Adressen auf der Rückseite).
- Setzen Sie die Staukastenklimaanlage nicht in der Nähe von entflammaren Flüssigkeiten ein.
- Achten Sie darauf, dass brennbare Gegenstände nicht im Bereich des Luftaustritts gelagert oder montiert sind. Der Abstand muss mindestens 50 cm betragen.
- Greifen Sie nicht in Lüftungsauslässe, und führen Sie keine Fremdgegenstände in die Staukastenklimaanlage ein.
- Im Falle von Feuer lösen Sie **nicht** den oberen Deckel der Staukastenklimaanlage, sondern verwenden Sie zugelassene Löschmittel. Verwenden Sie kein Wasser zum Löschen.

**ACHTUNG!**

- Treten Fehler im Kältemittelkreislauf der Staukastenklimaanlage auf, so muss die Staukastenklimaanlage von einem Fachbetrieb geprüft und ordnungsgemäß instand gesetzt werden. Auf keinen Fall darf das Kältemittel in die freie Atmosphäre abgelassen werden.

## 2.2 Sicherheit beim Betrieb des Gerätes

**WARNUNG!**

- Unterbrechen Sie bei Arbeiten am Gerät immer die Stromversorgung.

**ACHTUNG!**

- Die Staukastenklimaanlage ist nicht für den Betrieb in Land- und Baumaschinen geeignet.
- Betreiben Sie das Gerät nur, wenn das Gehäuse und die Leitungen unbeschädigt sind.

### 3 Zielgruppe dieser Anleitung

Diese Bedienungsanleitung wendet sich an den Anwender der Staukastenklimateanlage.

### 4 Lieferumfang

Bezeichnung	Artikelnummer
Staukastenklimateanlage Dometic FreshWell	9105304499
Einbauanleitung	
Bedienungsanleitung	

### 5 Bestimmungsgemäßer Gebrauch

Die Staukastenklimateanlage Dometic FreshWell 2000 (Art.-Nr. 9105304499) ist in der Lage, die Innenräume von Wohnmobilen und Caravans mit kühler Luft zu klimatisieren.

Die Staukastenklimateanlage ist **nicht** für die Installation in Baumaschinen, Landmaschinen oder ähnlichen Arbeitsgeräten geeignet. Bei zu starker Vibrationseinwirkung ist eine ordnungsgemäße Funktion nicht gewährleistet.

Die Funktion von FreshWell ist garantiert für Temperaturen bis zu 43 °C.

## 6 Technische Beschreibung

Die Staukastenklimaanlage versorgt den Innenraum mit kühler entfeuchteter Luft ohne Staub und Schmutz.

Die Staukastenklimaanlage wird mit der Fernbedienung gesteuert.



### **HINWEIS**

Die Staukastenklimaanlage ist in der Lage, die Temperatur im Innenraum des Fahrzeugs bis auf einen bestimmten Wert abzusenkten. Die zu erreichende Temperatur beim Kühlen hängt von dem Fahrzeugtyp, der Umgebungstemperatur und der Kälteleistung Ihrer Staukastenklimaanlage ab.

Unter einer Außentemperatur von 16 °C kühlt die Staukastenklimaanlage nicht mehr. Benutzen Sie in diesem Fall nur noch den Klimamodus „Umluft“ ()

### 6.1 Komponenten

Der Kältekreislauf der Staukastenklimaanlage besteht aus diesen Hauptkomponenten (Abb. **1**, Seite 2):

- **Kompressor (1)**  
Der Kompressor saugt das eingesetzte Kältemittel an und verdichtet es. Somit werden Druck und dadurch auch die Temperatur des Kältemittels erhöht.
- **Kondensator (2)**  
Der eingebaute Verflüssiger funktioniert wie ein Kühler oder ein Wärmetauscher. Die vorbeiströmende Luft nimmt Wärme auf, das heiße Kältemittelgas kühlt ab und wird flüssig.
- **Verdampfer (3)**  
Die Verdampfer kühlen die vorbeiströmende Luft ab und entfeuchten sie. Das Kältemittel nimmt Wärme auf und verdampft.
- **Gebälse (4)**  
Die abgekühlte oder erwärmte Luft wird im Fahrzeuginnenen durch das Gebläse über eine Luftauslasseneinheit verteilt.

## 6.2 Empfänger

Der Empfänger (Abb. **2**, Seite 2) enthält folgende Bedien- und Anzeigeelemente:

Nr.	Erklärung
1	Digitaldisplay Zeigt die Raumtemperatur an.
2	Rote LED Die Staukastenklimaanlage ist eingeschaltet.
3	Blaue LED Die Staukastenklimaanlage befindet sich im Modus „Sleep“.
4	Grüne LED Der Kompressor ist im Betrieb.
5	Gelbe LED <b>Dauerlicht:</b> die Timer-Funktion ist eingeschaltet. <b>Blinkend:</b> die Belüftung ist vorübergehend abgeschaltet

## 6.3 Fernbedienung

Alle Einstellungen am Gerät (z. B. Temperatureinstellung, Timerprogrammierung) werden per Fernbedienung zur Staukastenklimaanlage übertragen.





Folgende Bedien- und Anzeigeelemente stehen auf der Fernbedienung zur Verfügung (Abb. **3**, Seite 3):

Nr.	Erklärung
1	<b>Digitaldisplay:</b> zeigt folgendes an: – Uhrzeit – gewünschte Raumtemperatur (Sollwert) in °C oder °F – Klimamodus – Gebläsestufe – Symbole für aktive Zusatzfunktionen – Batteriestatus
2	Taste <b>ON/OFF:</b> Staukastenklimaanlage und Fernbedienung einschalten oder in den Stand-By-Modus schalten
3	Taste <b>FAN SPEED:</b> Gebläsestufe wählen
4	Taste <b>INDOOR</b> Aktuelle Temperatur anzeigen

Nr.	Erklärung
5	Taste <b>RESEND</b> : Letzte Information noch einmal anzeigen.
6	Taste <b>°F/°C</b> : Aktuelle Daten an die Staukastenklimaanlage senden. Neu eingestellte Uhrzeit speichern. Wenn Temperatur angezeigt wird: Temperatur-Einheit zwischen Celsius (°C) und Fahrenheit (°F) umschalten
7	Taste <b>STRONGEST</b> : Strongest-Funktion aktivieren. Mit der Strongest-Funktion werden die Klimamodi „Luftentfeuchtung“ und „Umluft“ gleichzeitig eingeschaltet.
8	Taste <b>SLEEP</b> : Sleep-Funktion aktivieren. Mit der Sleep-Funktion wird der Sollwert automatisch nach unten geregelt, um eine angenehme Schlaftemperatur zu gewährleisten.
9	Taste <b>CLOCK</b> : Uhrzeit einstellen
10	Taste <b>TIMER</b> : Timer programmieren
11	Taste <b>MODE</b> : Klimamodus wählen
12	Taste <b>+</b> : Wert erhöhen
13	Taste <b>-</b> : Wert verringern





## 6.4 Klimamodi

Die Staukastenklimaanlage verfügt über folgende Klimamodi:

Klimamodus	Display-meldung	Erklärung
Automatik		<p>Sie legen die Gebläseleistung fest, die Staukastenklimaanlage steuert die benötigte Betriebsart.</p> <p>Die Staukastenklimaanlage misst die Innentemperatur und stellt die Soll-Temperatur wie folgt eingestellt:</p> <ul style="list-style-type: none"> <li>– Innentemperatur <math>\leq 20\text{ °C}</math>: 20 C (Betriebsart: Umluft)</li> <li>– <math>20\text{ °C} &lt; \text{Innentemperatur} &lt; 25\text{ °C}</math>: 22 C (Betriebsart: Luftentfeuchtung oder Umluft)</li> <li>– Innentemperatur <math>\geq 25\text{ °C}</math>: 25 C (Betriebsart: Kühlen)</li> </ul> <p>In diesem Modus sind die Tasten + und – deaktiviert.</p>
Kühlen		<p>Sie legen Temperatur und Gebläseleistung fest, die Staukastenklimaanlage kühlt den Innenraum auf diese Temperatur.</p>
Luftentfeuchtung		<p>Sie legen die Temperatur fest, die Staukastenklimaanlage kühlt den Innenraum auf diese Temperatur, steuert die benötigte Gebläseleistung und entfeuchtet den Innenraum (Umluftbetrieb).</p> <p>In diesem Modus ist die Taste <b>FAN SPEED</b> deaktiviert.</p>
Umluft		<p>Sie legen die Temperatur und Lüfterstufe fest, die Staukastenklimaanlage bläst Kaltluft (gekühlte Umluft) in den Innenraum.</p>

## 6.5 Zusatzfunktionen

Die Staukastenklimaanlage bietet folgende Zusatzfunktionen:

Zusatzfunktion	Display-meldung	Erklärung
Timer		Die Staukastenklimaanlage wird zum eingestellten Zeitpunkt eingeschaltet. Das Display der Fernbedienung zeigt „TIMER ON“.
		Die Staukastenklimaanlage wird zum eingestellten Zeitpunkt ausgeschaltet. Das Display der Fernbedienung zeigt „TIMER OFF“.
Sleep		Die eingestellte Temperatur wird nach einer Stunde um 1 °C und nach zwei Stunden um 2 °C abgesenkt, um eine angenehme Schlaftemperatur zu gewährleisten.
Strongest		Mit der Strongest-Funktion werden die Klimamodi „Luftentfeuchtung“ und „Umluft“ gleichzeitig eingeschaltet.

## 7 Vor dem ersten Gebrauch

### Kontrollen vor der Inbetriebnahme

Bevor Sie die Staukastenklimaanlage einschalten, beachten Sie bitte Folgendes:

- Kontrollieren Sie, ob Versorgungsspannung und -frequenz den Werten in den Technische Daten entsprechen, siehe Seite 29.
- Stellen Sie sicher, dass sowohl die Luftansaugöffnung als auch die Luftdüsen frei sind. Alle Lüftungsgitter müssen immer frei sein, um eine optimale Leistung der Staukastenklimaanlage zu gewährleisten.



### **VORSICHT! Verletzungsgefahr!**

Stecken Sie keine Finger oder Gegenstände in die Luftdüsen oder das Ansauggitter.

### Fernbedienung kontrollieren und Batterien einlegen

- Setzen Sie die mitgelieferten Batterien in das Batteriefach der Fernbedienung ein, siehe Kapitel „Batterien der Fernbedienung austauschen“ auf Seite 22.

## Uhrzeit einstellen

- Stellen Sie die aktuelle Uhrzeit ein: siehe Kapitel „Uhrzeit einstellen“ auf Seite 22.

# 8 Staukastenklimaanlage bedienen

## 8.1 Grundsätzliche Hinweise zur Bedienung

Die Staukastenklimaanlage hat drei Betriebsmodi:

Betriebsmodus	Merkmale
Aus	Die Staukastenklimaanlage ist ausgeschaltet, die Fernbedienung ist inaktiv.
Stand-By	Die Staukastenklimaanlage ist betriebsbereit und kann mit der Fernbedienung eingeschaltet werden.
Ein	Die Staukastenklimaanlage klimatisiert den Innenraum.

Der **Empfänger** schaltet sich ein, wenn er Impulse von der Fernbedienung erhält. Nach einigen Sekunden zeigt das Display die Raumtemperatur an, dann erlischt das Display wieder.

Mit der **Fernbedienung** können Sie

- die Staukastenklimaanlage aus dem Stand-By-Modus einschalten und wieder in den Stand-By-Modus schalten.
- Einstellungen vornehmen
- Zusatzfunktionen wählen

## 8.2 Fernbedienung verwenden

Die Fernbedienung **muss** beim Bedienen auf den IR-Empfänger (Abb. **2** 4, Seite 2) am Empfänger ausgerichtet sein.

Nach dem Drücken einer Taste wird der Wert direkt zur Staukastenklimaanlage gesendet. Die Staukastenklimaanlage quittiert den Empfang der Daten mit einem hohen Ton.



## Nur Fernbedienung in Stand-By-Modus schalten oder einschalten



Im Stand-By zeigt das Display der Fernbedienung lediglich die Uhrzeit an.

Wenn die Fernbedienung nicht auf den IR-Empfänger (Abb. **2** 4, Seite 2) am Bedienpanel ausgerichtet ist, können Sie die Fernbedienung getrennt von der Staukastenklimaanlage in den Stand-By-Modus schalten oder einschalten:

➤ Drücken Sie die Taste .

## 8.3 Hinweis zur besseren Nutzung

Wenn Sie die folgenden Hinweise beachten, optimieren Sie die Wirkungsweise Ihrer Staukastenklimaanlage:

- Verbessern Sie die Wärmeisolierung des Fahrzeugs, indem Sie Spalte abdichten und Fenster mit reflektierenden Rollos oder Vorhängen verhängen.
- Nachdem das Fahrzeug lange Zeit der Sonnenbestrahlung ausgesetzt war: Betreiben Sie die Staukastenklimaanlage erst bei geöffneten Fenstern eine Zeit lang im Klimamodus „Umluft“ () , bevor Sie den Klimamodus „Kühlen“ () eingeschaltet wird.
- Vermeiden Sie im Klimamodus „Kühlen“ () unnötiges Öffnen von Türen und Fenstern.
- Wählen Sie eine angemessene Temperatur und Gebläsestufe.
- Richten Sie die Luftdüsen sinnvoll aus.
- Achten Sie darauf, dass die Luftdüsen und Ansauggitter nicht durch Tücher, Papier oder andere Gegenstände abgedeckt sind.
- Reinigen Sie den Luftfilter regelmäßig.

## 8.4 Staukastenklimaanlage ein- und ausschalten



### HINWEIS

- Nach dem Einschalten wird die Klimatisierung mit den Werten gestartet, die zuletzt eingestellt waren.
- Mit der Fernbedienung können Sie die Staukastenklimaanlage aus dem Stand-By-Modus einschalten und wieder in den Stand-By-Modus schalten. Drücken Sie dazu die Taste .

Wenn Sie die Staukastenklimaanlage einschalten, wartet das Gerät ein paar Minuten, ehe es den Kompressor einschaltet.

## 8.5 Klimamodus wählen



### HINWEIS

Die Staukastenklimaanlage muss **eingeschaltet** sein.

- Wählen Sie mit der Taste **MODE** den gewünschten Klimamodus, siehe Kapitel „Klimamodi“ auf Seite 14.
- ✓ Nach zwei Sekunden quittiert die Staukastenklimaanlage den Empfang der Werte mit einem hohen Ton.
- ✓ Die Staukastenklimaanlage wird in den gewählten Klimamodus geschaltet.

## 8.6 Gebläsestufe manuell wählen



### HINWEIS

Die Staukastenklimaanlage muss **eingeschaltet** sein.

Das Gebläse regelt die Stärke der Luftzufuhr.

In den Klimamodi „Automatik“ (▲), „Kühlen“ (❄) und „Umluft“ (🌀) kann die Gebläsestufe manuell gewählt werden. In den übrigen Klimamodi steuert die Staukastenklimaanlage die Gebläsestufe automatisch.

Displaymeldung	Erklärung
	niedrige Gebläsestufe
	mittlere Gebläsestufe
	hohe Gebläsestufe
<i>AUTO</i>	Automatikmodus, nur in den Klimamodi „Kühlen“ (❄) und „Entfeuchten“ (💧) verfügbar.

- Wählen Sie mit der Taste **FAN SPEED** die gewünschte Gebläsestufe.
- ✓ Die Staukastenklimaanlage quittiert den Empfang der Werte mit einem hohen Ton.
- ✓ Die Gebläsestufe ist neu eingestellt.

## 8.7 Temperatur einstellen



### HINWEIS

Die Staukastenklimaanlage muss **eingeschaltet** sein.

In den Klimamodi „Kühlen“ (❄️), „Entfeuchten“ (💧) und „Umluft“ (🌀) können Sie über die Fernbedienung eine Temperatur zwischen 18 °C und 30 °C vorgeben.

- Wählen Sie mit der Taste **+** oder **–** die gewünschte Temperatur.
- ✓ Die Staukastenklimaanlage quittiert den Empfang der Werte mit einem hohen Ton.
- ✓ Die Temperatur ist in der Staukastenklimaanlage eingestellt.

## 8.8 Timer programmieren

Mit der Timerfunktion können Sie einen gewünschten Zeitraum zur Klimatisierung einstellen. Dabei können Sie entweder den Einschaltzeitpunkt oder den Ausschaltzeitpunkt vorgeben.



### HINWEIS

Wird bei der Timerprogrammierung für 15 Sekunden keine Taste auf der Fernbedienung gedrückt, so wechselt die Fernbedienung zurück zum Ausgangsmodus.

### Einschaltzeitpunkt einstellen



### HINWEIS

Die Staukastenklimaanlage muss **ausgeschaltet** sein.

- Drücken Sie die Taste **TIMER** einmal.
- ✓ Das Uhr-Symbol (🕒) auf dem Display der Fernbedienung blinkt.
- Stellen Sie mit der Taste **+** oder **–** die Uhrzeit ein, zu der die Staukastenklimaanlage eingeschaltet werden soll.
- Drücken Sie die Taste **TIMER**, um den Wert zur Staukastenklimaanlage zu senden.
- ✓ Das Uhr-Symbol (🕒) auf dem Display der Fernbedienung leuchtet.
- ✓ Die gelbe LED auf dem Empfänger leuchtet.

- ✓ Der Einschaltzeitpunkt ist in der Staukastenklimaanlage eingestellt. Die Staukastenklimaanlage startet zum eingestellten Zeitpunkt im Klimamodus „Automatik“ (▲).

### Ausschaltzeitpunkt einstellen



#### **HINWEIS**

Die Staukastenklimaanlage muss **eingeschaltet** sein.

- Drücken Sie die Taste **TIMER** einmal.
- ✓ Das Symbol **OFF** (⌚) blinkt auf dem Display der Fernbedienung.
- Stellen Sie mit der Taste **+** oder **-** die Uhrzeit ein, zu der die Staukastenklimaanlage ausgeschaltet werden soll.
- Drücken Sie die Taste **TIMER**, um den Wert zur Staukastenklimaanlage zu senden.
- ✓ Das Uhr-Symbol (⌚) auf dem Display der Fernbedienung leuchtet.
- ✓ Die gelbe LED auf dem Empfänger leuchtet.
- ✓ Der Ausschaltzeitpunkt ist in der Staukastenklimaanlage eingestellt. Die Staukastenklimaanlage läuft bis zum eingestellten Zeitpunkt mit
  - der gewählten Tempereartureinstellung
  - der gewählten Gebläsestufe
  - dem gewählten Klimamodus

### Timerprogrammierung aufheben

Wenn Sie den Timer programmiert haben, können Sie das wie folgt aufheben:

- Drücken Sie die Taste **TIMER** einmal.
- ✓ Das Symbol für den Timer erlischt.
- ✓ Die gelbe LED auf dem Empfänger erlischt.
- ✓ Die Programmierung ist aufgehoben.

## 8.9 Sleep-Funktion aktivieren



### HINWEIS

- Die Staukastenklimaanlage muss **eingeschaltet** sein.
- Diese Funktion wird nach dem Abschalten der Staukastenklimaanlage nicht gespeichert.

Bei aktivierter Sleep-Funktion wird die eingestellte Temperatur nach einer Stunde um 1 °C und nach zwei Stunden um 2 °C abgesenkt, um eine angenehme Schlaftemperatur zu gewährleisten.

- Stellen Sie den gewünschten Klimamodus ein (siehe Kapitel „Klimamodus wählen“ auf Seite 18).
- Drücken Sie die Taste **SLEEP**.
- ✓ Das Symbol  wird im Display angezeigt. Die Sleep-Funktion ist aktiviert.
- ✓ Die Gebläsestufe wird bei der Sleep-Funktion auf niedrig eingestellt.
- Stellen Sie die gewünschte Temperatur ein (siehe Kapitel „Temperatur einstellen“ auf Seite 19).

## 8.10 Zusatzfunktion „Strongest“ einstellen



### HINWEIS

- Die Staukastenklimaanlage muss **eingeschaltet** sein.
- Diese Funktion wird nach dem Abschalten der Staukastenklimaanlage gespeichert.

Mit der Strongest-Funktion werden die Klimamodi „Luftentfeuchtung“ und „Umluft“ gleichzeitig eingeschaltet.

- Drücken Sie die Taste **STRONGEST**.
- ✓ Das Symbol  wird im Display angezeigt. Die Strongest-Funktion ist aktiviert.
- Stellen Sie die gewünschte Temperatur ein (siehe Kapitel „Temperatur einstellen“ auf Seite 19).
- Stellen Sie die gewünschte Gebläsestufe ein (siehe Kapitel „Gebläsestufe manuell wählen“ auf Seite 18).

## 8.11 Batterien der Fernbedienung austauschen

Tauschen Sie die Batterien aus, wenn auf dem Display das Symbol  angezeigt wird.

Das Batteriefach befindet sich an der Rückseite der Fernbedienung.

- ▶ Drücken Sie den Deckel des Batteriefachs leicht ein und schieben Sie ihn in Pfeilrichtung auf.
- ▶ Setzen Sie die neuen Batterien (2 x Typ AAA) wie im Batteriefach abgebildet in die Fernbedienung ein.
- ▶ Schließen sie den Deckel des Batteriefachs.



### Schützen Sie Ihre Umwelt!

Akkus und Batterien gehören nicht in den Hausmüll.

Geben Sie bitte Ihre defekten Akkus oder verbrauchten Batterien beim Händler oder bei einer Sammelstelle ab.

## 8.12 Uhrzeit einstellen

Die Fernbedienung benötigt zur Timerprogrammierung die aktuelle Uhrzeit. Die Uhrzeit wird auf dem Display der Fernbedienung angezeigt. Zum Einstellen der Uhrzeit führen Sie folgende Schritte aus:



### HINWEIS

Wenn beim Einstellen der Uhrzeit für ca. 10 Sekunden keine Taste auf der Fernbedienung gedrückt wird, so wechselt die Fernbedienung zurück zum Ausgangsmodus.

- ▶ Drücken Sie die Taste **CLOCK** lange, um in den Modus zum Einstellen der Uhrzeit zu gelangen.
- ✓ Die Uhrzeit blinkt auf dem Display der Fernbedienung.
- ▶ Stellen Sie mit der Taste **+** oder **-** die aktuelle Uhrzeit ein.
- ▶ Drücken Sie die Taste **CLOCK**, um die Uhrzeit zu bestätigen.

## 9 Staukastenklimaanlage reinigen



### **ACHTUNG! Beschädigungsgefahr!**

- Reinigen Sie die Staukastenklimaanlage nicht mit einem Hochdruckreiniger. Eindringendes Wasser kann die Staukastenklimaanlage beschädigen.
  - Verwenden Sie keine scharfen oder harten Gegenstände oder Reinigungsmittel zur Reinigung, da dies zu einer Beschädigung der Staukastenklimaanlage führen kann.
  - Verwenden Sie zur Reinigung der Staukastenklimaanlage lediglich Wasser mit einem schonenden Reinigungsmittel. Verwenden Sie auf keinen Fall Benzin, Diesel oder Lösungsmittel.
- 
- Reinigen Sie das Gehäuse der Staukastenklimaanlage und die Luftauslasseneinheit gelegentlich mit einem feuchten Tuch.
  - Entfernen Sie regelmäßig Laub und anderen Schmutz von den Belüftungsöffnungen (Abb. **5** 1, Seite 4) auf der Staukastenklimaanlage. Achten Sie darauf, dass Sie dabei nicht die Lamellen in der Staukastenklimaanlage beschädigen.
  - Reinigen Sie die Fernbedienung gelegentlich mit einem leicht feuchten Tuch. Zur Reinigung des Displays empfiehlt sich ein Brillenputztuch.

## 10 Staukastenklimaanlage warten



### WARNUNG!

Andere Wartungsarbeiten als die hier beschriebenen dürfen nur von Fachkräften durchgeführt werden, die mit den Gefahren beim Umgang mit Kältemittel und Klimaanlagen sowie den einschlägigen Vorschriften vertraut sind. Durch unsachgemäße Wartungsarbeiten können erhebliche Gefahren entstehen.

Intervall	Prüfung/Wartung
Regelmäßig	<p>Kondenswasserabläufe prüfen:</p> <ul style="list-style-type: none"> <li>➤ Prüfen Sie, ob die Kondenswasserabläufe (Abb. <b>5</b> 2, Seite 4) an den Seiten der Staukastenklimaanlage frei sind und das entstehende Kondenswasser ablaufen kann.</li> </ul>
Regelmäßig	<p>Filter der Luftausströmeinheit reinigen (Abb. <b>6</b>, Seite 4):</p> <ul style="list-style-type: none"> <li>➤ Ziehen Sie den Filter (1) aus der Halterung.</li> <li>➤ Reinigen Sie die Filter (1) mit einer Waschmittellösung und lassen Sie ihn trocknen.</li> <li>➤ Setzen Sie den trockenen Filter (1) wieder ein.</li> </ul>
Einmal pro Jahr	<p>Wärmetauscher warten lassen:</p> <ul style="list-style-type: none"> <li>➤ Lassen Sie die Wärmetauscher der Staukastenklimaanlage von einer Fachwerkstatt warten.</li> </ul>
Einmal pro Jahr	<p>Aktivekohle-Filter ersetzen (Abb. <b>6</b>, Seite 4) (optional):</p> <ul style="list-style-type: none"> <li>➤ Ziehen Sie den Filter (1) aus der Halterung.</li> <li>➤ Entfernen Sie den Aktivkohle-Filter (2).</li> <li>➤ Setzen Sie einen neuen Aktivkohle-Filter ein.</li> <li>➤ Reinigen Sie die Filter (1) mit einer Waschmittellösung und lassen Sie ihn trocknen.</li> <li>➤ Setzen Sie den trockenen Filter (1) wieder ein.</li> </ul>



# 11 Störungen beseitigen

Störung	Ursache	Behebung
Keine Kühlleistung	Die Staukastenklimaanlage ist nicht auf Kühlen eingestellt.	➤ Stellen Sie die Staukastenklimaanlage auf Kühlen.
	Die Umgebungstemperatur ist höher als 43°C.	Die Staukastenklimaanlage ist nur für eine Umgebungstemperatur bis 43 °C ausgelegt.
	Die eingestellte Temperatur ist höher als die Raumtemperatur.	➤ Wählen Sie eine niedrigere Temperatur.
	Die Umgebungstemperatur ist niedriger als 18 °C.	Die Staukastenklimaanlage ist nur für eine Umgebungstemperatur ab 18 °C ausgelegt.
	Der Wärmeschutz ist defekt.	➤ Wenden Sie sich an eine autorisierte Fachwerkstatt.
	Der Kompressor ist schadhaft.	
	Die Kältemittelfüllung ist unzureichend.	
Das Register des Wärmetauschers ist verschmutzt.		
Das äußere Gebläse ist defekt.		
Schlechte Luftleistung	Der Luftfilter ist verstopft.	➤ Reinigen Sie den Luftfilter.
	Das Register des Wärmetauschers ist verschmutzt.	➤ Wenden Sie sich an eine autorisierte Fachwerkstatt.
	Das innere Gebläse ist defekt.	
Wassereintritt im Fahrzeug	Die Ablauföffnungen für Kondenswasser sind verstopft.	➤ Reinigen Sie die Ablauföffnungen für Kondenswasser.
	Die Dichtungen sind schadhaft.	➤ Wenden Sie sich an eine autorisierte Fachwerkstatt.

Störung	Ursache	Behebung
Staukasten- klimaanlage schaltet nicht ein	Es liegt keine Versorgungsspannung (230 V~) an.	➤ Kontrollieren Sie die Spannungsversorgung.
	Die Spannung ist zu niedrig (unter 200 V~). Der Spannungswandler ist defekt.	➤ Wenden Sie sich an eine autorisierte Fachwerkstatt.
	Der Wärmeschutz ist defekt.	
	Das Kondensatorgebläse ist schadhaft.	
	Der Kompressor ist schadhaft.	
	Die elektrische Absicherung der Spannungsversorgung ist zu gering.	➤ Prüfen Sie die elektrische Absicherung der Spannungsversorgung.
Staukasten- klimaanlage stellt den Betrieb ein	Der Luftfilter ist verstopft.	➤ Reinigen Sie den Luftfilter.
	Die Spannung ist zu niedrig (unter 200 V~). Der Spannungswandler ist defekt.	➤ Wenden Sie sich an eine autorisierte Fachwerkstatt.
	Der Wärmeschutz ist defekt.	
	Das Kondensatorgebläse ist schadhaft.	
	Das Register des Wärmetauschers ist verschmutzt.	
	Das äußere Gebläse ist defekt.	
Staukasten- klimaanlage schaltet nicht ab	Einer der Temperaturfühler ist defekt.	➤ Wenden Sie sich an eine autorisierte Fachwerkstatt.
	Die elektrische Absicherung der Spannungsversorgung ist zu gering.	➤ Prüfen Sie die elektrische Absicherung der Spannungsversorgung.

## 12 Gewährleistung

Es gilt die gesetzliche Gewährleistungsfrist. Sollte das Produkt defekt sein, wenden Sie sich bitte an einen Service-Partner in Ihrem Land (Adressen siehe Rückseite der Anleitung).

Unsere Spezialisten helfen Ihnen gerne weiter und besprechen mit Ihnen den weiteren Verlauf der Gewährleistung.

# 13 Entsorgung

## Vorschriften für Umweltschutz und fachgerechte Entsorgung

Alle Organisationen müssen eine Reihe von Maßnahmen anwenden, um den Einfluss, den ihre Aktivitäten (Herstellung, Produkte, Service usw.) auf die Umwelt haben, zu erkennen, zu bewerten und zu kontrollieren.

Die zu befolgenden Maßnahmen zur Erkennung von erheblichen Auswirkungen auf die Umwelt müssen folgende Faktoren zu berücksichtigen:

- Verwendung von Rohstoffen und natürlichen Ressourcen
- atmosphärische Emissionen
- Austritt von Flüssigkeiten
- Entsorgung und Recycling
- Bodenkontamination

Um die Auswirkungen auf die Umwelt zu minimieren, stellt der Hersteller im Folgenden eine Reihe von Anzeichen dar, die jeder berücksichtigen muss, der (aus welchem Grund auch immer) mit dem Gerät während dessen Lebensdauer interagiert.

- Das gesamte Verpackungsmaterial muss entsprechend der gesetzlichen Vorschriften des Landes, in dem die Entsorgung stattfindet, entsorgt (vorzugsweise recycelt) werden.
- Alle Produkt-Komponenten müssen entsprechend der gesetzlichen Vorschriften des Landes, in dem die Entsorgung stattfindet, entsorgt (vorzugsweise recycelt) werden.
- Zur korrekten Entsorgung muss das Gerät an ein autorisiertes Recyclingcenter übergeben werden, damit sichergestellt ist, dass alle recycelbaren Komponenten wiederverwendet werden und mit den restlichen Materialien ordnungsgemäß verfahren wird.
- Stellen Sie während der Installation sicher, dass der Raum ausreichend belüftet ist, um das Entstehen von abgestandener Luft zu verhindern, die schädlich für die Gesundheit des Bediener könnte.
- Stellen Sie während des Betrieb und der Wartung sicher, dass alle schädlichen Abfallprodukte (Öl, Fett usw.) ordnungsgemäß entsorgt werden.
- Halten Sie den Lärmpegel zur Reduzierung der Lärmbelästigung gering.

Weitere Informationen zur korrekten Deinstallation unserer Produkte entnehmen Sie bitte den Recycling-Anleitungen auf [www.dometic.com](http://www.dometic.com).

- Geben Sie das Verpackungsmaterial möglichst in den entsprechenden Recycling-Müll.
- Achten Sie im Betrieb sowie bei Reparaturen und Wartungsarbeiten darauf, dass der Kühlkreislauf nicht beschädigt wird und das Kältemittel nicht entweichen kann. Es wirkt als Treibhausgas und sollte nicht in die Umwelt gelangen.



Wenn Sie das Produkt endgültig außer Betrieb nehmen, informieren Sie sich bitte beim nächsten Recyclingcenter oder bei Ihrem Fachhändler über die zutreffenden Entsorgungsvorschriften.



- Entsorgen Sie das Produkt nur entsprechend der geltenden Recycling- oder Entsorgungsvorschriften bei einem autorisierten Entsorgungsunternehmen.



### **Schützen Sie Ihre Umwelt!**

Akkus und Batterien gehören nicht in den Hausmüll. Geben Sie bitte Ihre defekten Akkus oder verbrauchten Batterien beim Händler oder bei einer Sammelstelle ab.

# 14 Technische Daten

	<b>Dometic FreshWell 2000</b>
Art.-Nr.:	9105304499
Kühlleistung des Kompressors:	1800 W
Eingangsnennspannung:	230 V~ / 50 Hz
Stromaufnahme:	2,8 A
Betriebstemperaturbereich:	-15 °C bis +43 °C
Kältemittel:	R-407C
Gebläse:	3 Gebläsestufen 1 Automatikmodus
Schutzklasse:	IP X5
Max. Raumvolumen des Fahrzeugs (mit isolierten Wänden):	30 m <sup>3</sup>
Abmessungen L x B x H (mm), Abb. <b>7</b> , Seite 5:	560 x 400 x 286
Gewicht:	ca. 20 kg
Prüfung/Zertifikat:	  10R-030857

Please read this manual carefully before installing and using the device, and keep it in a safe place. If you sell the device, pass on this instruction manual to the buyer.

## Table of contents

<b>1</b>	<b>Explanation of symbols</b> . . . . .	31
<b>2</b>	<b>Safety instructions</b> . . . . .	32
2.1	General safety . . . . .	32
2.2	Operating the device safely . . . . .	33
<b>3</b>	<b>Target group for this manual</b> . . . . .	33
<b>3.1</b>	<b>Scope of delivery</b> . . . . .	33
<b>4</b>	<b>Intended use</b> . . . . .	34
<b>5</b>	<b>Technical description</b> . . . . .	34
5.1	Components . . . . .	34
5.2	Receiver . . . . .	35
5.3	Remote control . . . . .	35
5.4	Air conditioning modes . . . . .	37
5.5	Additional functions . . . . .	38
<b>6</b>	<b>Before initial use</b> . . . . .	38
<b>7</b>	<b>Operating the under-bench air conditioner</b> . . . . .	39
7.1	Basic notes on operation . . . . .	39
7.2	Using the remote control . . . . .	39
7.3	Hint for improved use . . . . .	40
7.4	Switching the under-bench air conditioner on and off . . . . .	40
7.5	Selecting the air conditioning mode . . . . .	41
7.6	Selecting the blower setting manually . . . . .	41
7.7	Setting the temperature . . . . .	42
7.8	Setting the timer . . . . .	42
7.9	Activating the Sleep function . . . . .	44
7.10	Activating the "Strongest" function . . . . .	44
7.11	Replacing the remote control batteries . . . . .	45
7.12	Setting the time . . . . .	45
<b>8</b>	<b>Cleaning the under-bench air conditioner</b> . . . . .	46
<b>9</b>	<b>Maintenance of the under-bench air conditioner</b> . . . . .	47

10	Troubleshooting. ....	48
11	Warranty. ....	49
12	Disposal. ....	50
13	Technical data. ....	52

# 1 Explanation of symbols



## **WARNING!**

**Safety instruction:** Failure to observe this instruction can cause fatal or serious injury.



## **CAUTION!**

**Safety instruction:** Failure to observe this instruction can lead to injury.



## **NOTICE!**

Failure to observe this instruction can cause material damage and impair the function of the product.



## **NOTE**

Supplementary information for operating the product.

► **Action:** This symbol indicates that action is required on your part. The required action is described step-by-step.

✓ This symbol describes the result of an action.

**Fig. 1 5, page 3:** This refers to an element in an illustration. In this case, item 5 in figure 1 on page 3.

## 2 Safety instructions

The manufacturer accepts no liability for damage in the following cases:

- Damage to the product resulting from mechanical influences and excess voltage
- Alterations to the product without express permission from the manufacturer
- Use for purposes other than those described in the operating manual

In particular, the manufacturer will not be liable for any consequential damage, especially consequential damage caused by failure of the under-bench air conditioner.

Note the following basic safety information when using electrical devices to protect against:

- Electric shock
- Fire hazards
- Injury

### 2.1 General safety



#### **WARNING!**

- **Electrical devices are not toys.**  
Keep electrical appliances out of reach of children or infirm persons. Do not let them use the appliances without supervision.
- Persons whose physical, sensory or mental capabilities or whose lack of experience and knowledge prevent them from using the device safely should not use it without supervision or instruction by a responsible person.
- Only use the device as intended.
- Do not make any alterations or conversions to the device.
- Installation, maintenance and repairs of the under-bench air conditioner may only be carried out by qualified personnel who are familiar with the risks involved when handling refrigerant and air conditioning systems as well as the relevant regulations. Inadequate repairs may cause serious hazards. For repair service, please contact the service centre in your country (addresses on the back page).



- Do not use the under-bench air conditioner near flammable fluids.
- Make sure no combustible objects are stored or installed near the air outlet. A distance of at least 50 cm must be kept.
- Do not reach into air outlets or insert any foreign objects in the under-bench air conditioner.
- Do **not** undo the upper cover of the under-bench air conditioner in the event of a fire. Use approved extinguishing agents instead. Do not use water to extinguish fires.

**NOTICE!**

- If faults occur in the under-bench air conditioner's refrigerant circuit, the under-bench air conditioner must be checked by a specialist company and properly repaired. The refrigerant must never be released into the air.

## 2.2 Operating the device safely

**WARNING!**

- Always disconnect the power supply when working on the device.

**NOTICE!**

- The under-bench air conditioner is not suitable for use in agricultural or construction vehicles.
- Operate the device only if you are certain that the housing and the cables are undamaged.

# 3 Target group for this manual

This operating manual is for the user of the under-bench air conditioner.

## 3.1 Scope of delivery

Designation	Item number
Dometic FreshWell under-bench air conditioner	9105304499
Installation manual	
Operating manual	

## 4 Intended use

The Dometic FreshWell 2000 under-bench air conditioner (item no. 9105304499) can condition the interior of campers and caravans with cool air.

The under-bench air conditioner is **not** suitable for installation in construction machines, agricultural machines or similar equipment. It will not work properly if exposed to strong vibrations.

The operating mode of Freshwell is guaranteed for temperature up to 43 °C.

## 5 Technical description

The under-bench air conditioner supplies the interior with cool dehumidified air without dust and dirt.

The under-bench air conditioner is operated with the remote control.



### NOTE

The under-bench air conditioner can lower the temperature within the vehicle to a certain level. The temperature depends on the type of vehicle, the ambient temperature and the cooling capacity of your under-bench air conditioner.

Below an outer temperature of 16 °C the under-bench air conditioner doesn't cool anymore. In this case only use the air conditioning mode "Circulating air" (🌀).

### 5.1 Components

The refrigerant circuit of the under-bench air conditioner consists of the following main components (fig. **1**, page 2):

- **Compressor (1)**

The compressor draws in the refrigerant used and compresses it. This raises the pressure and therefore the temperature of the refrigerant.

- **Condenser (2)**

The built-in liquefier works like a cooler or heat exchanger. The air flowing past absorbs the heat and the hot refrigerant gas cools down and becomes liquid.

- **Evaporator (3)**

The evaporators cool down and dehumidify the air flowing past them. The refrigerant absorbs the heat and vaporises.

- **Blower (4)**

A blower distributes the cooled or heated air within the vehicle through an air outlet unit.

## 5.2 Receiver

The receiver (fig. **2**, page 2) contains the following control and display elements:

No.	Explanation	
1	Digital display	Displays the room temperature.
2	Red LED	The under-bench air conditioner is switched on.
3	Blue LED	The under-bench air conditioner is in night mode.
4	Green LED	The compressor is working.
5	Yellow LED	<b>Constantly lit:</b> the timer mode is switched on <b>Flashing:</b> the ventilation is temporarily suspended

## 5.3 Remote control

All settings of the device (e. g. temperature settings, timer programming) are transmitted to the under-bench air conditioner by remote control.





The following control and display elements are available on the remote control (fig. **3**, page 3) :

No.	Explanation	
1	<b>Digital display:</b>	displays the following: <ul style="list-style-type: none"> <li>– Time</li> <li>– Selected room temperature (target value) in °C or °F</li> <li>– Air conditioning mode</li> <li>– Blower level</li> <li>– Symbols for active additional functions</li> <li>– Battery status</li> </ul>
2	<b>ON/OFF Button:</b>	Switches the under-bench air conditioner and remote control on or to stand-by mode
3	<b>Button FAN SPEED:</b>	Selects the blower setting

No.	Explanation
4	<b>INDOOR</b> button Shows the current indoor temperature
5	<b>RESEND</b> button: Shows the latest information again
6	<b>°F/°C</b> button: Transmits current data to the under-bench air conditioner. Confirms the time setting. If temperature is displayed: switches between temperature units Celsius (°C) and Fahrenheit (°F)
7	<b>STRONGEST</b> button: Activates the Strongest function. The Strongest function enables simultaneously the dehumidification and circulating air modes.
8	<b>SLEEP</b> button: Activates the Sleep function. The Sleep function automatically reduces the target value to provide a pleasant sleeping temperature.
9	<b>CLOCK</b> button: Sets the time
10	<b>TIMER</b> button: Sets the timer
11	<b>MODE</b> button: Selects the air conditioning mode
12	<b>+</b> button: Increases the value
13	<b>-</b> button: Reduces the value





## 5.4 Air conditioning modes

The under-bench air conditioner has the following air conditioning modes:

Air conditioning mode	Display message	Explanation
Automatic		<p>You specify the blower settings, and the under-bench air conditioner controls the necessary operation mode.</p> <p>The under-bench air conditioner measures the interior temperature and sets the temperature as follows:</p> <ul style="list-style-type: none"> <li>– interior temperature <math>\leq 20\text{ }^{\circ}\text{C}</math>: <math>20\text{ }^{\circ}\text{C}</math> (operation mode: circulating air)</li> <li>– <math>20\text{ }^{\circ}\text{C} &lt; \text{interior temperature} &lt; 25\text{ }^{\circ}\text{C}</math>: <math>22\text{ }^{\circ}\text{C}</math> (operation mode: dehumidification or circulating air)</li> <li>– interior temperature <math>\geq 25\text{ }^{\circ}\text{C}</math>: <math>25\text{ }^{\circ}\text{C}</math> (operation mode: cooling)</li> </ul> <p>The + and – buttons are deactivated in this mode.</p>
Cooling		<p>You specify the temperature and blower settings, and the under-bench air conditioner cools the interior to this temperature.</p>
Dehumidification		<p>You specify the temperature, and the under-bench air conditioner cools the interior to this temperature and controls the necessary blower output and dehumidifies the interior (circulating air mode).</p> <p>The <b>FAN SPEED</b> button is deactivated in this mode.</p>
Circulating air		<p>You specify the temperature and the blower level, and the under-bench air conditioner blows cold air (cooled circulating air) into the interior.</p>

## 5.5 Additional functions

The under-bench air conditioner has the following additional functions:

Additional function	Display message	Explanation
Timer		The under-bench air conditioner is switched on at the specified time. The display of the remote control shows "TIMER ON".
		The under-bench air conditioner is switched off at the specified time. The display of the remote control shows "TIMER OFF".
Sleep		The set temperature is reduced by 1 °C after one hour and by 2 °C after two hours to generate a pleasant temperature for sleeping.
Strongest		The Strongest function enables simultaneously the dehumidification and circulating air modes.

## 6 Before initial use

### Inspection before starting up

Before you switch on the under-bench air conditioner, observe the following:

- Check whether the supply voltage and frequency correspond to the values specified in the technical data, see page 52.
- Ensure both the air intake opening and the air nozzles are free. All ventilation grilles must always be kept free to ensure that the under-bench air conditioner is able to operate at maximum capacity.



#### **CAUTION! Beware of injury**

Do not insert your fingers or objects into the air nozzles or the intake grille.

### Check remote control and insert batteries

- Insert the provided batteries in the remote control battery compartment, see chapter "Replacing the remote control batteries" on page 45.

### Setting the time

- Set the current time: see chapter "Setting the time" on page 45.

# 7 Operating the under-bench air conditioner

## 7.1 Basic notes on operation

The under-bench air conditioner has three operating modes:

Operating mode	Features
Off	The under-bench air conditioner is switched off. The remote control is inactive.
Stand-by	The roof air conditioning is ready for operation and can be switched on with the remote control.
On	The under-bench air conditioner is conditioning the air in the interior.

The **receiver** switches on when it receives pulses from the remote control. After a few seconds the display shows the room temperature, then the display switches off again.

You can use the **remote control** to

- switch the under-bench air conditioner to and from stand-by mode.
- adjust the settings
- select additional functions

## 7.2 Using the remote control

The remote control **must** be pointed at the IR receiver (fig. 2 4, page 2) on the receiver during operation.

When a button is pressed, the value is transmitted directly to the under-bench air conditioner. The under-bench air conditioner confirms the receipt of data with a high note.

### Switching only the remote control to or from stand-by



In stand-by mode, the remote control display shows only the time.

If the remote control is not pointing to the IR receiver (fig. 2 4, page 2) on the control panel, you can activate the remote control or switch it to stand-by independently from the under-bench air conditioner:

- Press the  button.

## 7.3 Hint for improved use

The following hints will optimise the performance of your under-bench air conditioner:

- Improve the heat insulation of your vehicle by sealing gaps and hanging reflective blinds or curtains on your windows.
- If the vehicle has been subjected to direct sunlight for a long time: Operate the under-bench air conditioner in the “Circulating air” () mode with the windows open for a while before switching on the “Cooling” () air conditioning mode.
- Avoid opening doors and windows as far as possible in the “Cooling” () mode.
- Select an appropriate temperature and blower speed.
- Align the air nozzles sensibly.
- Make sure the air nozzles and intake grille are not covered by cloths, paper or other objects.
- Clean the air filter periodically.

## 7.4 Switching the under-bench air conditioner on and off



### NOTE

- When it is switched on, it begins to condition the air to the values that were set most recently.
- You can use the remote control to switch the under-bench air conditioner to and from stand-by mode. Press the  button.

When you switch on the under-bench air conditioner, the device waits a few minutes before operating the compressor.



## 7.5 Selecting the air conditioning mode



### NOTE

The under-bench air conditioner must be switched **on**.

- Select the air conditioning mode of your choice using the **MODE** key, see chapter “Air conditioning modes” on page 37.
- ✓ After two seconds the under-bench air conditioner confirms the receipt of the values with a high note.
- ✓ The under-bench air conditioner is switched to the selected air conditioning mode.

## 7.6 Selecting the blower setting manually



### NOTE

The under-bench air conditioner must be switched **on**.

The blower controls the strength of the air supply.

In the “Automatic” (▲), “Cooling” (❄), and “Circulating air” (🌀) modes, the blower levels can be selected manually. In the other air conditioning modes, the under-bench air conditioner controls the blower level automatically.

Display message	Explanation
(+)	Low blower level
((+))	Medium blower level
(((+)))	High blower level
AUTO (((+)))	Automatic mode, only available in the “Cooling” (❄) air conditioning and “Dehumidifying” (💧) modes.

- Use the **FAN SPEED** button to select the desired blower level.
- ✓ The under-bench air conditioner confirms the receipt of the values with a high note.
- ✓ The new blower level has been set.

## 7.7 Setting the temperature



### NOTE

The under-bench air conditioner must be switched **on**.

In the “Cooling” (❄️), “Dehumidifying” (💧), and “Circulating air” (🌀) modes, you can specify a temperature between 18 °C and 30 °C via the remote control.

- Use the **+** or **-** button to select the desired temperature.
- ✓ The under-bench air conditioner confirms the receipt of the values with a high note.
- ✓ The temperature is set on the under-bench air conditioner.

## 7.8 Setting the timer

The timer function allows you to set a specific time period for air conditioning. You can specify the switch-on time or the switch-off time values.



### NOTE

The remote control returns to its initial mode if no button is pressed on the remote control for 15 seconds while programming the timer.

### Setting the switch-on time



### NOTE

The under-bench air conditioner must be switched **off**.

- Press the **TIMER** button once.
- ✓ The clock symbol (🕒) on the display of the remote control flashes.
- Use the **+** or **-** button to set the time when the under-bench air conditioner is to switch on.
- Press the **TIMER** button to transmit the value to the under-bench air conditioner.
- ✓ The clock symbol (🕒) on the display of the remote control lights constantly.
- ✓ The yellow LED lights up.

- ✓ The switch-on time is set on the under-bench air conditioner.  
The under-bench air conditioner is switched on with the selected air conditioning mode at the specified time.

### Setting the switch-off time

**NOTE**

The under-bench air conditioner must be switched **on**.

- Press the **TIMER** button twice.
- ✓ The clock symbol (🕒) on the display of the remote control flashes.
- Use the **+** or **-** button to set the time when the under-bench air conditioner is to switch off.
- Press the **TIMER** button to transmit the value to the under-bench air conditioner.
- ✓ The clock symbol (🕒) on the display of the remote control lights constantly.
- ✓ The yellow LED lights up.
- ✓ The switch-off time is set on the under-bench air conditioner.  
The under-bench air conditioner runs until the specified time
  - with the set temperature
  - with the selected blower setting
  - in the selected air conditioning mode

### Cancelling timer settings

If you have set the timer, you can cancel these settings as follows:

- Press the **TIMER** button one time.
- ✓ The timer symbol disappears.
- ✓ The yellow LED on the receiver turns off.
- ✓ The setting has been cancelled.

## 7.9 Activating the Sleep function



### NOTE

- The under-bench air conditioner must be switched **on**.
- This function doesn't stay in memory after switching off the under-bench air conditioner.

When the Sleep function is active, the set temperature is reduced by 1 °C after one hour and by 2 °C after two hours to generate a pleasant temperature for sleeping.

- Set the desired air conditioning mode (see chapter "Selecting the air conditioning mode" on page 41).
- Press the **SLEEP** button.
- ✓ The  symbol appears in the display.  
The Sleep function is activated.
- ✓ With this function the blower setting is set to low.
- Set the required temperature (see chapter "Setting the temperature" on page 42).

## 7.10 Activating the "Strongest" function



### NOTE

- The under-bench air conditioner must be switched **on**.
- This function does stay in memory after switching off the under-bench air conditioner.

The Strongest function enables simultaneously the dehumidification and circulating air modes.

- Press the **STRONGEST** button.
- ✓ The  symbol appears in the display.  
The Strongest function is activated.
- Set the required temperature (see chapter "Setting the temperature" on page 42).
- Set the desired blower setting (see chapter "Selecting the blower setting manually" on page 41).

## 7.11 Replacing the remote control batteries

Replace the batteries if you see the  symbol on the display.

The battery compartment is on the back of the remote control.

- Gently push down the lid of the battery compartment and slide it open in the direction of the arrow.
- Insert the new batteries (2x type AAA) in the remote control as indicated in the battery compartment.
- Close the cover of the battery compartment.



### Protect the environment!

Do not dispose of any batteries with general household waste. Return defective or used batteries to your retailer or dispose of them at collection points.

## 7.12 Setting the time

The remote control needs the current time in order to program the timer. The time is indicated on the display of the remote control.

Perform the following steps to set the time:



### NOTE

The remote control returns to its initial mode if no key is pressed on the remote control for ten seconds while setting the time.

- Press and hold the **CLOCK** button to go to the mode used to set the time.
- ✓ The time flashes on the display of the remote control.
- Use the **+** or **-** button to set the current time.
- Press the **CLOCK** button to confirm the time.

## 8 Cleaning the under-bench air conditioner



### **NOTICE! Beware of damage**

- Do not clean the under-bench air conditioner with a high-pressure cleaner. Exposure to water can damage the air conditioner.
  - Do not use sharp or hard objects or cleaning agents for cleaning as these may damage the under-bench air conditioner.
  - To clean the under-bench air conditioner, use water with a gentle cleaning agent. Never use petrol, diesel or solvents.
- 
- Clean the housing of the under-bench air conditioner and the air outlet unit occasionally with a damp cloth.
  - Regularly remove leaves and other dirt from the ventilation grilles (fig. **5** 1, page 4) of the under-bench air conditioner. Make sure you do not damage the grilles in the process.
  - Clean the remote control with a slightly damp cloth from time to time. We recommend using a cleaning cloth for glasses to clean the display.

## 9 Maintenance of the under-bench air conditioner



### WARNING!

Any other maintenance work to that which is described here may only be carried out by qualified personnel who are familiar with the risks involved when handling refrigerant and air conditioning systems as well as the relevant regulations.

Interval	Inspection/maintenance
Regularly	<p>Check the condensation water drainage:</p> <ul style="list-style-type: none"> <li>➤ Check whether the condensation water drainage channels (fig. <b>5</b> 2, page 4) at the sides of the under-bench air conditioner are clear and the condensation water is able to escape.</li> </ul>
Regularly	<p>Clean the filter of the air discharge unit (fig. <b>6</b>, page 4):</p> <ul style="list-style-type: none"> <li>➤ Pull the filter (1) out of the fastening.</li> <li>➤ Clean the filter (1) with a detergent solution and let it dry.</li> <li>➤ Put the dry filter (1) back in.</li> </ul>
Once per year	<p>Have the heat exchanger serviced:</p> <ul style="list-style-type: none"> <li>➤ Have the heat exchanger of the under-bench air conditioner serviced by specialist workshop.</li> </ul>
Once per year	<p>Replace the carbon filter (fig. <b>6</b>, page 4) (optional):</p> <ul style="list-style-type: none"> <li>➤ Pull the filter (1) out of the fastening.</li> <li>➤ Remove the carbon filter (2).</li> <li>➤ Put a new carbon filter in.</li> <li>➤ Clean the filter (1) with a detergent solution and let it dry.</li> <li>➤ Put the dry filter (1) back in.</li> </ul>

# 10 Troubleshooting

Problem	Cause	Remedy
No cooling capacity	The under-bench air conditioner is not set to cooling.	➤ Set the under-bench air conditioner to cooling.
	The ambient temperature is above 43 °C.	The under-bench air conditioner is only designed for ambient temperatures of up to 43 °C.
	The temperature set is higher than the room temperature.	➤ Select a lower temperature.
	The ambient temperature is below 16 °C.	The under-bench air conditioner is only designed for ambient temperatures above 16 °C.
	The defective thermal protection is defective.	➤ Contact an authorised workshop.
	The compressor is damaged.	
	The refrigerating agent filling is insufficient.	
The heat exchange coils are polluted.		
The external blower is defective.		
Low air output	The air filter is obstructed.	➤ Clean the air filter.
	The heat exchange coils are polluted.	➤ Contact an authorised workshop.
	The internal blower is defective.	
Water enters the vehicle	The condensation water drainage openings are clogged up.	➤ Clean the drainage openings for condensation water.
	The seals are damaged.	➤ Contact an authorised workshop.



Problem	Cause	Remedy
Under-bench air conditioner does not switch on.	No supply voltage (230 V~) connected.	➤ Check the power supply.
	The voltage is too low (under 200 V~). The voltage converter is defective.	➤ Contact an authorised workshop.
	The defective thermal protection is defective.	
	The condenser fan is damaged.	
	The compressor is damaged.	
	The electrical fuse of the power supply is too low.	➤ Check the electrical fuse of the power supply.
Under-bench air conditioner stops working.	The air filter is obstructed.	➤ Clean the air filter.
	The voltage is too low (under 200 V~). The voltage converter is defective.	➤ Contact an authorised workshop.
	The defective thermal protection is defective.	
	The condenser fan is damaged.	
	The heat exchange coils are polluted.	
	The external blower is defective.	
Under-bench air conditioner does not switch off.	One of the temperature sensors is defective.	➤ Contact an authorised workshop.
	The electrical fuse of the power supply is too low.	➤ Check the electrical fuse of the power supply.

## 11 Warranty

The statutory warranty period applies. If the product is defective, please contact the service partner in your country (addresses on the back on the instruction manual).

Our experts will be happy to help you and will discuss the warranty process with you in more detail.

## 12 Disposal

### Regulations for environmental safety and correct disposal

All organisations must apply a set of procedures to identify, evaluate and control the influence that their activities (manufacturing, products, services, etc.) have on the environment.

The procedures to be followed to identify significant environmental impact must take the following factors into account:

- use of raw materials and natural resources
- atmospheric emissions
- discharge of liquids
- waste management and recycling
- contamination of the soil

In order to minimise environmental impact, the manufacturer provides a series of indications here below that should be taken into account by all those who, for whatever reason, interact with the appliance during its working life.

- All packing components must be disposed of (preferably recycled) in compliance with statutory legislation in the country in which disposal takes place.
- All product components must be disposed of (preferably recycled) in compliance with statutory legislation in the country in which disposal takes place.
- For correct disposal, the appliance must be consigned to an authorised waste disposal company to ensure that all recyclable components are reused and the remaining materials are processed properly.
- During installation ensure the room has adequate ventilation to prevent the build-up of stale air that might be harmful to the health of the operators.
- During operation and maintenance ensure that any waste pollutant products (oil, grease, etc.) are disposed of correctly.
- Keep noise levels down to reduce noise pollution.

For more information on correct dismantling of our products please refer to the recycling handbooks at [www.dometic.com](http://www.dometic.com).

- Place the packaging material in the appropriate recycling waste bins wherever possible.

- When in operation or undergoing repairs and maintenance work, make sure that the refrigerant circuit is not damaged and refrigerant cannot escape. It acts as a greenhouse gas and should not be allowed into the environment.



If you wish to finally dispose of the product, ask your local recycling centre or specialist dealer for details about how to do this in accordance with the applicable disposal regulations.



- Dispose of the product at an official waste disposal facility in accordance with the applicable recycling or disposal guidelines.



### **Protect the environment!**

Do not dispose of any batteries with general household waste. Return defective or used batteries to your retailer or dispose of them at collection points.

# 13 Technical data

	<b>Dometic FreshWell 2000</b>
Item no.:	9105304499
Compressor cooling capacity:	1800 W
Rated input voltage:	230 V~ / 50 Hz
Current consumption:	2.8 A
Operating temperature range:	-15 °C to +43 °C
Refrigerant:	R-407C
Blower:	3 blower levels 1 Automatic mode
Protection class:	IP X5
Max. volume of space in the vehicle (with insulated walls):	30 m <sup>3</sup>
Dimensions L x W x H (mm), fig. <b>7</b> , page 5:	560 x 400 x 286
Weight:	approx. 20 kg
Inspection/certification:	  10R-030857

**Veillez lire ce manuel avec attention avant le montage et la mise en service, puis le conserver. Transmettez-le au nouvel acquéreur si vous revendez l'appareil.**

## Table des matières

<b>1</b>	<b>Explication des symboles</b> .....	54
<b>2</b>	<b>Consignes de sécurité</b> .....	55
2.1	Consignes générales de sécurité .....	55
2.2	Consignes de sécurité concernant le fonctionnement de l'appareil .....	56
<b>3</b>	<b>Groupe cible de cette notice</b> .....	57
<b>4</b>	<b>Pièces fournies</b> .....	57
<b>5</b>	<b>Usage conforme</b> .....	57
<b>6</b>	<b>Description technique</b> .....	57
6.1	Composantes .....	58
6.2	Récepteur .....	58
6.3	Télécommande .....	59
6.4	Modes de climatisation .....	61
6.5	Fonctions supplémentaires .....	62
<b>7</b>	<b>Avant la première utilisation</b> .....	63
<b>8</b>	<b>Exploitation du climatiseur de coffre</b> .....	64
8.1	Remarques générales concernant l'utilisation .....	64
8.2	Utilisation de la télécommande .....	64
8.3	Conseils d'utilisation de l'appareil .....	65
8.4	Mise en marche / à l'arrêt du climatiseur de coffre .....	65
8.5	Sélection du mode de climatisation .....	66
8.6	Sélection manuelle de la vitesse de ventilation .....	66
8.7	Réglage de la température .....	67
8.8	Programmation de l'horloge programmable (minuterie) .....	67
8.9	Activation de la fonction Sleep .....	69
8.10	Réglage de la fonction supplémentaire « Strongest » .....	69
8.11	Changement des piles de la télécommande .....	70
8.12	Réglage de l'heure .....	70
<b>9</b>	<b>Nettoyage du climatiseur de coffre</b> .....	71
<b>10</b>	<b>Entretien du climatiseur de coffre</b> .....	72

11	Guide de dépannage .....	73
12	Garantie .....	75
13	Élimination .....	75
14	Caractéristiques techniques .....	77

## 1 Explication des symboles



### **AVERTISSEMENT !**

**Consigne de sécurité** : le non-respect de ces consignes peut entraîner la mort ou de graves blessures.



### **ATTENTION !**

**Consigne de sécurité** : le non-respect de ces consignes peut entraîner des blessures.



### **AVIS !**

Le non-respect de ces consignes peut entraîner des dommages matériels et des dysfonctionnements du produit.



### **REMARQUE**

Informations complémentaires sur l'utilisation du produit.

► **Manipulation** : ce symbole vous indique une action à effectuer. Les manipulations à effectuer sont décrites étape par étape.

✓ Ce symbole décrit le résultat d'une manipulation.

**Fig. 1 5, page 3** : cette information renvoie à un élément figurant sur une illustration, dans cet exemple à la « position 5 de l'illustration 1 à la page 3 ».

## 2 Consignes de sécurité

Le fabricant décline toute responsabilité pour des dommages dans les cas suivants :

- des influences mécaniques et des surtensions ayant endommagé le matériel
- des modifications apportées au produit sans autorisation explicite de la part du fabricant
- une utilisation différente de celle décrite dans la notice

Il décline notamment toute responsabilité pour tous les dommages consécutifs, en particulier pour les dommages consécutifs à une panne du climatiseur de coffre.

Lors de l'utilisation d'appareils électriques, les consignes générales de sécurité suivantes doivent être respectées afin d'éviter :

- une décharge électrique,
- un incendie,
- des blessures.

### 2.1 Consignes générales de sécurité



#### AVERTISSEMENT !

- **Les appareils électriques ne sont pas des jouets pour enfants !**

Les enfants ne peuvent estimer les dangers éventuels des appareils électriques. Ne laissez pas les enfants utiliser des appareils électriques sans surveillance.

- Ne laissez aucune personne incapable d'utiliser l'appareil en toute sécurité, en raison de déficiences physiques, sensorielles ou mentales ou de son manque d'expérience ou de connaissances, utiliser cet appareil sans surveillance.
- Utilisez l'appareil conformément à l'usage pour lequel il a été conçu.
- Ne procédez à aucune modification ni transformation de l'appareil !

- L'installation, la maintenance et les réparations du climatiseur de coffre doivent être effectuées uniquement par un personnel qualifié et parfaitement informé des dangers relatifs à la manipulation de réfrigérants et de climatiseurs et des règlements spécifiques. Toute réparation mal effectuée risquerait d'entraîner de graves dangers. Si des réparations sont nécessaires, adressez-vous à la filiale chargée du service après-vente dans votre pays (adresses au dos de la notice).
- N'utilisez pas le climatiseur de coffre à proximité de liquides inflammables.
- Veillez à ce qu'aucun objet inflammable ne soit entreposé ni monté dans la zone de sortie de l'air. Il convient de maintenir une distance de 50 cm minimum.
- Ne glissez pas les doigts dans les sorties d'air et n'introduisez aucun objet à l'intérieur du climatiseur de coffre.
- En cas d'incendie, n'ouvrez **pas** le couvercle supérieur du climatiseur de coffre et utilisez un extincteur ou agent d'extinction autorisé. N'essayez pas d'éteindre l'incendie avec de l'eau.

**AVIS !**

- Si des défauts apparaissent dans le circuit frigorifique du climatiseur de coffre, ce dernier doit être contrôlé et remis en état par une entreprise spécialisée. Tout échappement du fluide frigorigène dans l'atmosphère est formellement interdit.

## 2.2 Consignes de sécurité concernant le fonctionnement de l'appareil

**AVERTISSEMENT !**

- Coupez l'alimentation électrique au cours de travaux sur l'appareil.

**AVIS !**

- Le climatiseur de coffre n'est pas conçu pour être utilisé dans des machines agricoles ou de construction.
- Faites fonctionner l'appareil uniquement si le boîtier et les conduites sont intacts.



### 3 Groupe cible de cette notice

Ce manuel d'utilisation s'adresse à l'utilisateur du climatiseur de coffre.

### 4 Pièces fournies

Désignation	Numéro de produit
Climatiseur de coffre Dometic FreshWell	9105304499
Notice d'installation	
Manuel d'utilisation	

### 5 Usage conforme

Le climatiseur de coffre Dometic FreshWell 2000 (n° de produit 9105304499) est capable de climatiser l'intérieur des camping-cars et des caravanes grâce à de l'air frais.

Le climatiseur de coffre **ne convient pas** aux engins de construction, aux machines agricoles ou autres engins de travail similaires. Le fonctionnement correct du climatiseur n'est pas garanti en cas de vibrations excessives.

Le fonctionnement de FreshWell est garanti pour des températures allant jusqu'à 43 °C.

### 6 Description technique

Le climatiseur de coffre alimente l'habitacle en air frais, déshumidifié, sans poussière ni saleté.

Le climatiseur de coffre est commandé par télécommande.

**REMARQUE**

Le climatiseur de coffre peut réduire la température de l'intérieur du véhicule jusqu'à une certaine température. La température pouvant être atteinte varie en fonction du type de véhicule, de la température ambiante et de la puissance frigorifique de votre climatiseur de coffre.

En dessous d'une température ambiante de 16° C, le climatiseur de coffre ne refroidit plus. Dans ce cas, utilisez uniquement le mode de climatisation « Circulation d'air » .

## 6.1 Composantes

Le cycle frigorifique du climatiseur de coffre est constitué des éléments principaux suivants (fig. **1**, page 2) :

- **Compresseur (1)**

Le compresseur aspire le frigorigène utilisé et le comprime. Cela fait augmenter la pression et donc, la température du frigorigène.

- **Condenseur (2)**

Le condenseur intégré fonctionne comme un refroidisseur ou un échangeur thermique. L'air qui circule absorbe la chaleur, le gaz frigorigène chaud refroidit et se liquéfie.

- **Évaporateurs (3)**

Les évaporateurs refroidissent et déshumidifient l'air qui circule. Le frigorigène absorbe la chaleur et s'évapore.

- **Ventilateur (4)**

L'air rafraîchi ou réchauffé est diffusé dans l'habitacle du véhicule par le ventilateur, via une unité de sortie d'air.

## 6.2 Récepteur

Le récepteur (fig. **2**, page 2) contient les éléments de commande et d'affichage suivants :

N°	Explication	
1	Écran numérique	Affiche la température ambiante.
2	LED rouge	Le climatiseur de coffre est en marche.
3	LED bleue	Le climatiseur de coffre est en mode « Sleep ».

N°	Explication
4	LED verte      Le compresseur est en marche.
5	LED jaune <b>Lumière continue</b> : la fonction minuterie est activée. <b>Clignotant</b> : la ventilation est temporairement désactivée.

### 6.3 Télécommande

Tous les réglages du climatiseur (p.ex. réglage de la température, programmation de la minuterie, etc.) sont transmis au climatiseur de coffre par télécommande.





Les éléments de commande et d'affichage suivants sont disponibles sur la télécommande (fig. **3**, page 3) :

N°	Explication
1	<b>Écran numérique</b> : affichage des données suivantes : <ul style="list-style-type: none"> <li>– heure</li> <li>– température intérieure désirée (valeur de consigne) en °C ou °F</li> <li>– mode de climatisation</li> <li>– niveau de ventilation</li> <li>– symboles pour fonctions supplémentaires activées</li> <li>– état de la batterie</li> </ul>
2	Touche <b>ON/OFF</b> : activation du climatiseur de coffre et de la télécommande ou mise en mode veille
3	Touche <b>FAN SPEED</b> : sélection du niveau de ventilation
4	Touche <b>INDOOR</b> : Affichage de la température actuelle
5	Touche <b>RESEND</b> : affichage répété des dernières informations.
6	Touche <b>°F/°C</b> : envoi de données actuelles au climatiseur de coffre. Enregistrement du nouveau réglage de l'heure. Lorsque la température est affichée : commutation de l'unité de température entre Celsius (°C) et Fahrenheit (°F)

N°	Explication
7	Touche <b>STRONGEST</b> : activation de la fonction « Strongest ». La fonction Strongest permet d'activer en même temps les modes de climatisation « Déshumidification de l'air » et « Circulation d'air ».
8	Touche <b>SLEEP</b> : activation de la fonction Sleep. La fonction Sleep règle automatiquement la valeur de consigne vers le bas, afin de garantir une température de sommeil agréable.
9	Touche <b>CLOCK</b> : réglage de l'heure
10	Touche <b>TIMER</b> : programmation de l'horloge programmable
11	Touche <b>MODE</b> : sélection du mode de climatisation
12	Touche <b>+</b> : augmentation de la valeur
13	Touche <b>-</b> : diminution de la valeur





## 6.4 Modes de climatisation

Le climatiseur de coffre dispose des modes de climatisation suivants :

Mode de climatisation	Message à l'écran	Explication
Automatique		<p>Vous définissez la puissance de ventilation et le climatiseur de coffre commande le mode de fonctionnement nécessaire.</p> <p>Le climatiseur de coffre mesure la température intérieure et règle la température de consigne comme suit :</p> <ul style="list-style-type: none"> <li>– température intérieure <math>\leq 20</math> °C : 20 °C (mode de fonctionnement : circulation d'air)</li> <li>– <math>20</math> °C &lt; température intérieure &lt; 25 °C : 22 °C (mode de fonctionnement : déshumidification de l'air ou circulation d'air)</li> <li>– température intérieure <math>\geq 25</math> °C : 25 °C (mode de fonctionnement : refroidissement)</li> </ul> <p>Dans ce mode, les touches + et – sont désactivées.</p>
Refroidissement		<p>Vous déterminez la température et la puissance du ventilateur, le climatiseur de coffre refroidit l'habitacle à cette température.</p>
Déshumidification de l'air		<p>Vous déterminez la température, le climatiseur de coffre refroidit l'habitacle à cette température, fixe la puissance nécessaire du ventilateur, et déshumidifie l'habitacle (fonctionnement en circulation d'air).</p> <p>Dans ce mode, la touche <b>FAN SPEED</b> est désactivée.</p>
Circulation d'air		<p>Vous déterminez la température et le niveau du ventilateur, le climatiseur de coffre souffle de l'air froid (air en circulation refroidi) dans l'habitacle.</p>

## 6.5 Fonctions supplémentaires

Le climatiseur de coffre dispose des fonctions supplémentaires suivantes :

Fonction supplémentaire	Message à l'écran	Explication
Minuterie		Le climatiseur de coffre est mis en marche au moment réglé. L'écran de la télécommande indique « TIMER ON ».
		Le climatiseur de coffre s'arrête au moment réglé. L'écran de la télécommande indique « TIMER OFF ».
Sleep		La température réglée est abaissée de 1 °C au bout d'une heure et de 2 °C au bout de deux heures, afin de garantir une température de sommeil agréable.
Strongest		La fonction Strongest permet d'activer en même temps les modes de climatisation « Déshumidification de l'air » et « Circulation d'air ».

## 7 Avant la première utilisation

### Contrôles avant la mise en service

Avant de mettre en marche le climatiseur, veuillez respecter les consignes suivantes :

- Vérifiez que la tension et la fréquence d'alimentation correspondent bien aux valeurs indiquées dans les Caractéristiques techniques, voir page 77.
- Assurez-vous que ni l'ouverture d'aspiration, ni les buses de ventilation ne sont bouchées. Aucune des grilles de ventilation ne doit être bouchée afin de garantir un rendement optimal du climatiseur de coffre.



#### **ATTENTION ! Risque de blessures !**

Ne glissez ni les doigts, ni un quelconque objet dans les buses de ventilation ou la grille d'aspiration.

### Contrôle de la télécommande et insertion des piles

- Insérez les piles fournies dans le compartiment des piles de la télécommande, voir chapitre « Changement des piles de la télécommande », page 70.

### Réglage de l'heure

- Réglez l'heure actuelle : voir chapitre « Réglage de l'heure », page 70.

## 8 Exploitation du climatiseur de coffre

### 8.1 Remarques générales concernant l'utilisation

Le climatiseur de coffre dispose de trois modes de fonctionnement :

Mode de fonctionnement	Caractéristiques
désactivé	Le climatiseur de coffre est éteint, la télécommande est inactive.
veille	Le climatiseur de coffre est prêt à fonctionner et peut être mis en marche à l'aide de la télécommande.
activé	Le climatiseur de coffre climatise l'habitacle.

Le **récepteur** s'allume quand il reçoit des impulsions de la télécommande. Au bout de quelques secondes, l'écran affiche la température ambiante, puis l'écran s'éteint à nouveau.

La **télécommande** vous permet de :

- allumer le climatiseur de coffre à partir du mode veille et le remettre en mode veille,
- procéder à des réglages et
- sélectionner des fonctions supplémentaires

### 8.2 Utilisation de la télécommande

Lors de l'utilisation, la télécommande **doit** être dirigée vers le récepteur IR (fig. **2** 4, page 2) du récepteur.

Après actionnement d'une touche, la valeur est envoyée directement au climatiseur de coffre. Le climatiseur de coffre valide la réception des données par un signal aigu.



## Activation ou désactivation de la télécommande uniquement en mode veille



En mode veille, l'écran de la télécommande indique uniquement l'heure.

Si la télécommande n'est pas dirigée vers le récepteur IR (fig. **2** 4, page 2) du panneau de commande, vous pouvez commuter la télécommande en mode veille ou l'allumer, indépendamment du climatiseur de coffre :

➤ Appuyez sur la touche .

### 8.3 Conseils d'utilisation de l'appareil

En tenant compte des conseils suivantes, vous optimisez le fonctionnement de votre climatiseur de coffre :

- Améliorez l'isolation thermique du véhicule en colmatant les fentes et en suspendant des volets roulants réfléchissants ou des rideaux devant les fenêtres.
- Si le véhicule a été exposé pendant longtemps au rayonnement solaire : utilisez d'abord le climatiseur de coffre pendant un certain temps avec les fenêtres ouvertes en mode de climatisation « Circulation d'air » () avant de passer en mode de climatisation « Refroidissement » ()
- En mode « Refroidissement » () , évitez d'ouvrir inutilement portes ou fenêtres.
- Choisissez une température et une vitesse de ventilation appropriées.
- Orientez les buses de ventilation de manière pertinente.
- Veillez à ce que les buses de ventilation et la grille d'aspiration ne soient pas recouvertes par du tissu, du papier ou un quelconque objet.
- Nettoyez régulièrement le filtre à air.

### 8.4 Mise en marche / à l'arrêt du climatiseur de coffre



#### REMARQUE

- Après la mise en marche, la climatisation démarre avec les valeurs dernièrement réglées.
- Avec la télécommande, vous pouvez allumer le climatiseur de coffre à partir du mode veille et le remettre en mode veille. Pour ce faire, appuyez sur la touche .

Quand vous mettez en marche le climatiseur de coffre, l'appareil attend quelques minutes avant d'allumer le compresseur.

## 8.5 Sélection du mode de climatisation



### REMARQUE

Le climatiseur de coffre doit être **en marche**.

- Avec la touche **MODE**, sélectionnez le mode de climatisation désiré, voir chapitre « Modes de climatisation », page 61.
- ✓ Au bout de deux secondes, le climatiseur de coffre valide la réception des valeurs par un signal aigu.
- ✓ Le climatiseur de coffre commute dans le mode de climatisation sélectionné.



## 8.6 Sélection manuelle de la vitesse de ventilation









### REMARQUE

Le climatiseur de coffre doit être **en marche**.

Le ventilateur règle la force de l'arrivée d'air.

Dans les modes de climatisation « Automatique » () , « Refroidissement » () et « Circulation d'air » () , il est possible de sélectionner manuellement la vitesse de ventilation. Dans les autres modes de climatisation, le climatiseur de coffre règle automatiquement la vitesse de ventilation.

Message à l'écran	Explication
	Petite vitesse de ventilation
	Vitesse moyenne de ventilation
	Grande vitesse de ventilation
<i>AUTO</i> 	Mode automatique, disponible uniquement dans les modes de climatisation « Refroidissement » (  ) et « Déshumidification » (  ) .

- Sélectionnez avec la touche **FAN SPEED** la vitesse de ventilation souhaitée.
- ✓ Le climatiseur de coffre valide la réception des valeurs par un signal aigu.
- ✓ La vitesse de ventilation est réglée.

## 8.7 Réglage de la température



### REMARQUE

Le climatiseur de coffre doit être **en marche**.

Dans les modes de climatisation « Refroidissement » (❄️), « Déshumidification » (💧) et « Circulation d'air » (🌀), vous pouvez définir à l'aide de la télécommande une température comprise entre 18 °C et 30 °C.

- Sélectionnez avec la touche + ou – la température souhaitée.
- ✓ Le climatiseur de coffre valide la réception des valeurs par un signal aigu.
- ✓ La température est réglée dans le climatiseur de coffre.

## 8.8 Programmation de l'horloge programmable (minuterie)

La fonction de minuterie vous permet de régler la climatisation pour une période donnée. Vous pouvez déterminer l'heure de mise en marche ou de mise à l'arrêt.



### REMARQUE

Lors de la programmation de la minuterie, si vous n'appuyez sur aucune touche pendant 15 secondes, la télécommande repasse automatiquement au mode initial.

### Réglage de l'heure de mise en marche



### REMARQUE

Le climatiseur de coffre doit être **à l'arrêt**.

- Appuyez une fois sur la touche **TIMER**.
- ✓ Le symbole d'horloge (🕒) clignote sur l'écran de la télécommande.
- À l'aide de la touche + ou –, réglez l'heure à laquelle le climatiseur de coffre doit se mettre en marche.
- Appuyez sur la touche **TIMER** pour envoyer la valeur au climatiseur de coffre.
- ✓ Le symbole d'horloge (🕒) s'allume sur l'écran de la télécommande.
- ✓ La LED jaune clignote sur le récepteur.

- ✓ L'heure de mise en marche est réglée dans le climatiseur de coffre.  
Le climatiseur de coffre se met en marche au moment réglé en mode de climatisation « Automatique » (▲).

### Réglage de l'heure de mise à l'arrêt



#### REMARQUE

Le climatiseur de coffre doit être **en marche**.

- Appuyez une fois sur la touche **TIMER**.
- ✓ Le symbole **OFF** (⊖) clignote sur l'écran de la télécommande.
- À l'aide de la touche **+** ou **-**, réglez l'heure à laquelle le climatiseur de coffre doit s'arrêter.
- Appuyez sur la touche **TIMER** pour envoyer la valeur au climatiseur de coffre.
- ✓ Le symbole d'horloge (⌚) s'allume sur l'écran de la télécommande.
- ✓ La LED jaune clignote sur le récepteur.
- ✓ L'heure de mise à l'arrêt est réglée dans le climatiseur de coffre.  
Le climatiseur de coffre reste en marche jusqu'au moment réglé, avec
  - le réglage de température sélectionné
  - la vitesse de ventilation sélectionnée
  - le mode de climatisation sélectionné

### Suppression de la programmation de la minuterie

Si vous avez programmé la minuterie, vous pouvez l'effacer de la manière suivante :

- Appuyez une fois sur la touche **TIMER**.
- ✓ Le symbole de la minuterie s'éteint.
- ✓ La LED jaune s'éteint sur le récepteur.
- ✓ La programmation est supprimée.

## 8.9 Activation de la fonction Sleep



### REMARQUE

- Le climatiseur de coffre doit être **en marche**.
- Cette fonction n'est pas mémorisée après mise à l'arrêt du climatiseur de coffre.

Lorsque la fonction Sleep est activée, la température réglée est abaissée de 1 °C au bout d'une heure et de 2 °C au bout de deux heures, afin de garantir une température de sommeil agréable.

- Sélectionnez le mode de climatisation que vous souhaitez (voir chapitre « Sélection du mode de climatisation », page 66).
- Appuyez sur la touche **SLEEP**.
- ✓ Le symbole  s'affiche à l'écran.  
La fonction Sleep est activée.
- ✓ La vitesse de ventilation est réglée sur basse lors de la fonction Sleep.
- Réglez la température souhaitée (voir chapitre « Réglage de la température », page 67).

## 8.10 Réglage de la fonction supplémentaire « Strongest »



### REMARQUE

- Le climatiseur de coffre doit être **en marche**.
- Cette fonction est mémorisée après mise à l'arrêt du climatiseur de coffre.

La fonction Strongest permet d'activer en même temps les modes de climatisation « Déshumidification de l'air » et « Circulation d'air ».

- Appuyez sur la touche **STRONGEST**.
- ✓ Le symbole  s'affiche à l'écran.  
La fonction Strongest est activée.
- Réglez la température souhaitée (voir chapitre « Réglage de la température », page 67).
- Réglez la vitesse de ventilation souhaitée (voir chapitre « Sélection manuelle de la vitesse de ventilation », page 66).

## 8.11 Changement des piles de la télécommande

Remplacez les piles lorsque le symbole  s'affiche à l'écran.

Le compartiment des piles se trouve au dos de la télécommande.

- Appuyez légèrement sur le couvercle du compartiment des piles et faites-le glisser dans le sens de la flèche.
- Placez les nouvelles piles (2 x type AAA) en respectant les polarités indiquées dans le compartiment.
- Refermez le couvercle du compartiment des piles.



### Protégez l'environnement !

Les piles et les batteries usagées ne sont pas des déchets ménagers.

Rapportez les piles défectueuses ou les batteries usagées à votre revendeur ou à un centre de collecte.

## 8.12 Réglage de l'heure

La télécommande a besoin de l'heure actuelle pour la programmation de la minuterie. L'heure est affichée sur l'écran de la télécommande.

Pour régler l'heure, procédez comme suit :



### REMARQUE

Lors du réglage de l'heure, si vous n'appuyez sur aucune touche pendant env. 10 secondes, la télécommande repasse automatiquement au mode initial.

- Appuyez longtemps sur la touche **CLOCK** pour accéder au mode de réglage de l'heure.
- ✓ L'heure clignote sur l'écran de la télécommande.
- À l'aide de la touche **+** ou **-**, réglez l'heure actuelle.
- Appuyez sur la touche **CLOCK** pour confirmer l'heure.

## 9 Nettoyage du climatiseur de coffre



### **AVIS ! Risque d'endommagement !**

- Ne nettoyez pas le climatiseur de coffre avec un nettoyeur à haute pression. Toute infiltration d'eau peut endommager le climatiseur de coffre.
  - N'utilisez aucun objet coupant ou dur, ni de détergents pour le nettoyage. Cela pourrait endommager le climatiseur de coffre.
  - Pour nettoyer le climatiseur de coffre, utilisez uniquement de l'eau et un détergent doux. N'utilisez en aucun cas de l'essence, du diesel ou un solvant.
- 
- Nettoyez de temps à autre le boîtier du climatiseur de coffre et l'unité de sortie d'air avec un chiffon humide.
  - Enlevez régulièrement les feuilles mortes et autres salissures qui encombrer les ouvertures de ventilation (fig. **5** 1, page 4) du climatiseur de coffre. Veillez à ne pas endommager les lamelles du climatiseur de coffre.
  - Nettoyez de temps à autre la télécommande avec un chiffon légèrement humide. Il est conseillé d'utiliser un essuie-lunettes pour le nettoyage de l'écran.

## 10 Entretien du climatiseur de coffre



### AVERTISSEMENT !

Les travaux de maintenance autres que ceux décrits ici doivent être effectués uniquement par un personnel qualifié et parfaitement informé des dangers relatifs à la manipulation de réfrigérants et de climatiseurs et des règlements spécifiques. Tout travail de maintenance mal effectué risquerait d'entraîner de graves dangers.

Intervalle	Contrôle / maintenance
Régulièrement	<p>Vérifier les écoulements d'eau de condensation :</p> <ul style="list-style-type: none"> <li>➤ Vérifier que les écoulements d'eau de condensation (fig. <b>5</b> 2, page 4) sur les côtés du climatiseur de coffre ne sont pas bouchés et que l'eau de condensation peut s'écouler.</li> </ul>
Régulièrement	<p>Nettoyer le filtre de l'unité de sortie d'air (fig. <b>6</b>, page 4) :</p> <ul style="list-style-type: none"> <li>➤ Retirer le filtre (1) de son support.</li> <li>➤ Nettoyer le filtre (1) avec une solution savonneuse et le laisser sécher.</li> <li>➤ Remettre le filtre (1) sec en place.</li> </ul>
Une fois par an	<p>Faire procéder à la maintenance des échangeurs thermiques :</p> <ul style="list-style-type: none"> <li>➤ Charger une entreprise spécialisée de procéder à la maintenance des échangeurs thermiques du climatiseur de coffre.</li> </ul>
Une fois par an	<p>Remplacer le filtre à charbon actif (fig. <b>6</b>, page 4) (optionnel) :</p> <ul style="list-style-type: none"> <li>➤ Retirer le filtre (1) de son support.</li> <li>➤ Retirer le filtre à charbon actif (2).</li> <li>➤ Insérer un nouveau filtre à charbon actif.</li> <li>➤ Nettoyer le filtre (1) avec une solution savonneuse et le laisser sécher.</li> <li>➤ Remettre le filtre (1) sec en place.</li> </ul>



# 11 Guide de dépannage

Dysfonctionnement	Cause	Solution
Pas de puissance frigorifique	Le climatiseur de toit n'est pas en mode de refroidissement.	➤ Mettez le climatiseur de coffre en mode refroidissement.
	La température ambiante est supérieure à 43 °C.	Le climatiseur de coffre est conçu uniquement pour une température ambiante inférieure ou égale à 43 °C.
	La température réglée est supérieure à la température ambiante.	➤ Sélectionnez une température plus basse.
	La température ambiante est inférieure à 18 °C.	Le climatiseur de coffre est conçu uniquement pour une température ambiante supérieure ou égale à 18 °C.
	La protection thermique est défectueuse.	➤ Prenez contact avec un atelier spécialisé.
	Le compresseur est endommagé.	
	Le niveau de réfrigérant est insuffisant.	
Le registre de l'échangeur thermique est sali.		
	La soufflerie externe est défectueuse.	
Mauvaise ventilation	Le filtre à air est bouché.	➤ Nettoyez le filtre à air.
	Le registre de l'échangeur thermique est sali.	➤ Prenez contact avec un atelier spécialisé.
	La soufflerie interne est défectueuse.	
Infiltration d'eau dans le véhicule	Les ouvertures d'écoulement d'eau de condensation sont bouchées.	➤ Nettoyez les ouvertures d'écoulement d'eau de condensation.
	Les joints sont défectueux.	➤ Prenez contact avec un atelier spécialisé.

Dysfonctionnement	Cause	Solution
Le climatiseur de coffre ne se met pas en marche.	Il n'y a pas de tension électrique (230 V~).	➤ Contrôlez l'alimentation en tension.
	La tension est trop faible (moins de 200 V~). Le transformateur de tension est défectueux.	➤ Prenez contact avec un atelier spécialisé.
	La protection thermique est défectueuse.	
	Le ventilateur du condensateur est défectueux.	
	Le compresseur est endommagé.	
Le climatiseur de coffre s'arrête.	La protection par fusible de l'alimentation en tension est trop faible.	➤ Vérifiez les fusibles de l'alimentation en tension.
	Le filtre à air est bouché.	➤ Nettoyez le filtre à air.
	La tension est trop faible (moins de 200 V~). Le transformateur de tension est défectueux.	➤ Prenez contact avec un atelier spécialisé.
	La protection thermique est défectueuse.	
	Le ventilateur du condensateur est défectueux.	
Le climatiseur de coffre ne s'arrête pas.	Le registre de l'échangeur thermique est sali.	
	La soufflerie externe est défectueuse.	
	L'un des capteurs de température est défectueux.	➤ Prenez contact avec un atelier spécialisé.
	La protection par fusible de l'alimentation en tension est trop faible.	➤ Vérifiez les fusibles de l'alimentation en tension.

## 12 Garantie

La période de garantie légale s'applique. Si le produit s'avérait défectueux, veuillez vous adresser à un de nos partenaires de service présent dans votre pays (voir adresses au dos du présent manuel).

Nos spécialistes vous aideront avec plaisir et répondront à vos questions concernant la suite de la procédure pour la garantie.

## 13 Élimination

### Directives de protection de l'environnement et élimination conforme

Toutes les organisations doivent appliquer une série de mesures visant à détecter, évaluer et contrôler l'influence que leurs activités (fabrication, produits, service après-vente, etc.) ont sur l'environnement.

Les mesures à suivre pour la détection d'effets importants sur l'environnement doivent prendre en compte les facteurs suivants :

- Utilisation de matières premières et de ressources naturelles
- Émissions dans l'atmosphère
- Écoulement de liquides
- Élimination et recyclage
- Contamination du sol

Afin de minimiser les effets sur l'environnement, le fabricant présente ci-dessous une série de consignes que toute personne interagissant avec l'appareil pendant la durée de vie de celui-ci (pour quelque raison que ce soit) doit prendre en compte.

- Tous les matériaux d'emballage doivent être éliminés (de préférence recyclés) conformément aux directives légales en vigueur dans le pays où l'élimination a lieu.
- Tous les composants du produit doivent être éliminés (de préférence recyclés) conformément aux directives légales en vigueur dans le pays où l'élimination a lieu.
- Pour une élimination correcte, l'appareil doit être transmis à un centre de recyclage, afin que tous les composants recyclables puissent être réutilisés et que les matériaux restants soient traités de manière conforme.

- Pendant l'installation, assurez-vous que l'habitacle est suffisamment aéré pour éviter la formation d'air vicié, qui pourrait être nocif pour la santé de l'utilisateur.
- Pendant l'utilisation et l'entretien, assurez-vous que les déchets toxiques (huile, graisse, etc.) sont éliminés de manière conforme.
- Afin de réduire les nuisances sonores, minimisez le niveau sonore.

Vous trouverez de plus amples informations concernant le démantèlement correct de nos produits dans les instructions de recyclage disponibles sur [www.dometic.com](http://www.dometic.com).

- Jetez les emballages dans les conteneurs de déchets recyclables prévus à cet effet.
- Lors de l'exploitation ainsi que des réparations et des travaux de maintenance, veillez à ce que le circuit de refroidissement ne soit pas endommagé et que le fluide frigorigène ne puisse s'échapper. Il s'agit d'un gaz à effet de serre, qui ne doit pas parvenir dans l'atmosphère.



Lorsque vous mettez le produit définitivement hors service, informez-vous auprès du centre de recyclage le plus proche ou auprès de votre revendeur spécialisé sur les prescriptions relatives à la récupération des déchets.

- Éliminez le produit en vous conformant uniquement aux directives de recyclage ou d'élimination en vigueur, auprès d'une entreprise de recyclage agréée.





### **Protégez l'environnement !**

Les piles et les batteries usagées ne sont pas des déchets ménagers.

Rapportez les piles défectueuses ou les batteries usagées à votre revendeur ou à un centre de collecte.

## 14 Caractéristiques techniques

	<b>Dometic FreshWell 2000</b>
N° de produit :	9105304499
Puissance frigorifique du compresseur :	1800 W
Tension nominale d'entrée :	230 V~ / 50 Hz
Intensité absorbée :	2,8 A
Plage de température de fonctionnement :	-15 °C à +43 °C
Frigorigène :	R-407C
Ventilateur :	3 niveaux de soufflerie 1 mode automatique
Type de protection :	IP X5
Volume max. de l'habitacle du véhicule (avec parois isolées) :	30 m <sup>3</sup>
Dimensions L x l x h (mm), fig. 7, page 5 :	560 x 400 x 286
Poids :	env. 20 kg
Contrôle/certificat :	  10R-030857

Lea atentamente estas instrucciones antes del montaje y de la puesta en funcionamiento del aparato y consérvelas en un lugar seguro para futuras consultas. En caso de vender o entregar el aparato a otra persona, entregue también estas instrucciones.

## Índice

<b>1</b>	<b>Aclaración de los símbolos</b> .....	79
<b>2</b>	<b>Indicaciones de seguridad</b> .....	80
2.1	Seguridad básica .....	80
2.2	Seguridad durante el funcionamiento del aparato .....	81
<b>3</b>	<b>Destinatarios de estas instrucciones</b> .....	82
<b>4</b>	<b>Volumen de entrega</b> .....	82
<b>5</b>	<b>Uso adecuado</b> .....	82
<b>6</b>	<b>Descripción técnica</b> .....	83
6.1	Componentes .....	83
6.2	Receptor .....	84
6.3	Mando a distancia .....	84
6.4	Modos de climatización .....	86
6.5	Funciones adicionales .....	87
<b>7</b>	<b>Antes del primer uso</b> .....	88
<b>8</b>	<b>Manejar el equipo de aire acondicionado de cajón</b> .....	89
8.1	Indicaciones básicas para el manejo .....	89
8.2	Uso del control remoto .....	89
8.3	Indicaciones para un uso óptimo .....	90
8.4	Activar y desactivar el equipo .....	90
8.5	Seleccionar el modo de climatización .....	91
8.6	Selección manual del nivel del ventilador .....	91
8.7	Regular la temperatura .....	92
8.8	Programar el temporizador .....	92
8.9	Activación de la función Sleep .....	94
8.10	Ajustar la función adicional "Strongest" .....	94
8.11	Cambiar las pilas del control remoto .....	95
8.12	Ajustar la hora .....	95
<b>9</b>	<b>Limpiar el equipo de aire acondicionado de cajón</b> .....	96
<b>10</b>	<b>Mantenimiento del equipo de aire acondicionado de cajón</b> ...	97

11	<b>Solución de averías</b> . . . . .	98
12	<b>Garantía legal</b> . . . . .	100
13	<b>Gestión de residuos</b> . . . . .	100
14	<b>Datos técnicos</b> . . . . .	102

# 1 Aclaración de los símbolos



## **¡ADVERTENCIA!**

**Indicación de seguridad:** su incumplimiento puede acarrear la muerte o graves lesiones.



## **¡ATENCIÓN!**

**Indicación de seguridad:** su incumplimiento puede acarrear lesiones.



## **¡AVISO!**

Su incumplimiento puede acarrear daños materiales y perjudicar el correcto funcionamiento del producto.



## **NOTA**

Información adicional para el manejo del producto.

► **Paso a seguir:** este símbolo le indica que debe realizar un paso. Todos los procedimientos necesarios se describen paso a paso.

✓ Este símbolo describe el resultado de un paso realizado.

**Fig. 1 5, página 3:** esta indicación hace referencia a un elemento de una figura, en este ejemplo a la “Posición 5 en la figura 1 de la página 3”.

## 2 Indicaciones de seguridad

El fabricante declina toda responsabilidad ante daños ocurridos en los siguientes casos:

- daños en el producto debido a influencias mecánicas y sobretensiones
- modificaciones realizadas en el producto sin el expreso consentimiento del fabricante
- utilización del aparato para fines distintos a los descritos en las instrucciones.

El fabricante no se hace responsable de ningún daño resultante, especialmente de los daños que pudieran producirse como consecuencia de una avería en el equipo de aire acondicionado de cajón.

Al utilizar los aparatos eléctricos, respete las siguientes normas básicas de seguridad para protegerse de:

- descargas eléctricas
- peligro de incendio
- lesiones

### 2.1 Seguridad básica



#### ¡ADVERTENCIA!

- **¡Los aparatos eléctricos no son juguetes!**

Los niños no tienen capacidad de percibir los peligros que representan los aparatos eléctricos. No deje que los niños usen aparatos eléctricos sin estar bajo su vigilancia.

- Las personas que, debido a sus condiciones físicas, sensoriales o mentales, a su falta de experiencia o de conocimientos no puedan utilizar el aparato de forma segura, no tienen permitido utilizar este aparato sin la vigilancia e instrucciones de una persona sobre la que recaiga tal responsabilidad.
- Utilice el aparato solo para aquellos fines para los que ha sido concebido.
- No realice modificaciones en el aparato.



- Solo personal técnico que conozca tanto los posibles peligros relacionados con la manipulación de refrigerantes y equipos de aire acondicionado como las normas correspondientes tiene autorización para realizar las tareas de instalación, mantenimiento y reparación del equipo de aire acondicionado de cajón. Las reparaciones que se realicen incorrectamente pueden dar lugar a situaciones de considerable peligro. En caso de reparaciones, diríjase al punto de atención al cliente de su país (direcciones al dorso).
- No utilice el equipo de aire acondicionado de cajón cerca de fluidos inflamables.
- Asegúrese de que no haya objetos inflamables situados o instalados en el área de salida de aire. La distancia debe ser como mínimo de 50 cm.
- No introduzca las manos en las salidas de ventilación ni inserte objetos extraños en el equipo de aire acondicionado de cajón.
- En caso de incendio, **no** abra la tapa superior del equipo de aire acondicionado de cajón y utilice medios de extinción autorizados. No utilice agua para extinguir el fuego.

**¡AVISO!**

- Si se producen fallos en el circuito de refrigerante, un taller especializado debe controlar el equipo de aire acondicionado de cajón y repararlo según las normativas. Nunca se debe dejar salir refrigerante a la atmósfera.

## 2.2 Seguridad durante el funcionamiento del aparato

**¡ADVERTENCIA!**

- Siempre que realice tareas en el aparato desconecte la alimentación de corriente.

**¡AVISO!**

- Este equipo de aire acondicionado de cajón no está concebido para su uso en maquinaria agrícola ni de construcción.
- Utilice el aparato solo cuando la carcasa y los cables no presenten daños.

### 3 Destinatarios de estas instrucciones

Estas instrucciones de uso van dirigidas al usuario del equipo de aire acondicionado de cajón.

### 4 Volumen de entrega

Denominación	Número de artículo
Equipo de aire acondicionado de cajón Dometic FreshWell	9105304499
Instrucciones de montaje	
Instrucciones de uso	

### 5 Uso adecuado

El equipo de aire acondicionado de cajón Dometic FreshWell 2000 (n° art. 9105304499) es capaz de climatizar con aire frío los habitáculos de caravanas y autocaravanas.

El equipo de aire acondicionado de cajón **no** es apropiado para su instalación en maquinaria de construcción, en maquinaria agrícola o en maquinaria similar. En caso de que se produzcan vibraciones demasiado fuertes no se garantiza un funcionamiento correcto.

El funcionamiento del FreshWell está garantizado para temperaturas de hasta 43 °C.

## 6 Descripción técnica

El equipo de aire acondicionado de cajón climatiza el habitáculo con aire frío deshumedecido, sin polvo ni suciedad.

El equipo de aire acondicionado de cajón se maneja con el control remoto.



### NOTA

El equipo de aire acondicionado de cajón es capaz de bajar la temperatura en el habitáculo del vehículo hasta un valor determinado. La temperatura que se ha de alcanzar para enfriar depende del tipo de vehículo, de la temperatura ambiente y de la potencia frigorífica de su equipo de aire acondicionado de cajón. Si la temperatura exterior es menor de 16°C, el equipo de aire acondicionado de cajón deja de enfriar. En este caso, utilice únicamente el modo de climatización “Aire de circulación” (🌀).

### 6.1 Componentes

El circuito de refrigeración del equipo de aire acondicionado de cajón consta de los siguientes componentes principales (fig. **1**, página 2):

- **Compresor (1)**  
El compresor aspira el refrigerante utilizado y lo condensa. De este modo, se aumenta la presión y, con ello, también la temperatura del refrigerante.
- **Condensador (2)**  
El licuefactor integrado funciona como refrigerador o intercambiador de calor. El aire que circula absorbe calor, el gas refrigerante caliente se enfría y se licua.
- **Evaporadores (3)**  
Los evaporadores enfrían el aire que circula y lo deshumedecen. El refrigerante absorbe calor y se evapora.
- **Ventilador (4)**  
El ventilador distribuye en el habitáculo el aire enfriado o calentado a través de una unidad de salida de aire.

## 6.2 Receptor

El receptor (fig. 2, página 2) consta de los siguientes elementos de mando y de indicación:

N.º	Explicación
1	Pantalla digital Indica la temperatura ambiente.
2	LED rojo El equipo de aire acondicionado de cajón está encendido.
3	LED azul El equipo de aire acondicionado de cajón se encuentra en el modo "Sleep".
4	LED verde El compresor está en funcionamiento.
5	LED amarillo <b>Luz constante:</b> la función del temporizador está activada. <b>Luz intermitente:</b> la ventilación está desconectada temporalmente

## 6.3 Mando a distancia

Todos los ajustes del aparato (como por ej. el ajuste de la temperatura o la programación del temporizador) se transmiten al equipo de aire acondicionado de cajón a través del control remoto.

El control remoto dispone de los siguientes elementos de uso y de indicación (fig. 3, página 3):

N.º	Explicación
1	<b>Pantalla digital:</b> Indica lo siguiente: <ul style="list-style-type: none"> <li>– hora</li> <li>– temperatura interior deseada (valor nominal) en °C o °F</li> <li>– modo de climatización</li> <li>– nivel del ventilador</li> <li>– símbolos de funciones adicionales activas</li> <li>– estado de la batería</li> </ul>
2	<b>Tecla ON/OFF:</b> Enciende el equipo de aire acondicionado de cajón y el control remoto o activa el modo Stand By
3	<b>Tecla FAN SPEED:</b> Selecciona el nivel del ventilador

N.º	Explicación
4	Tecla <b>INDOOR</b> : Indica la temperatura actual
5	Tecla <b>RESEND</b> : Vuelve a indicar la última información.
6	Tecla <b>°F/°C</b> : Envía los datos actuales al equipo de aire acondicionado de cajón. Guarda los nuevos ajustes de hora. Cuando se muestra la temperatura: cambia las unidades de temperatura entre grados centígrados (°C) y Fahrenheit (°F)
7	Tecla <b>STRONGEST</b> : Activa la función Strongest. Con la función Strongest se activan al mismo tiempo los modos “Deshumidificación del aire” y “Aire de circulación”.
8	Tecla <b>SLEEP</b> : Activa la función Sleep. Con la función Sleep, el valor nominal se regula automáticamente hacia abajo para así proporcionar una temperatura agradable a la hora de dormir.
9	Tecla <b>CLOCK</b> : Ajusta la hora
10	Tecla <b>TIMER</b> : Programa el temporizador
11	Tecla <b>MODE</b> : Selecciona el modo de climatización
12	Tecla <b>+</b> : Aumenta un valor
13	Tecla <b>-</b> : Disminuye un valor





## 6.4 Modos de climatización

El equipo de aire acondicionado de cajón dispone de los siguientes modos de climatización:

Modo de climatización	Indicación en pantalla	Explicación
Automático		<p>Usted fija la potencia del ventilador y el equipo de aire acondicionado controla el modo de funcionamiento necesario.</p> <p>El equipo de aire acondicionado de cajón mide la temperatura interior y ajusta la temperatura nominal de la siguiente manera:</p> <ul style="list-style-type: none"> <li>– Temperatura interior <math>\leq 20\text{ }^{\circ}\text{C}</math>: <math>20\text{ }^{\circ}\text{C}</math> (modo de funcionamiento: aire de circulación)</li> <li>– <math>20\text{ }^{\circ}\text{C} &lt; \text{temperatura interior} &lt; 25\text{ }^{\circ}\text{C}</math>: <math>22\text{ }^{\circ}\text{C}</math> (modo de funcionamiento: deshumidificación del aire o aire de circulación)</li> <li>– Temperatura interior <math>\geq 25\text{ }^{\circ}\text{C}</math>: <math>25\text{ }^{\circ}\text{C}</math> (modo de funcionamiento: enfriar)</li> </ul> <p>En este modo están desactivadas las teclas + y –.</p>
Enfriar		<p>Usted establece la temperatura y el rendimiento del ventilador; el equipo de aire acondicionado de cajón enfría el habitáculo a esta temperatura.</p>
Deshumidificación del aire		<p>Usted establece la temperatura; el equipo de aire acondicionado de cajón enfría el habitáculo a esta temperatura, controla el rendimiento del ventilador y deshumidifica el habitáculo (modo de aire de circulación).</p> <p>En este modo, la tecla <b>FAN SPEED</b> está desactivada.</p>
Aire de circulación		<p>Usted fija la temperatura y el nivel del ventilador, el equipo de aire acondicionado de cajón sopla aire frío (aire de circulación enfriado) en el habitáculo.</p>

## 6.5 Funciones adicionales

El equipo de aire acondicionado de cajón dispone de las siguientes funciones adicionales:

Función adicional	Indicación en pantalla	Explicación
Temporizador		El equipo de aire acondicionado de cajón se encenderá a la hora establecida. El display del control remoto indica "Timer ON".
		El equipo de aire acondicionado de cajón se apagará a la hora establecida. El display del control remoto indica "TIMER OFF".
Sleep		La temperatura ajustada descenderá 1°C después de una hora y 2°C después de dos horas para así proporcionar una temperatura agradable a la hora de dormir.
Strongest		Con la función Strongest se activan al mismo tiempo los modos "Deshumidificación del aire" y "Aire de circulación".

## 7 Antes del primer uso

### Controles antes de la puesta en marcha

Antes de encender el equipo de aire acondicionado de cajón tenga en cuenta lo siguiente:

- ▶ Compruebe que la tensión y la frecuencia de alimentación concuerden con los valores indicados en los datos técnicos, véase página 102.
- ▶ Asegúrese de que tanto la abertura de aspiración de aire como las toberas de aire no estén obstaculizadas. Todas las rejillas de ventilación deben estar siempre libres para garantizar un rendimiento óptimo del equipo de aire acondicionado de cajón.



#### **¡ATENCIÓN! ¡Peligro de sufrir lesiones!**

No introduzca el dedo ni ningún objeto en las toberas de aire ni en la rejilla de aspiración.

### Controle el control remoto y coloque las pilas

- ▶ Coloque las pilas incluidas en el suministro en el compartimiento para pilas del control remoto, véase capítulo “Cambiar las pilas del control remoto” en la página 95.

### Ajustar la hora

- ▶ Establezca la hora actual: véase capítulo “Ajustar la hora” en la página 95.



## 8 Manejar el equipo de aire acondicionado de cajón

### 8.1 Indicaciones básicas para el manejo

El equipo de aire acondicionado de cajón cuenta con tres modos de funcionamiento:

Modo de funcionamiento	Características
Apagado	El equipo de aire acondicionado de cajón está apagado, el control remoto está inactivo.
Stand By	El equipo de aire acondicionado de cajón está listo para el funcionamiento y puede encenderse con el control remoto.
Encendido	El equipo de aire acondicionado de cajón climatiza el habitáculo.

El **receptor** se activa cuando recibe impulsos del control remoto. Tras unos segundos, la pantalla muestra la temperatura ambiente y seguidamente se vuelve a apagar la pantalla.

Con el **control remoto** se puede:

- encender el equipo de aire acondicionado de cajón desde el modo Stand By y volver a este modo
- realizar ajustes
- seleccionar funciones adicionales

### 8.2 Uso del control remoto

El control remoto **debe** apuntar hacia el receptor de infrarrojos (fig. 2 4, página 2) situado en el receptor.

Después de pulsar una tecla, el valor se envía directamente al equipo de aire acondicionado de cajón. El equipo de aire acondicionado de cajón confirma la recepción de los datos con un sonido agudo.

## Encender o apagar únicamente el control remoto en modo Stand By



En Stand By, la pantalla del control remoto solo indica la hora.

Si el control remoto no apunta hacia el receptor de infrarrojos (fig. 2 4, página 2) situado en el panel de control, usted puede activar o desactivar el modo Stand By del control remoto independientemente del equipo de aire acondicionado de cajón:

- Pulse la tecla .

## 8.3 Indicaciones para un uso óptimo

Tenga en cuenta las siguientes indicaciones para optimizar el modo de funcionamiento de su equipo de aire acondicionado de cajón:

- Mejore el aislamiento térmico del vehículo; para ello, aisle las rendijas y cuelgue persianas reflectantes o cortinas en las ventanas.
- Después de que el vehículo haya estado mucho tiempo expuesto a los rayos del sol: primero use durante un rato el equipo de aire acondicionado de cajón con las ventanas abiertas en el modo de climatización “Aire de circulación” () antes de seleccionar el modo de climatización “Enfriar” (.
- Evite abrir innecesariamente puertas o ventanas cuando utilice el modo de climatización “Enfriar” (.
- Seleccione una temperatura y una velocidad de ventilación adecuadas.
- Oriente apropiadamente las toberas de aire.
- Preste atención a que las toberas y la rejilla de aspiración no estén cubiertas con paños, papel ni otros objetos.
- Limpie regularmente el filtro de aire.

## 8.4 Activar y desactivar el equipo



### NOTA

- Después del encendido comenzará la climatización con los últimos valores establecidos.
- Mediante el control remoto usted puede encender el equipo de aire acondicionado de cajón desde el modo Stand By y volver a este modo. Para ello pulse la tecla .

Al encender el equipo de aire acondicionado de cajón, pasan unos minutos antes de que el aparato active el compresor.

## 8.5 Seleccionar el modo de climatización



### NOTA

El equipo de aire acondicionado de cajón debe estar **encendido**.

- Seleccione el modo de climatización deseado con la tecla **MODE**, véase capítulo “Modos de climatización” en la página 86.
- ✓ Dos segundos después, el equipo de aire acondicionado de cajón confirma la recepción de los valores mediante un sonido agudo.
- ✓ El equipo de aire acondicionado de cajón se activa en el modo de climatización seleccionado.

## 8.6 Selección manual del nivel del ventilador



### NOTA

El equipo de aire acondicionado de cajón debe estar **encendido**.

El ventilador regula la potencia de entrada de aire.

En los modos de climatización “Automático” (▲), “Enfriar” (❄) y “Aire de circulación” (🌀) se puede elegir manualmente el nivel del ventilador. En los demás modos de climatización, el equipo de aire acondicionado de cajón controla automáticamente el nivel del ventilador.

Indicación en pantalla	Explicación
(+)	Nivel de ventilación bajo
((+))	Nivel de ventilación medio
((+))	Nivel de ventilación alto
<i>AUTO</i> (((+)))	Modo automático, únicamente disponible en los modos de climatización “Enfriar” (❄) y “Deshumidificar” (💧).

- Con la tecla **FAN SPEED** seleccione el nivel del ventilador que desee.
- ✓ El equipo de aire acondicionado de cajón confirma la recepción de los valores mediante un sonido agudo.
- ✓ Se ha reajustado el nivel del ventilador.

## 8.7 Regular la temperatura



### NOTA

El equipo de aire acondicionado de cajón debe estar **encendido**.

En los modos de climatización “Enfriar” (❄️), “Deshumidificar” (💧) y “Aire de circulación” (🌀) puede regular una temperatura entre 18 °C y 30 °C con el control remoto.

- Seleccione la temperatura deseada con la tecla + o –.
- ✓ El equipo de aire acondicionado de cajón confirma la recepción de los valores mediante un sonido agudo.
- ✓ La temperatura queda establecida en el equipo de aire acondicionado de cajón.

## 8.8 Programar el temporizador

Con la función de temporizador se puede establecer un período de tiempo para la climatización. Para ello se puede definir el momento de encendido o bien el de apagado.



### NOTA

Si en la programación del temporizador no se pulsa ninguna tecla durante unos 15 segundos, entonces el mando a distancia vuelve al modo de salida.

### Ajustar la hora de activación



### NOTA

El equipo de aire acondicionado de cajón debe estar **apagado**.

- Pulse una vez la tecla **TIMER**.
- ✓ El símbolo del reloj (🕒) parpadea en la pantalla del control remoto.
- Use la tecla + o – para fijar a qué hora debe encenderse el equipo de aire acondicionado de cajón.
- Pulse la tecla **TIMER** para enviar el valor al equipo de aire acondicionado de cajón.
- ✓ El símbolo del reloj (🕒) se ilumina en la pantalla del control remoto.
- ✓ El LED amarillo del receptor se ilumina.

- ✓ La hora de activación queda fijada en el equipo de aire acondicionado de cajón.  
El equipo de aire acondicionado de cajón se pone en marcha a la hora ajustada en el modo de climatización “Automático” (▲).

### Ajustar la hora de desactivación



#### NOTA

El equipo de aire acondicionado de cajón debe estar **encendido**.

- Pulse una vez la tecla **TIMER**.
- ✓ El símbolo **OFF** (⌚) parpadea en la pantalla del control remoto.
- Use la tecla **+** o **-** para fijar la hora a la que debe apagarse el equipo de aire acondicionado de cajón.
- Pulse la tecla **TIMER** para enviar el valor al equipo de aire acondicionado de cajón.
- ✓ El símbolo del reloj (⌚) se ilumina en la pantalla del control remoto.
- ✓ El LED amarillo del receptor se ilumina.
- ✓ La hora de desactivación queda fijada en el equipo de aire acondicionado de cajón.  
El equipo de aire acondicionado de cajón estará en funcionamiento hasta la hora establecida con
  - el ajuste de temperatura seleccionado
  - el nivel de ventilador seleccionado
  - el modo de climatización seleccionado

### Desactivación de la programación del temporizador

Si ha programado el temporizador, puede desactivarlo de la siguiente manera:

- Pulse una vez la tecla **TIMER**.
- ✓ El símbolo del temporizador se apaga.
- ✓ El LED amarillo del receptor se apaga.
- ✓ La programación está cancelada.

## 8.9 Activación de la función Sleep



### NOTA

- El equipo de aire acondicionado de cajón debe estar **encendido**.
- Esta función no queda guardada al apagar el equipo de aire acondicionado de cajón.

Con la función Sleep activada, la temperatura establecida descenderá 1 °C después de una hora y 2 °C después de dos horas para así garantizar una temperatura agradable a la hora de dormir.

- Ajuste el modo de climatización que desee (capítulo “Seleccionar el modo de climatización” en la página 91).
- Pulse la tecla **SLEEP**.
- ✓ El símbolo  se muestra en la pantalla. La función Sleep está activada.
- ✓ Con la función Sleep, el ventilador se ajusta a un nivel bajo.
- Establezca la temperatura deseada (véase capítulo “Regular la temperatura” en la página 92).

## 8.10 Ajustar la función adicional “Strongest”



### NOTA

- El equipo de aire acondicionado de cajón debe estar **encendido**.
- Esta función queda guardada al apagar el equipo de aire acondicionado de cajón.

Con la función Strongest se activan simultáneamente los modos de climatización “Deshumidificación del aire” y “Aire de circulación”.

- Pulse la tecla **STRONGEST**.
- ✓ El símbolo  se muestra en la pantalla. La función Strongest está activada.
- Establezca la temperatura deseada (véase capítulo “Regular la temperatura” en la página 92).
- Establezca el nivel de ventilador que desee (véase capítulo “Selección manual del nivel del ventilador” en la página 91).

## 8.11 Cambiar las pilas del control remoto

Cambie las pilas cuando la pantalla muestre el símbolo .

El compartimento para pilas se encuentra en la parte trasera del control remoto.

- Presione suavemente la tapa del compartimento para pilas y deslícela en la dirección indicada por la flecha.
- Introduzca las nuevas pilas (2 del tipo AAA) en el control remoto según se indica en el compartimento para pilas.
- Cierre la tapa del compartimento para pilas.



### ¡Proteja el medio ambiente!

Las baterías y pilas no son basura doméstica.

Entregue las baterías defectuosas o las pilas vacías en un establecimiento o depositelas en un contenedor especializado.

## 8.12 Ajustar la hora

El mando a distancia requiere la hora actual para la programación del temporizador. La hora se muestra en la pantalla del mando a distancia.

Para ajustar la hora lleve a cabo los siguientes pasos:



### NOTA

Si mientras se ajusta la hora no se pulsa ninguna tecla durante unos 10 segundos, el control remoto vuelve al modo de salida.

- Mantenga presionada la tecla **CLOCK** para acceder al modo de ajuste de hora.
- ✓ La hora parpadea en la pantalla del mando a distancia.
- Establezca la hora actual con la tecla **+** o **-**.
- Pulse la tecla **CLOCK** para confirmar la hora.

## 9 Limpiar el equipo de aire acondicionado de cajón



### **¡AVISO! Peligro de ocasionar daños materiales**

- No limpie el equipo de aire acondicionado de cajón con un limpiador de alta presión. Podría dañar el equipo de aire acondicionado si penetrara agua en él.
  - Para la limpieza no utilice ningún objeto afilado o duro ni detergentes corrosivos, ya que ello podría dañar el equipo de aire acondicionado de cajón.
  - Utilice únicamente agua con un producto neutro para la limpieza del equipo de aire acondicionado de cajón. No utilice bajo ningún concepto gasolina, diesel o disolventes.
- 
- Limpie de vez en cuando la carcasa del sistema de aire acondicionado de cajón y la unidad de salida de aire con un paño húmedo.
  - Retire regularmente la hojarasca y otro tipo de suciedad de las aberturas de ventilación (fig. **5** 1, página 4) del equipo de aire acondicionado de cajón. Tenga cuidado de no dañar las láminas del equipo de aire acondicionado de cajón.
  - Limpie el mando a distancia con un paño húmedo cuando sea necesario. Para la limpieza de la pantalla le recomendamos una gamuza para gafas.



## 10 Mantenimiento del equipo de aire acondicionado de cajón



### ¡ADVERTENCIA!

Sólo personal técnico que conozca tanto los posibles peligros relacionados con la manipulación de refrigerantes y equipos de aire acondicionado como las normas correspondientes tiene autorización para realizar trabajos de mantenimiento que difieran de los aquí descritos. Los trabajos de mantenimiento que se realicen incorrectamente pueden dar lugar a situaciones de considerable peligro.

Intervalo	Comprobación/mantenimiento
Regularmente	Control de las salidas de agua de condensación: <ul style="list-style-type: none"> <li>➤ Compruebe que las salidas de agua de condensación (fig. <b>5</b> 2, página 4) situadas a los lados del equipo de aire acondicionado de cajón estén libres y que el agua de condensación pueda fluir.</li> </ul>
Regularmente	Limpieza del filtro de la unidad de salida de aire (fig. <b>6</b> , página 4): <ul style="list-style-type: none"> <li>➤ Extraiga el filtro (1) del soporte.</li> <li>➤ Limpie el filtro (1) con una solución de detergente y déjelo secar.</li> <li>➤ Vuelva a colocar el filtro seco (1).</li> </ul>
Una vez al año	Mantenimiento del intercambiador de calor: <ul style="list-style-type: none"> <li>➤ Dirijase a un taller especializado para que realicen el mantenimiento de los intercambiadores de calor del equipo de aire acondicionado de cajón.</li> </ul>
Una vez al año	Para cambiar el filtro de carbón activo (fig. <b>6</b> , página 4) (opcional): <ul style="list-style-type: none"> <li>➤ Extraiga el filtro (1) del soporte.</li> <li>➤ Retire el filtro de carbón activo (2).</li> <li>➤ Coloque un nuevo filtro de carbón activo.</li> <li>➤ Limpie el filtro (1) con una solución de detergente y déjelo secar.</li> <li>➤ Vuelva a colocar el filtro seco (1).</li> </ul>

# 11 Solución de averías

Avería	Causa	Solución
No se produce enfriamiento	El equipo de aire acondicionado de cajón no está en modo "Enfriar".	➤ Ponga el equipo de aire acondicionado de cajón en modo "Enfriar".
	La temperatura ambiente es superior a 43 °C.	El equipo de aire acondicionado de cajón está concebido para una temperatura ambiente hasta 43 °C.
	La temperatura ajustada es superior a la temperatura ambiente.	➤ Seleccione una temperatura inferior.
	La temperatura ambiente es inferior a 18 °C.	El equipo de aire acondicionado de cajón está concebido para una temperatura ambiente a partir de 18 °C.
	La protección contra calor está averiada.	➤ Diríjase a un taller autorizado.
	El compresor está dañado.	
	El nivel de refrigerante es insuficiente.	
	El registro del intercambiador de calor está sucio.	
	El ventilador exterior está averiado.	
Poca potencia de aire	El filtro de aire está atascado.	➤ Limpie el filtro de aire.
	El registro del intercambiador de calor está sucio.	➤ Diríjase a un taller autorizado.
	El ventilador interior está averiado.	
Entrada de agua en el vehículo	Las aberturas de salida para el agua de condensación están atascadas.	➤ Límpielas.
	Las juntas están dañadas.	➤ Diríjase a un taller autorizado.

Avería	Causa	Solución
El equipo de aire acondicionado de cajón no se enciende	No hay tensión de alimentación (230 V~).	▶ Controle la alimentación de tensión.
	La tensión es demasiado baja (por debajo de 200 V~). El transformador de tensión está averiado.	▶ Diríjase a un taller autorizado.
	La protección contra calor está averiada.	
	El ventilador del condensador está dañado.	
	El compresor está dañado.	
La protección eléctrica de la alimentación de tensión es escasa.	▶ Compruebe la protección eléctrica de la alimentación de tensión.	
El equipo de aire acondicionado de cajón deja de funcionar	El filtro de aire está atascado.	▶ Limpie el filtro de aire.
	La tensión es demasiado baja (por debajo de 200 V~). El transformador de tensión está averiado.	▶ Diríjase a un taller autorizado.
	La protección contra calor está averiada.	
	El ventilador del condensador está dañado.	
	El registro del intercambiador de calor está sucio.	
El ventilador exterior está averiado.		
El equipo de aire acondicionado de cajón no se apaga	Uno de los sensores de temperatura está averiado.	▶ Diríjase a un taller autorizado.
	La protección eléctrica de la alimentación de tensión es escasa.	▶ Compruebe la protección eléctrica de la alimentación de tensión.

## 12 Garantía legal

Rige el plazo de garantía legal. Si el producto presenta algún defecto, diríjase a nuestro socio de servicio en su país (ver direcciones en el dorso de este manual).

Nuestros especialistas estarán encantados de poder ayudarle y de poder orientarle en los siguientes pasos a dar respecto a la garantía.

## 13 Gestión de residuos

### **Normas de protección del medio ambiente y gestión adecuada de residuos**

Todas las organizaciones deben adoptar una serie de medidas para identificar, evaluar y controlar la influencia que sus actividades (fabricación, productos, servicios y demás) ejercen sobre el medio ambiente.

Las medidas a seguir para detectar repercusiones importantes en el medio ambiente deben tener en cuenta los siguientes factores

- Empleo de materias primas y recursos naturales
- Emisiones atmosféricas
- Derrames de fluidos
- Gestión de residuos y reciclaje
- Contaminación del suelo

Para minimizar las repercusiones en el medio ambiente, el fabricante presenta a continuación una serie de indicaciones que deberán ser tenidas en cuenta por todas aquellas personas que (por el motivo que sea) interactúen con el aparato durante el transcurso de su vida útil.

- Todo el material de embalaje debe descartarse (de preferencia reciclándose) conforme a las normas legales del país donde se realice la gestión de residuos.
- Todos los componentes del producto deben descartarse (de preferencia reciclándose) conforme a las normas legales del país donde se realice la gestión de residuos.
- Para una correcta gestión de residuos, el aparato debe entregarse en un centro de reciclaje autorizado para asegurarse de que se reutilicen todos los componentes reciclables y que el resto de los materiales se deseche según las normativas.

- Asegúrese durante la instalación de que el habitáculo reciba ventilación suficiente para evitar la acumulación de aire viciado que podría resultar perjudicial para la salud del usuario.
- Asegúrese durante el uso y el mantenimiento de que todos los efluentes nocivos (aceite, grasa y demás) se descarten según las normativas.
- Mantenga el nivel de ruido bajo para reducir la contaminación sonora.

En nuestra página web [www.dometic.com](http://www.dometic.com) encontrará más informaciones acerca de la correcta desinstalación de nuestros productos.

- Deseche el material de embalaje en el contenedor de reciclaje correspondiente.
- Controle tanto durante el funcionamiento como en el transcurso de reparaciones y trabajos de mantenimiento que el circuito de refrigeración no esté dañado y que no puedan producirse fugas de refrigerante. Éste actúa como gas de efecto invernadero y no debería entrar en contacto con el medio ambiente.



Cuando vaya a desechar definitivamente el producto, infórmese en el centro de reciclaje más cercano o en un comercio especializado sobre las normas pertinentes de gestión de residuos.

- Descarte el producto únicamente de acuerdo con las normas válidas de reciclaje o gestión de residuos en una empresa autorizada de gestión de residuos.





### ¡Proteja el medio ambiente!

Las baterías y pilas no son basura doméstica.

Entregue las baterías defectuosas o las pilas vacías en un establecimiento o deposítelas en un contenedor especializado.

# 14 Datos técnicos

	<b>Dometic FreshWell 2000</b>
Art. n.º:	9105304499
Potencia de refrigeración del compresor:	1800 W
Tensión nominal de entrada:	230 V~ / 50 Hz
Consumo de corriente:	2,8 A
Rango de temperatura de funcionamiento:	de -15 °C a +43 °C
Refrigerante:	R-407C
Ventilador:	3 niveles de ventilador 1 modo automático
Clase de protección:	IP X5
Volumen máx. de habitáculo del vehículo (con paredes aisladas):	30 m³
Dimensiones L x A x H (mm) fig. 7, página 5:	560 x 400 x 286
Peso:	Aprox. 20 kg
Homologación/Certificados:	  10R-030857

**Prima di effettuare il montaggio e la messa in funzione leggere accuratamente questo manuale di istruzioni, conservarlo e in caso di rivendita dell'apparecchio, consegnarlo al cliente successivo.**

## Indice

<b>1</b>	<b>Spiegazione dei simboli</b> .....	104
<b>2</b>	<b>Indicazioni di sicurezza</b> .....	105
2.1	Sicurezza di base .....	105
2.2	Sicurezza durante il funzionamento dell'apparecchio .....	106
<b>3</b>	<b>Destinatari di queste istruzioni</b> .....	107
<b>4</b>	<b>Dotazione</b> .....	107
<b>5</b>	<b>Uso conforme alla destinazione</b> .....	107
<b>6</b>	<b>Descrizione tecnica</b> .....	108
6.1	Componenti .....	108
6.2	Ricevitore .....	109
6.3	Comando a distanza .....	109
6.4	Modalità di climatizzazione .....	111
6.5	Funzioni supplementari .....	112
<b>7</b>	<b>Prima dell'impiego iniziale</b> .....	113
<b>8</b>	<b>Comando del climatizzatore per il vano di carico</b> .....	114
8.1	Indicazioni fondamentali per l'impiego .....	114
8.2	Impiego del comando a distanza .....	114
8.3	Indicazioni per un uso ottimale .....	115
8.4	Attivazione e disattivazione del climatizzatore per il vano di carico .....	115
8.5	Selezione della modalità di climatizzazione .....	116
8.6	Selezione manuale della velocità di ventilazione .....	116
8.7	Regolazione della temperatura .....	117
8.8	Programmazione del timer .....	117
8.9	Attivazione della funzione Sleep .....	119
8.10	Impostazione della funzione supplementare "Strongest" .....	119
8.11	Sostituzione delle batterie del comando a distanza .....	120
8.12	Impostazione dell'ora .....	120
<b>9</b>	<b>Pulizia del climatizzatore per il vano di carico</b> .....	121
<b>10</b>	<b>Manutenzione del climatizzatore per il vano di carico</b> .....	122

11	<b>Eliminazione dei disturbi</b> . . . . .	123
12	<b>Garanzia</b> . . . . .	124
13	<b>Smaltimento</b> . . . . .	125
14	<b>Specifiche tecniche</b> . . . . .	127

## 1 Spiegazione dei simboli



### **AVVERTENZA!**

**Avviso di sicurezza:** la mancata osservanza di questo avviso può causare ferite gravi anche mortali.



### **ATTENZIONE!**

**Avviso di sicurezza:** la mancata osservanza di questo avviso può essere causa di lesioni.



### **AVVISO!**

La mancata osservanza di questa nota può causare danni materiali e compromettere il funzionamento del prodotto.



### **NOTA**

Informazioni integranti relative all'impiego del prodotto.

► **Modalità di intervento:** questo simbolo indica all'utente che è necessario un intervento. Le modalità di intervento necessarie saranno descritte passo dopo passo.

✓ Questo simbolo descrive il risultato di un intervento.

**Fig. 1 5, pagina 3:** questi dati si riferiscono ad un elemento in una figura, in questo caso alla “posizione 5 nella figura 1 a pagina 3”.



## 2 Indicazioni di sicurezza

Il produttore non si assume nessuna responsabilità per danni nei seguenti casi:

- danni al prodotto dovuti a influenze meccaniche o a sovratensioni
- modifiche al prodotto senza esplicita autorizzazione del produttore
- impiego per altri fini rispetto a quelli descritti nel manuale di istruzioni

Non si assume nessuna responsabilità per tutti i danni indiretti, in particolare anche per quelli derivanti da un mancato funzionamento del climatizzatore per il vano di carico.

Durante l'uso di apparecchi elettrici attenersi alle misure di sicurezza fondamentali descritte qui di seguito per proteggersi da:

- scosse elettriche
- pericolo di incendio
- lesioni

### 2.1 Sicurezza di base



#### AVVERTENZA!

- **Gli elettrodomestici non sono giocattoli!**

I bambini non sono in grado di valutare correttamente i pericoli connessi con gli apparecchi elettrici. Non permettere l'uso di apparecchi elettrici ai bambini se non in presenza di adulti.

- Persone che, a causa delle proprie capacità fisiche, sensoriali o mentali, oppure che a causa della propria inesperienza o scarsa conoscenza, non siano in grado di utilizzare l'apparecchio in modo sicuro, devono evitare di utilizzarlo se non in presenza e seguendo le istruzioni di una persona per loro responsabile.
- Utilizzare l'apparecchio solamente per un uso conforme alla sua destinazione.
- Non eseguire modifiche o trasformazioni all'apparecchio!

- I lavori di installazione, manutenzione e riparazione del climatizzatore per il vano di carico possono essere effettuati solo da personale qualificato informato sui pericoli connessi all'uso del refrigerante e dei climatizzatori e a conoscenza delle relative prescrizioni. Le riparazioni effettuate in modo scorretto potrebbero causare rischi enormi. In caso di riparazioni, rivolgersi al Centro di assistenza del proprio Paese (l'indirizzo si trova sul retro di questo manuale).
- Non utilizzare il climatizzatore per il vano di carico nelle vicinanze di liquidi infiammabili.
- Assicurarsi che nella zona di fuoriuscita dell'aria non siano collocati o montati oggetti infiammabili. La distanza minima deve essere 50 cm.
- Non intervenire nell'area delle bocchette di aerazione e non introdurre nessun corpo estraneo nel climatizzatore per vano di carico.
- In caso di incendio **non** rimuovere il coperchio superiore del climatizzatore per vano di carico, bensì utilizzare un agente estinguente autorizzato. Non tentare di estinguere l'incendio con acqua.

**AVVISO!**

- Qualora dovessero presentarsi guasti al circuito del refrigerante del climatizzatore per vano di carico, farlo controllare e riparare correttamente da un tecnico specializzato. Non scaricare in nessun caso il refrigerante liberamente nell'atmosfera.

## 2.2 Sicurezza durante il funzionamento dell'apparecchio

**AVVERTENZA!**

- Interrompere sempre l'alimentazione elettrica qualora si operi sull'apparecchio.

**AVVISO!**

- Il climatizzatore per vano di carico non è adatto all'impiego su macchine agricole ed edili.
- Azionare l'apparecchio solamente se l'alloggiamento e i cavi non sono danneggiati.

### 3 Destinatari di queste istruzioni

Queste istruzioni per l'uso si rivolgono agli utenti del climatizzatore per vano di carico.

### 4 Dotazione

Denominazione	Numero articolo
Climatizzatore per vano di carico Dometic FreshWell	9105304499
Istruzioni di montaggio	
Istruzioni per l'uso	

### 5 Uso conforme alla destinazione

Il climatizzatore per il vano di carico Dometic FreshWell 2000 (n. art. 9105304499) è in grado di climatizzare gli interni di roulotte e camper con aria fredda.

Il climatizzatore per i vano di carico **non** è adatto per essere installato su macchine edili, macchine agricole oppure apparecchi di lavoro simili. In caso di vibrazione eccessiva non è più garantito un funzionamento corretto.

Il funzionamento di FreshWell è garantito per temperature fino a 43 °C.

## 6 Descrizione tecnica

Il climatizzatore per il vano di carico immette nell'abitacolo aria fredda, deumidificata senza polvere o sporco.

Il climatizzatore per il vano di carico viene gestito con un comando a distanza.



### NOTA

Il climatizzatore per il vano di carico è in grado di abbassare la temperatura dell'abitacolo del veicolo fino a raggiungere un valore definito. La temperatura raggiungibile per il raffreddamento dipende dal modello del veicolo, dalla temperatura ambiente e dalla capacità di raffreddamento del proprio climatizzatore per il vano di carico.

Se la temperatura è sotto i 16 °C, il climatizzatore per il vano di carico non raffredda più. In questo caso, utilizzare solo la modalità di climatizzazione "Aria di ricircolo" (🌀).

### 6.1 Componenti

Il circuito di raffreddamento del climatizzatore per il vano di carico è costituito dai seguenti componenti principali (fig. 1, pagina 2):

- **Compressore (1)**  
Il compressore aspira il refrigerante utilizzato e lo comprime. In questo modo aumenta la pressione e di conseguenza anche la temperatura del refrigerante.
- **Condensatore (2)**  
Il condensatore integrato funziona da radiatore o scambiatore di calore. L'aria circolante assorbe calore, il gas refrigerante caldo si raffredda e fluidifica.
- **Evaporatore (3)**  
Gli evaporatori raffreddano l'aria circolante e la deumidificano. Il refrigerante assorbe il calore ed evapora.
- **Ventilatore (4)**  
L'aria raffreddata o riscaldata viene inviata nell'abitacolo del veicolo attraverso il ventilatore mediante un'unità di fuoriuscita dell'aria.

## 6.2 Ricevitore

Il ricevitore (fig. **2**, pagina 2) contiene i seguenti elementi di comando e indicazione:

N.	Spiegazione	
1	Display digitale	Indica la temperatura ambiente.
2	LED rosso	Il climatizzatore per il vano di carico è acceso.
3	LED blu	Il climatizzatore per il vano di carico si trova nella modalità "Sleep".
4	LED verde	Il compressore è in funzionamento.
5	LED giallo	<b>Luce continua:</b> la funzione Timer è inserita. <b>Lampeggio:</b> l'areazione è provvisoriamente spenta.

## 6.3 Comando a distanza

Tutte le impostazioni dell'apparecchio (ad es. regolazione della temperatura, programmazione del timer) vengono trasmesse al climatizzatore per il vano di carico mediante il comando a distanza.

Sul comando a distanza sono disponibili i seguenti elementi di comando e di indicazione (fig. **3**, pagina 3):





N.	Spiegazione	
1	<b>Il display digitale:</b>	indica quanto segue: <ul style="list-style-type: none"> <li>– l'ora</li> <li>– la temperatura ambiente desiderata (valore nominale) in °C o °F</li> <li>– la modalità di climatizzazione</li> <li>– la velocità di ventilazione</li> <li>– i simboli per le funzioni supplementari attive</li> <li>– lo stato della batteria</li> </ul>
2	<b>Tasto ON/OFF:</b>	accende il climatizzatore per il vano di carico e il comando a distanza o li commuta nella modalità stand-by
3	<b>Tasto FAN SPEED:</b>	seleziona la velocità di ventilazione
4	<b>Tasto INDOOR:</b>	visualizza la temperatura attuale

**N. Spiegazione**

- 
- 5 Tasto **RESEND**:  
indica di nuovo l'ultima informazione.
- 
- 6 Tasto **°F/°C**:  
invia i dati attuali al climatizzatore per il vano di carico.  
Salva l'ora attualmente impostata.  
Se viene indicata la temperatura: commuta l'unità di misura della temperatura da Celsius (°C) a Fahrenheit (°F)
- 
- 7 Tasto **STRONGEST**:  
attiva la funzione Strongest. Con la funzione Strongest le modalità di climatizzazione "Deumidificazione dell'aria" e "Aria di ricircolo" vengono inserite contemporaneamente.
- 
- 8 Tasto **SLEEP**:  
Attiva la funzione Sleep. Con la funzione Sleep il valore nominale viene abbassato automaticamente, per garantire una temperatura piacevole durante il sonno.
- 
- 9 Tasto **CLOCK**:  
imposta l'ora
- 
- 10 Tasto **TIMER**:  
programma il timer
- 
- 11 Tasto **MODE**:  
seleziona la modalità di climatizzazione
- 
- 12 Tasto **+**:  
aumenta il valore
- 
- 13 Tasto **-**:  
diminuisce il valore
-



## 6.4 Modalità di climatizzazione

Il climatizzatore per il vano di carico dispone delle seguenti modalità di climatizzazione:

Modalità di climatizzazione	Messaggio sul display	Spiegazione
Automatico		<p>Determinano la potenza del ventilatore, il climatizzatore per il vano di carico regola il tipo di modalità necessaria.</p> <p>Il climatizzatore per il vano di carico misura la temperatura interna e imposta la temperatura nominale come segue:</p> <ul style="list-style-type: none"> <li>– temperatura interna <math>\leq 20\text{ °C}</math>: <math>20\text{ °C}</math> (tipo di funzionamento: aria di ricircolo)</li> <li>– <math>20\text{ °C} &lt; \text{temperatura interna} &lt; 25\text{ °C}</math>: <math>22\text{ °C}</math> (tipo di funzionamento: pompa di calore o aria di ricircolo)</li> <li>– temperatura interna <math>\geq 25\text{ °C}</math>: <math>25\text{ °C}</math> (tipo di funzionamento: raffreddamento)</li> </ul> <p>In questa modalità i tasti <b>+</b> e <b>-</b> sono disattivati.</p>
Raffreddamento		<p>Determinano la temperatura e la potenza di ventilazione; il climatizzatore per il vano di carico raffredda l'abitacolo a questa temperatura.</p>
Deumidificazione dell'aria		<p>Determinano la temperatura, il climatizzatore per il vano di carico raffredda l'abitacolo a questa temperatura, regola la potenza del ventilatore necessaria e deumidifica l'abitacolo (funzionamento aria di ricircolo).</p> <p>In questa modalità il tasto <b>FAN SPEED</b> viene disattivato.</p>
Aria di ricircolo		<p>Determinano la temperatura e la velocità della ventola e il climatizzatore per il vano di carico immette aria fredda (aria di ricircolo raffreddata) nell'abitacolo.</p>

## 6.5 Funzioni supplementari

Il climatizzatore per il vano di carico offre le seguenti funzioni supplementari:

Funzione supplementare	Messaggio sul display	Spiegazione
Timer		Il climatizzatore per il vano di carico viene acceso all'ora impostata. Il display del comando a distanza indica "TIMER ON".
		Il climatizzatore per il vano di carico viene spento all'ora impostata. Il display del comando a distanza indica "TIMER OFF".
Sleep		Dopo un'ora la temperatura impostata viene abbassata di 1°C e dopo due ore di 2°C, per garantire una piacevole temperatura durante il sonno.
Strongest		Con la funzione Strongest le modalità di climatizzazione "Deumidificazione dell'aria" e "Aria di ricircolo" vengono inserite contemporaneamente.



## 7 Prima dell'impiego iniziale

### Controlli prima della messa in esercizio

Prima di accendere il climatizzatore per il vano di carico, osservare quanto segue:

- ▶ Controllare se la tensione e la frequenza di alimentazione corrispondono ai valori riportati nei dati tecnici (vedi pagina 127).
- ▶ Assicurarsi che sia l'apertura di aspirazione dell'aria sia le bocchette dell'aria siano libere. Per garantire una potenza ottimale del climatizzatore per il vano di carico, tutte le griglie di aerazione devono essere sempre libere.



#### **ATTENZIONE! Rischio di lesioni!**

Non inserire le dita o eventuali oggetti nelle bocchette dell'aria o nella griglia di aspirazione.

### Controllo del comando a distanza e inserimento delle batterie

- ▶ Inserire le batterie in dotazione nel rispettivo vano del comando a distanza vedi capitolo "Sostituzione delle batterie del comando a distanza" a pagina 120.

### Impostazione dell'ora

- ▶ Per regolare l'ora attuale vedi capitolo "Impostazione dell'ora" a pagina 120.

## 8 Comando del climatizzatore per il vano di carico

### 8.1 Indicazioni fondamentali per l'impiego

Il climatizzatore per il vano di carico dispone di tre modalità di funzionamento:

Modalità operativa	Caratteristiche
Off	Il climatizzatore per il vano di carico è spento e il comando a distanza non è attivo.
Stand-by	Il climatizzatore per il vano di carico è pronto per il funzionamento e può essere acceso con il comando a distanza.
On	Il climatizzatore per il vano di carico climatizza l'abitacolo.

Il **ricevitore** si accende se riceve impulsi dal comando a distanza. Dopo alcuni secondi sul display appare la temperatura ambiente, poi il display si spegne di nuovo.

Con il **comando a distanza** è possibile

- accendere il climatizzatore per il vano di carico dalla modalità stand-by e commutarlo di nuovo nella modalità stand-by.
- eseguire le impostazioni
- selezionare le funzioni supplementari

### 8.2 Impiego del comando a distanza

Quando si utilizza il comando a distanza, quest'ultimo **deve** essere orientato sul ricevitore IR (fig. **2** 4, pagina 2) del ricevitore.

Dopo aver premuto un tasto, il valore viene inviato direttamente al climatizzatore per il vano di carico. Il climatizzatore per il vano di carico conferma la ricezione dei dati emettendo un segnale acustico alto.

#### **Come commutare solo il comando a distanza nella modalità stand-by oppure accenderlo**



Nella modalità stand-by, il display del comando a distanza indica solo l'ora.

Se il comando a distanza non è orientato verso il ricevitore IR (fig. 2 4, pagina 2) posto sul pannello di controllo, è possibile commutare il comando a distanza nella modalità stand-by o accenderlo separatamente dal climatizzatore per il vano di carico:

► Premere il tasto .

### 8.3 Indicazioni per un uso ottimale

Attenendosi alle seguenti indicazioni potete ottimizzare l'uso del vostro climatizzatore del vano di carico:

- Migliorare l'isolamento termico del veicolo chiudendo ermeticamente la fessura e applicando alle finestre tende a rullo riflettenti o tende.
- Dopo che il veicolo è stato esposto per lungo tempo ai raggi del sole: prima di inserire la modalità di climatizzazione "Raffreddamento" () , azionare il climatizzatore per il vano di carico per un po' di tempo con le finestre aperte nella modalità di climatizzazione "Aria di ricircolo" () .
- Nella modalità di climatizzazione "Raffreddamento" () evitare di aprire finestre e porte quando non è necessario.
- Selezionare una temperatura e una velocità di ventilazione adatte.
- Orientare opportunamente gli ugelli per l'aria.
- Assicurarsi che le bocchette dell'aria e la griglia di aspirazione non siano ostruite da panni, carta o altri oggetti.
- Pulire il filtro dell'aria con regolarità.

### 8.4 Attivazione e disattivazione del climatizzatore per il vano di carico



#### NOTA

- Dopo l'accensione, viene avviata la climatizzazione sugli ultimi valori impostati.
- Con il comando a distanza è possibile inserire il climatizzatore per il vano di carico a partire dalla modalità stand-by e commutarlo di nuovo in stand-by. A questo scopo, premere il tasto .

Quando si attiva il climatizzatore per il vano di carico, l'apparecchio attende alcuni minuti prima che il compressore si sia attivato.

## 8.5 Selezione della modalità di climatizzazione



### NOTA

Il climatizzatore per il vano di carico deve essere **acceso**.

- Con il tasto **MODE** selezionare la modalità di climatizzazione desiderata vedi capitolo “Modalità di climatizzazione” a pagina 111.
- ✓ Dopo alcuni secondi il climatizzatore per il vano di carico conferma la ricezione dei valori emettendo un segnale acustico alto.
- ✓ Il climatizzatore per il vano di carico viene inserito nella modalità di climatizzazione selezionata.



## 8.6 Selezione manuale della velocità di ventilazione









### NOTA

Il climatizzatore per il vano di carico deve essere **acceso**.

Il ventilatore regola la potenza dell'adduzione d'aria.

Nelle modalità di climatizzazione “Automatica” () , “Raffreddamento” () e “Aria di ricircolo” () è possibile selezionare la velocità di ventilazione.

Nelle altre modalità di climatizzazione, il climatizzatore per il vano di carico aziona automaticamente il livello di ventilazione.

Messaggio sul display	Spiegazione
	velocità di ventilazione bassa
	velocità di ventilazione media
	velocità di ventilazione alta
<i>AUTO</i> 	Modalità automatica solo nelle modalità di climatizzazione “Raffreddamento” (  ) e “Deumidificazione” (  ) .

- Con il tasto **FAN SPEED** selezionare la velocità di ventilazione desiderata.
- ✓ Il climatizzatore per il vano di carico conferma la ricezione dei valori emettendo un segnale acustico alto.
- ✓ La velocità di ventilazione è stata nuovamente impostata.

## 8.7 Regolazione della temperatura

**NOTA**

Il climatizzatore per il vano di carico deve essere **acceso**.

Nelle modalità di climatizzazione “Raffreddamento” (❄️), “Deumidificazione” (💧) e “Aria di ricircolo” (🌀) è possibile preimpostare mediante il comando a distanza una temperatura fra i 18 °C e i 30 °C.

- Con il tasto + o – selezionare la temperatura desiderata.
- ✓ Il climatizzatore per il vano di carico conferma la ricezione dei valori emettendo un segnale acustico alto.
- ✓ La temperatura nel climatizzatore per il vano di carico è impostata.

## 8.8 Programmazione del timer

Con la funzione Timer è possibile impostare il periodo di tempo desiderato per la climatizzazione. È possibile preimpostare o l'ora di accensione o quella di spegnimento.

**NOTA**

Se durante la programmazione del timer sul comando a distanza non viene premuto alcun tasto per 15 secondi, il telecomando passa di nuovo alla modalità di partenza.

### Impostazione dell'orario di accensione

**NOTA**

Il climatizzatore per il vano di carico deve essere **spento**.

- Premere il tasto **TIMER** una volta.
- ✓ Il simbolo dell'ora (🕒) lampeggia sul display del comando a distanza.
- Con il tasto + o – impostare l'ora per la quale il condizionatore per il vano di carico deve essere acceso.
- Per inviare il valore al climatizzatore per il vano di carico, premere il tasto **TIMER**.
- ✓ Sul display del comando a distanza è acceso il simbolo dell'ora (🕒).
- ✓ Sul ricevitore è acceso il LED giallo.

- ✓ Nel climatizzatore per il vano di carico è impostata l'ora di accensione. Il climatizzatore per il vano di carico si avvia all'ora impostata nella modalità di climatizzazione "Automatica" (▲).

### Impostazione dell'ora di spegnimento



#### NOTA

Il climatizzatore per il vano di carico deve essere **acceso**.

- Premere il tasto **TIMER** una volta.
- ✓ Il simbolo **OFF** (⌚) lampeggia sul display del comando a distanza.
- Con il tasto **+ o -** impostare l'ora alla quale il climatizzatore per il vano di carico deve essere spento.
- Per inviare il valore al climatizzatore per il vano di carico, premere il tasto **TIMER**.
- ✓ Sul display del comando a distanza è acceso il simbolo dell'ora (⌚).
- ✓ Sul ricevitore è acceso il LED giallo.
- ✓ L'ora di spegnimento nel climatizzatore per il vano di carico è impostata. Il climatizzatore per il vano di carico funziona fino all'ora impostata con
  - l'impostazione della temperatura selezionata
  - l'impostazione della velocità di ventilazione selezionata
  - la modalità di climatizzazione selezionata

### Disattivazione della programmazione del timer

Se è stato programmato il timer è possibile disattivarlo nel seguente modo:

- Premere il tasto **TIMER** una volta.
- ✓ Il simbolo del timer si spegne.
- ✓ Sul ricevitore il LED giallo si spegne.
- ✓ La programmazione è stata disattivata.

## 8.9 Attivazione della funzione Sleep



### NOTA

- Il climatizzatore per il vano di carico deve essere **acceso**.
- Questa funzione non viene memorizzata quando si spegne il climatizzatore per il vano di carico.

Quando la funzione Sleep è attivata, la temperatura impostata viene abbassata di 1°C dopo un'ora e di 2°C dopo 2 ore, per garantire una piacevole temperatura durante il sonno.

- Impostare la modalità di climatizzazione desiderata (vedi capitolo “Selezione della modalità di climatizzazione” a pagina 116).
- Premere il tasto **SLEEP**.
- ✓ Sul display viene visualizzato il simbolo .  
La funzione Sleep è attivata.
- ✓ Con la funzione Sleep, la velocità di ventilazione viene impostata su un livello basso.
- Per regolare la temperatura desiderata (vedi capitolo “Regolazione della temperatura” a pagina 117).

## 8.10 Impostazione della funzione supplementare “Strongest”



### NOTA

- Il climatizzatore per il vano di carico deve essere **acceso**.
- Dopo lo spegnimento del climatizzatore per il vano di carico, questa funzione viene memorizzata.

Con la funzione Strongest le modalità di climatizzazione “Deumidificazione dell'aria” e “Aria di ricircolo” vengono inserite contemporaneamente.

- Premere il tasto **STRONGEST**.
- ✓ Sul display viene visualizzato il simbolo .  
La funzione Strongest è attivata.
- Per impostare la temperatura desiderata (vedi capitolo “Regolazione della temperatura” a pagina 117).
- Per impostare la velocità di ventilazione desiderata (vedi capitolo “Selezione manuale della velocità di ventilazione” a pagina 116).

## 8.11 Sostituzione delle batterie del comando a distanza

Sostituire le batterie quando sul display viene visualizzato il simbolo .

Il vano batterie si trova sul retro del comando a distanza.

- Premere leggermente il coperchio del vano batterie e aprirlo spingendolo in direzione della freccia.
- Inserire le nuove batterie (2 x tipo AAA) come indicato nel vano batterie del comando a distanza.
- Chiudere il coperchio del vano pile.



### Proteggete l'ambiente!

Gli accumulatori e le batterie non devono essere raccolti insieme ai rifiuti domestici.

Consegnare gli accumulatori difettosi o le batterie usate al rivenditore o presso un centro di raccolta.

## 8.12 Impostazione dell'ora

Per la programmazione del timer nel comando a distanza deve essere impostata l'ora attuale. L'ora viene visualizzata sul display del comando a distanza.

Per impostare l'ora, eseguire le seguenti operazioni:



### NOTA

Se durante l'impostazione dell'ora non viene premuto alcun tasto per ca. 10 secondi, il comando a distanza torna alla modalità iniziale.

- Per accedere alla modalità dell'impostazione dell'ora, premere a lungo il tasto **CLOCK**.
- ✓ L'ora lampeggia sul display del comando a distanza.
- Con il tasto + o – impostare l'ora attuale.
- Per confermare l'ora, premere il tasto **CLOCK**.



## 9 Pulizia del climatizzatore per il vano di carico



### **AVVISO! Pericolo di danni!**

- Non pulire il climatizzatore per il vano di carico con un'idropulitrice. Infiltrazioni di acqua possono danneggiare il climatizzatore per il vano di carico.
  - Per la pulizia non utilizzare oggetti appuntiti, duri o detersivi aggressivi, poiché possono danneggiare il climatizzatore per il vano di carico.
  - Per la pulizia del climatizzatore per il vano di carico, utilizzare solo acqua e un detersivo delicato. Non utilizzare in nessun caso benzina, diesel o solventi.
- 
- Pulire di tanto in tanto l'alloggiamento del climatizzatore per il vano di carico e l'unità di fuoriuscita dell'aria con un panno umido.
  - Rimuovere regolarmente le foglie secche e altra sporcizia dalle aperture per la ventilazione (fig. **5** 1, pagina 4) del climatizzatore del vano di carico. Durante questa operazione, prestare attenzione a non danneggiare le lamelle del climatizzatore per il vano di carico.
  - Pulire di tanto in tanto il comando a distanza con un panno leggermente umido. Per la pulizia del display, si consiglia un panno per la pulizia degli occhiali.

## 10 Manutenzione del climatizzatore per il vano di carico



### AVVERTENZA!

I lavori di manutenzione diversi da quelli qui descritti, devono essere effettuati solo da personale qualificato informato sui pericoli connessi all'uso del refrigerante e dei climatizzatori e a conoscenza delle relative prescrizioni. I lavori di manutenzione non eseguiti correttamente possono causare enormi rischi.

Intervallo	Controllo/manutenzione
Regolarmente	<p>Controllare gli scarichi dell'acqua di condensa:</p> <ul style="list-style-type: none"> <li>➤ Controllare che gli scarichi dell'acqua di condensa (fig. <b>5</b> 2, pagina 4), posti sui lati del climatizzatore per il vano di carico siano liberi, e che l'acqua di condensa prodotta possa fuoriuscire.</li> </ul>
Regolarmente	<p>Pulire il filtro dell'unità dei diffusori d'aria (fig. <b>6</b>, pagina 4):</p> <ul style="list-style-type: none"> <li>➤ Estrarre il filtro (1) dal supporto.</li> <li>➤ Pulire il filtro (1) con una soluzione detergente e lasciare che il filtro si asciughi.</li> <li>➤ Inserire di nuovo il filtro asciutto (1).</li> </ul>
Una volta all'anno	<p>Sottoporre lo scambiatore di calore a manutenzione:</p> <ul style="list-style-type: none"> <li>➤ Fare eseguire la manutenzione dello scambiatore di calore del climatizzatore per il vano di carico da un'officina specializzata.</li> </ul>
Una volta all'anno	<p>Sostituire il filtro a carboni attivi (fig. <b>6</b>, pagina 4) (opzionale):</p> <ul style="list-style-type: none"> <li>➤ Estrarre il filtro (1) dal supporto.</li> <li>➤ Estrarre il filtro a carboni attivi (2).</li> <li>➤ Inserire un nuovo filtro a carboni attivi.</li> <li>➤ Pulire il filtro (1) con una soluzione detergente e lasciare che il filtro si asciughi.</li> <li>➤ Inserire di nuovo il filtro (1) asciutto.</li> </ul>

# 11 Eliminazione dei disturbi

Disturbo	Causa	Eliminazione
Nessuna capacità di raffreddamento	Il climatizzatore per il vano di carico non è impostato sulla modalità di raffreddamento.	➤ Impostare il climatizzatore per il vano di carico sulla modalità di raffreddamento.
	La temperatura ambiente è superiore a 43 °C.	Il climatizzatore per il vano di carico è ideato solo per temperature ambiente fino a 43 °C.
	La temperatura impostata è superiore alla temperatura ambiente.	➤ Selezionare una temperatura inferiore.
	La temperatura ambiente è inferiore a 18 °C.	Il climatizzatore per il vano di carico è ideato solo per temperature ambiente a partire da 18 °C.
	La protezione termica è guasta. Il compressore è danneggiato.	➤ Rivolgersi a un'officina specializzata, autorizzata.
	Il riempimento con refrigerante è insufficiente.	
Il registro dello scambiatore di calore è sporco.		
	Il ventilatore esterno è guasto.	
Cattiva capacità di aerazione	Il filtro dell'aria è intasato.	➤ Pulire il filtro dell'aria.
	Il registro dello scambiatore di calore è sporco.	➤ Rivolgersi a un'officina specializzata, autorizzata.
	Il ventilatore esterno è guasto.	
Infiltrazione di acqua nel veicolo	Le aperture di scarico per l'acqua di condensa sono intasate.	➤ Pulire le aperture di scarico per l'acqua di condensazione.
	Le guarnizioni sono danneggiate.	➤ Rivolgersi a un'officina specializzata, autorizzata.

Disturbo	Causa	Eliminazione
Il climatizzatore per il vano di carico non si accende	Non è presente tensione di alimentazione (230 V~).	➤ Controllare l'alimentazione di tensione.
	La tensione è troppo bassa (inferiore a 200 V~). Il trasformatore di tensione è guasto.	➤ Rivolgersi a un'officina specializzata, autorizzata.
	La protezione termica è guasta.	
	Il ventilatore del condensatore è danneggiato.	
	Il compressore è danneggiato.	
Il climatizzatore per il vano di carico imposta il funzionamento.	La protezione elettrica dell'alimentazione di tensione è troppo bassa.	➤ Controllare la protezione elettrica dell'alimentazione di tensione.
	Il filtro dell'aria è intasato.	➤ Pulire il filtro dell'aria.
	La tensione è troppo bassa (inferiore a 200 V~). Il trasformatore di tensione è guasto.	➤ Rivolgersi a un'officina specializzata, autorizzata.
	La protezione termica è guasta.	
	Il ventilatore del condensatore è danneggiato.	
Il climatizzatore per vano di carico non si spegne	Il registro dello scambiatore di calore è sporco.	
	Il ventilatore esterno è guasto.	
	Un sensore di temperatura è difettoso.	➤ Rivolgersi a un'officina specializzata, autorizzata.
	La protezione elettrica dell'alimentazione di tensione è troppo bassa.	➤ Controllare la protezione elettrica dell'alimentazione di tensione.

## 12 Garanzia

Vale il termine di garanzia previsto dalla legge. Qualora il prodotto risultasse difettoso, rivolgersi a un partner di servizio nel proprio Paese (gli indirizzi si trovano sul retro del manuale).

I nostri specialisti sono sempre pronti ad aiutarvi e a concordare con Voi l'ulteriore disbrigo delle condizioni garanzia.

## 13 Smaltimento

### Prescrizioni relative alla protezione ambientale e allo smaltimento corretto

Tutte le organizzazioni sono tenute ad adottare una serie di misure per riconoscere, valutare e controllare l'impatto che le proprie attività (produzione, prodotti, service ecc.) hanno sull'ambiente.

In caso di forte impatto sull'ambiente, le misure da adottare devono considerare i seguenti fattori:

- Uso di materie prime e risorse naturali
- Emissioni atmosferiche
- Fuoriuscita di liquidi
- Smaltimento e riciclaggio
- Contaminazione del suolo

Per ridurre al minimo gli effetti sull'ambiente, il produttore indica di seguito una serie di simboli che devono considerare tutti coloro che (per qualsiasi ragione) utilizzano il dispositivo.

- Il materiale di imballaggio deve venire smaltito in conformità alle norme vigenti nel Paese in cui avviene lo smaltimento (meglio se riciclato).
- Tutti i componenti del prodotto devono venire smaltiti in conformità alle norme vigenti nel Paese in cui avviene lo smaltimento (meglio se riciclati).
- Per smaltimento corretto si intende la consegna dell'apparecchio in un centro di riciclaggio autorizzato. In questo modo si è sicuri che tutti i componenti riciclabili possano venire riutilizzati e che i materiali rimanenti vengano smaltiti correttamente.
- Per evitare il ristagno di aria viziata, che è dannoso alla salute dell'utente, durante l'installazione assicurarsi che l'ambiente sia sufficientemente ventilato.
- Durante l'esercizio e la manutenzione, assicurarsi che i prodotti di scarto pericolosi (olio, grasso, ecc.) vengano smaltiti correttamente.
- Mantenere un livello di intensità acustica basso per ridurre l'inquinamento acustico.

Ulteriori informazioni relative alla disinstallazione corretta dei nostri prodotti si trovano all'interno dei manuali di riciclaggio alla pagina [www.dometic.com](http://www.dometic.com).

- Raccogliere il materiale di imballaggio possibilmente negli appositi contenitori di riciclaggio.

- Durante l'esercizio e le operazioni di riparazione o di manutenzione, prestare attenzione a non danneggiare il circuito di raffreddamento e a non far fuoriuscire il liquido refrigerante. Esso funziona come un gas a effetto serra e pertanto non deve venire rilasciato nell'ambiente.



Quando il prodotto viene messo fuori servizio definitivamente, informarsi presso il centro di riciclaggio più vicino, oppure presso il proprio rivenditore specializzato, sulle prescrizioni adeguate concernenti lo smaltimento.

- Smaltire il prodotto solo attenendosi alle norme in vigore per il riciclaggio o lo smaltimento presso un'azienda di smaltimento autorizzata.





### **Proteggete l'ambiente!**

Gli accumulatori e le batterie non devono essere raccolti insieme ai rifiuti domestici.

Consegnare gli accumulatori difettosi o le batterie usate al rivenditore o presso un centro di raccolta.

## 14 Specifiche tecniche

	<b>Dometic FreshWell 2000</b>
N. art:	9105304499
Capacità di raffreddamento del compressore:	1800 W
Tensione nominale di ingresso:	230 V~ / 50 Hz
Corrente assorbita:	2,8 A
Intervallo di variazione della temperatura di esercizio:	da -15 °C a +43 °C
Refrigerante:	R-407C
Ventilatore:	3 velocità di ventilazione 1 modalità automatica
Classe di protezione:	IP X5
Volume max. dell'abitacolo del veicolo (con pareti isolate):	30 m <sup>3</sup>
Dimensioni L x P x A (mm), fig. 7, pagina 5:	560 x 400 x 286
Peso:	ca. 20 kg
Certificati di controllo:	  10R-030857

Lees deze handleiding voor de montage en ingebruikneming zorgvuldig door en bewaar deze. Geef de handleiding bij doorverkoop van het toestel door aan de koper.

## Inhoudsopgave

<b>1</b>	<b>Verklaring van de symbolen</b> .....	129
<b>2</b>	<b>Veiligheidsinstructies</b> .....	130
2.1	Fundamentele veiligheid .....	130
2.2	Veiligheid bij het gebruik van het toestel .....	131
<b>3</b>	<b>Doelgroep van deze handleiding</b> .....	132
<b>4</b>	<b>Omvang van de levering</b> .....	132
<b>5</b>	<b>Gebruik volgens de voorschriften</b> .....	132
<b>6</b>	<b>Technische beschrijving</b> .....	133
6.1	Componenten .....	133
6.2	Ontvanger .....	134
6.3	Afstandsbediening .....	134
6.4	Klimaatmodi .....	136
6.5	Extra functies .....	137
<b>7</b>	<b>Voor het eerste gebruik</b> .....	137
<b>8</b>	<b>Airco onder de bank bedienen</b> .....	138
8.1	Essentiële instructies voor de bediening .....	138
8.2	Afstandsbediening gebruiken .....	138
8.3	Instructie voor een beter gebruik .....	139
8.4	Airco onder de bank in- en uitschakelen .....	139
8.5	Klimaatmodus selecteren .....	140
8.6	Ventilatorstand handmatig selecteren .....	140
8.7	Temperatuur instellen .....	141
8.8	Timer programmeren .....	141
8.9	Sleep-functie activeren .....	142
8.10	Extra functie „strongest” instellen .....	143
8.11	Batterijen van de afstandsbediening vervangen .....	143
8.12	Tijd instellen .....	144
<b>9</b>	<b>Airco onder de bank reinigen</b> .....	144
<b>10</b>	<b>Airco onder de bank onderhouden</b> .....	145



11	Storingen verhelpen .....	146
12	Garantie .....	148
13	Afvoer .....	148
14	Technische gegevens .....	150

## 1 Verklaring van de symbolen



### **WAARSCHUWING!**

**Veiligheidsaanwijzing:** Het niet naleven kan leiden tot overlijden of ernstig letsel.



### **VOORZICHTIG!**

**Veiligheidsaanwijzing:** Het niet naleven kan leiden tot letsel.



### **LET OP!**

Het niet naleven ervan kan leiden tot materiële schade en de werking van het product beperken.



### **INSTRUCTIE**

Aanvullende informatie voor het bedienen van het product.

- ▶ **Handeling:** dit symbool geeft aan dat u iets moet doen. De vereiste handelingen worden stap voor stap beschreven.
- ✓ Dit symbool beschrijft het resultaat van een handeling.

**Afb. 1 5, pagina 3:** deze aanduiding wijst u op een element in een afbeelding, in dit voorbeeld op „positie 5 in afbeelding 1 op pagina 3”.

## 2 Veiligheidsinstructies

De fabrikant kan in de volgende gevallen niet aansprakelijk worden gesteld voor schade:

- beschadiging van het product door mechanische invloeden en overspanningen
- veranderingen aan het product zonder uitdrukkelijke toestemming van de fabrikant
- gebruik voor andere dan de in de handleiding beschreven toepassingen

Hij kan in het bijzonder niet aansprakelijk gesteld worden voor alle gevolgschade, met name ook niet voor gevolgschade die kan ontstaan door het uitvallen van de airco onder de bank.

Neem onderstaande fundamentele veiligheidsmaatregelen in acht bij het gebruik van elektrische toestellen ter bescherming tegen:

- elektrische schokken
- brandgevaar
- verwondingen

### 2.1 Fundamentele veiligheid



#### **WAARSCHUWING!**

- **Elektrische toestellen zijn geen speelgoed!**  
Kinderen kunnen de gevaren die van elektrische toestellen uitgaan niet goed inschatten. Laat kinderen niet zonder toezicht elektrische toestellen gebruiken.
- Personen die vanwege hun lichamelijke, sensorische of geestelijke vaardigheden, hun onervarenheid of onwetendheid niet in staat zijn het toestel veilig te gebruiken, mogen dit niet zonder toezicht of instructie door een verantwoordelijke persoon doen.
- Gebruik het toestel alleen volgens de voorschriften.
- Voer geen wijzigingen of verbouwingen aan het toestel uit!

- De installatie, het onderhoud en reparaties aan de airco onder de bank mogen alleen door vakmensen worden uitgevoerd die bekend zijn met de gevaren bij het gebruik van koelmiddelen en airco's alsmede de betreffende voorschriften. Door ondeskundige reparaties kunnen grote gevaren ontstaan. Neem bij reparaties contact op met het servicesteunpunt in uw land (adressen aan de achterzijde).
- Plaats de airco onder de bank niet in de buurt van ontvlambare vloeistoffen.
- Zorg ervoor dat brandbare voorwerpen niet in de buurt van de luchtuitlaat zijn opgeslagen of gemonteerd. De afstand moet minstens 50 cm bedragen.
- Grijp niet in luchtuitlaten en steek geen vreemde voorwerpen in de airco onder de bank.
- In geval van brand verwijdt u **niet** het bovenste deksel van de airco onder de bank, maar gebruikt u goedgekeurde blusmiddelen. Gebruik geen water om te blussen.

**LET OP!**

- Als er storingen in het koelmiddelcircuit van de airco onder de bank optreden, moet de installatie door een gespecialiseerde firma gecontroleerd en naar behoren gerepareerd worden. Het koelmiddel mag in geen geval in de vrije lucht worden afgelaten.

## 2.2 Veiligheid bij het gebruik van het toestel

**WAARSCHUWING!**

- Onderbreek bij werkzaamheden aan het toestel altijd de stroomtoevoer.

**LET OP!**

- De airco onder de bank is niet geschikt voor het gebruik in landbouw- en bouwmachines.
- Gebruik het toestel alleen als de behuizing en de leidingen onbeschadigd zijn.

### 3 Doelgroep van deze handleiding

Deze gebruiksaanwijzing is bestemd voor de gebruiker van de airco onder de bank.

### 4 Omvang van de levering

Omschrijving	Artikelnummer
Airco onder de bank Dometic FreshWell	9105304499
Montagehandleiding	
Gebruiksaanwijzing	

### 5 Gebruik volgens de voorschriften

Met de airco onder de bank Dometic FreshWell 2000 (artikelnr. 9105304499) kunnen de binnenruimtes van campers en caravans met koele lucht worden geklimatiseerd.

De airco onder de bank is **niet** geschikt voor de installatie in (land)bouwmachines of dergelijke werktoestellen. Bij te sterke trillingen kan het toestel niet goed functioneren.

De werking van de FreshWell is gegarandeerd voor temperaturen tot 43 °C.

## 6 Technische beschrijving

De airco onder de bank voorziet de binnenruimte van koele ontvochtigde lucht zonder stof en vuil.

De airco onder de bank wordt met de afstandsbediening bestuurd.



### **INSTRUCTIE**

De airco onder de bank is in staat de temperatuur in de binnenruimte van het voertuig tot op een bepaalde waarde te doen dalen. De te bereiken temperatuur bij het koelen hangt af van het voertuigtype, de omgevingstemperatuur en het koelvermogen van uw airco onder de bank.

Onder een buitentemperatuur van 16 °C koelt de airco onder de bank niet meer. Gebruik in dit geval alleen nog de klimaatmodus „circulatie” (.

### 6.1 Componenten

Het koelcircuit van de airco onder de bank bestaat uit deze hoofdcomponenten (afb. **1**, pag. 2):

- **Compressor (1)**

De compressor zuigt het gebruikte koelmiddel aan en comprimeert het. Op die manier wordt de druk en daarmee ook de temperatuur van het koelmiddel verhoogd.

- **Condensator (2)**

De ingebouwde condensator functioneert als een koeler of warmtewisselaar. De voorbijstromende lucht neemt warmte op, het hete koelmiddelgas koelt af en wordt vloeibaar.

- **Verdamper (3)**

De verdamper koelen de voorbijstromende lucht af en ontvochtigen deze. Het koelmiddel neemt warmte op en verdampt.

- **Ventilator (4)**

De afgekoelde of verwarmde lucht wordt in de binnenruimte van het voertuig door de ventilator via een luchtuitlaat verdeeld.

## 6.2 Ontvanger

De ontvanger (afb. **2**, pag. 2) bevat de volgende bedienings- en displayelementen:

Nr.	Verklaring
1	Digitale display Geeft de binnentemperatuur aan.
2	Rode LED De airco onder de bank is ingeschakeld.
3	Blauwe LED De airco onder de bank bevindt zich in de „sleep“-modus.
4	Groene LED De compressor is in werking.
5	Gele LED <b>Continu licht:</b> de timerfunctie is ingeschakeld. <b>Knipperlicht:</b> de ventilatie is tijdelijk uitgeschakeld.

## 6.3 Afstandsbediening

Alle instellingen aan het toestel (bijvoorbeeld temperatuurinstelling, timerprogrammering) worden via de afstandsbediening aan de airco onder de bank doorgegeven.





De volgende bedienings- en displayelementen staan op de afstandsbediening ter beschikking (afb. **3**, pag. 3):

Nr.	Verklaring
1	<b>Digitale display:</b> geeft het volgende weer: <ul style="list-style-type: none"> <li>– tijd</li> <li>– gewenste ruimtetemperatuur (setpoint) in °C of °F</li> <li>– klimaatmodus</li> <li>– ventilatorstand</li> <li>– symbolen voor actieve extra functies</li> <li>– batterijstatus</li> </ul>
2	Toets <b>ON/OFF:</b> de airco onder de bank en de afstandsbediening inschakelen of in de standbymodus schakelen
3	Toets <b>FAN SPEED:</b> ventilatorstand selecteren
4	Toets <b>INDOOR:</b> actuele temperatuur weergeven
5	Toets <b>RESEND:</b> laatste informatie nogmaals weergeven.

Nr.	Verklaring
6	Toets <b>°F/°C:</b> actuele gegevens naar de airco onder de bank sturen. Opnieuw ingestelde tijd opslaan. Indien temperatuur wordt weergegeven: temperatuureenheid tussen Celsius (°C) en Fahrenheit (°F) omschakelen.
7	Toets <b>STRONGEST:</b> de strongest-functie activeren. Met de strongest-functie worden de klimaatmodi „luchtontvochtiging” en „circulatie” tegelijkertijd ingeschakeld.
8	Toets <b>SLEEP:</b> de sleep-functie activeren. Met de sleep-functie wordt het setpoint automatisch omlaag geregeld om een aangename slaaptemperatuur te garanderen.
9	Toets <b>CLOCK:</b> de tijd instellen
10	Toets <b>TIMER:</b> de timer programmeren
11	Toets <b>MODE:</b> de klimaatmodus selecteren
12	Toets <b>+</b> : waarde verhogen
13	Toets <b>-</b> : waarde verlagen

## 6.4 Klimaatmodi





De airco onder de bank beschikt over de volgende klimaatmodi:

Klimaatmodus	Display-melding	Verklaring
Automatische modus		<p>U legt het ventilatorvermogen vast, de airco onder de bank regelt de benodigde bedrijfsmodus.</p> <p>De airco onder de bank meet de binnentemperatuur en stelt de gewenste temperatuur als volgt in:</p> <ul style="list-style-type: none"> <li>– binnentemperatuur <math>\leq 20</math> °C: 20 °C (bedrijfsmodus: circulatie)</li> <li>– <math>20</math> °C &lt; binnentemperatuur &lt; 25 °C: 22 °C (bedrijfsmodus: luchtontvochtiging of circulatie)</li> <li>– binnentemperatuur <math>\geq 25</math> °C: 25 °C (bedrijfsmodus: koelen)</li> </ul> <p>In deze modus zijn de toetsen + en – gedeactiveerd.</p>
Koelen		<p>U legt de temperatuur en het ventilatorvermogen vast, de airco onder de bank koelt de binnenruimte tot deze temperatuur.</p>
Luchtontvochtiging		<p>U legt de temperatuur vast, de airco onder de bank koelt de binnenruimte tot deze temperatuur, regelt het benodigde ventilatorvermogen en ontvochtigt de binnenruimte (circulatiefunctie).</p> <p>In deze modus is de toets <b>FAN SPEED</b> gedeactiveerd.</p>
Circulatie		<p>U legt de temperatuur en ventilatorstand vast, de airco onder de bank blaast koude lucht (gekoelde circulatielucht) in de binnenruimte.</p>



## 6.5 Extra functies

De airco onder de bank biedt de volgende extra functies:

Extra functie	Display-melding	Verklaring
Timer		De airco onder de bank wordt op het ingestelde tijdstip ingeschakeld. Het display van de afstandsbediening geeft „TIMER ON” weer.
		De airco onder de bank wordt op het ingestelde tijdstip uitgeschakeld. Het display van de afstandsbediening geeft „TIMER OFF” weer.
Sleep		De ingestelde temperatuur wordt na een uur met 1 °C en na twee uur met 2 °C verlaagd om een aangename slaapt temperatuur te garanderen.
Strongest		Met de strongest-functie worden de klimaatmodi „luchtontvochtiging” en „circulatie” tegelijkertijd ingeschakeld.

## 7 Voor het eerste gebruik

### Controles voor de ingebruikneming

Let op het volgende voordat u de airco onder de bank inschakelt:

- Controleer of voedingsspanning en -frequentie overeenkomen met de waarden in de technische gegevens, zie pagina 150.
- Zorg ervoor dat zowel de luchtaanzuigopening als de luchtverdelers vrij zijn. Alle ventilatieroosters moeten altijd vrij zijn om een optimale capaciteit van de airco onder de bank te garanderen.



#### **VOORZICHTIG! Gevaar voor verwonding!**

Steek geen vingers of voorwerpen in de luchtverdelers of het aanzuigrooster.

### Afstandsbediening controleren en batterijen plaatsen

- Plaats de meegeleverde batterijen in het batterijvak van de afstandsbediening, zie hoofdstuk „Batterijen van de afstandsbediening vervangen” op pagina 143.

## Tijd instellen

- Stel de actuele tijd in: zie hoofdstuk „Tijd instellen” op pagina 144.

# 8 Airco onder de bank bedienen

## 8.1 Essentiële instructies voor de bediening

De airco onder de bank heeft drie bedrijfsmodi:

Bedrijfsmodus	Kenmerken
Uit	De airco onder de bank is uitgeschakeld, de afstandsbediening is inactief.
Stand-by	De airco onder de bank is gebruiksklaar en kan met de afstandsbediening worden ingeschakeld.
Aan	De airco onder de bank klimatiseert de binnenruimte.

De **ontvanger** schakelt in als hij impulsen van de afstandsbediening ontvangt. Na enkele seconden geeft het display de ruimtetemperatuur weer, daarna dooft het display weer.

Met de **afstandsbediening** kunt u

- de airco onder de bank vanuit de stand-bymodus inschakelen en weer in de stand-bymodus schakelen.
- instellingen uitvoeren.
- extra functies selecteren.

## 8.2 Afstandsbediening gebruiken

De afstandsbediening **moet** bij het bedienen op de IR-ontvanger (afb. **2** 4, pagina 2) van het bedieningspaneel zijn gericht.

Na het indrukken van een toets wordt de waarde direct naar de airco onder de bank gestuurd. De airco onder de bank bevestigt de ontvangst van de gegevens met een hoge toon.

## Alleen de afstandsbediening in de stand-bymodus schakelen of inschakelen



In stand-by geeft het display van de afstandsbediening alleen de tijd weer.

Wanneer de afstandsbediening niet op de IR-ontvanger (afb. **2** 4, pagina 2) van het bedieningspaneel is gericht, kunt u de afstandsbediening apart van de airco onder de bank in de stand-bymodus schakelen of inschakelen:

➤ Druk op de toets .

### 8.3 Instructie voor een beter gebruik

Wanneer u de volgende instructies in acht neemt, optimaliseert u de werking van uw airco onder de bank:

- Verbeter de warmte-isolatie van het voertuig door de opening af te dichten en de vensters met reflecterende (rol)gordijnen te bedekken.
- Nadat het voertuig lange tijd aan zonlicht is blootgesteld: gebruik de airco onder de bank bij geopende vensters een tijd lang in de klimaatmodus „circulatie” () , voordat de klimaatmodus „koelen” () wordt ingeschakeld.
- Vermijd in de klimaatmodus „koelen” () het onnodig openen van deuren en vensters.
- Selecteer een geschikte temperatuur en ventilatorstand.
- Stel de luchtverdelers zinvol af.
- Let erop dat de luchtverdelers en aanzuigroosters niet door doeken, papier of andere voorwerpen afgedekt zijn.
- Reinig het luchtfilter regelmatig.

### 8.4 Airco onder de bank in- en uitschakelen



#### **INSTRUCTIE**

- Na het inschakelen wordt de airconditioning met de waarden gestart die als laatste ingesteld waren.
- Met de afstandsbediening kunt u de airco onder de bank vanuit de stand-bymodus inschakelen en weer in de stand-bymodus schakelen. Druk hiervoor op de toets .

Als u de airco onder de bank inschakelt, wacht het toestel enkele minuten voordat het de compressor inschakelt.

## 8.5 Klimaatmodus selecteren



### INSTRUCTIE

De airco onder de bank moet **ingeschakeld** zijn.

- Selecteer met de toets **MODE** de gewenste klimaatmodus, zie hoofdstuk „Klimaatmodi” op pagina 136.
- ✓ Na twee seconden bevestigt de airco onder de bank de ontvangst van de waarden met een hoge toon.
- ✓ De airco onder de bank wordt in de geselecteerde klimaatmodus geschakeld.

## 8.6 Ventilatorstand handmatig selecteren



### INSTRUCTIE

De airco onder de bank moet **ingeschakeld** zijn.

De ventilator regelt de sterkte van de luchttoevoer.

In de klimaatmodi „automatische modus” (▲), „koelen” (❄) en „circulatie” (🌀) kan de ventilatorstand handmatig worden geselecteerd. In de overige klimaatmodi regelt de airco onder de bank de ventilatorstand automatisch.

Displaymelding	Verklaring
(+)	lage ventilatorstand
((+))	middelste ventilatorstand
(((+)))	hoge ventilatorstand
AUTO (((+)))	automatische modus, alleen in de klimaatmodi „koelen” (❄) en „ontvochtigen” (💧) beschikbaar.

- Kies met de toets **FAN SPEED** de gewenste ventilatorstand.
- ✓ De airco onder de bank bevestigt de ontvangst van de waarden met een hoge toon.
- ✓ De ventilatorstand is opnieuw ingesteld.

## 8.7 Temperatuur instellen



### **INSTRUCTIE**

De airco onder de bank moet **ingeschakeld** zijn.

In de klimaatmodi „koelen” (❄️), „ontvochtigen” (💧) en „circulatie” (🌀) kunt u met de afstandsbediening een temperatuur tussen 18 °C en 30 °C instellen.

- Selecteer met de toets + of – de gewenste temperatuur.
- ✓ De airco onder de bank bevestigt de ontvangst van de waarden met een hoge toon.
- ✓ De temperatuur is in de airco onder de bank ingesteld.

## 8.8 Timer programmeren

Met de timerfunctie kunt u een gewenste periode voor de airconditioning instellen. Daarbij kunt u het inschakeltijdstip of het uitschakeltijdstip instellen.



### **INSTRUCTIE**

Wordt bij de timerprogrammering gedurende 15 seconden geen enkele toets op de afstandsbediening ingedrukt, dan gaat de afstandsbediening terug naar de startmodus.

### Inschakeltijdstip instellen



### **INSTRUCTIE**

De airco onder de bank moet **uitgeschakeld** zijn.

- Druk één keer op de toets **TIMER**.
- ✓ Het kloksymbool (🕒) op het display van de afstandsbediening knippert.
- Stel met de toets + of – het tijdstip in waarop de airco onder de bank moet worden ingeschakeld.
- Druk op de toets **TIMER** om de waarde naar de airco onder de bank te sturen.
- ✓ Het kloksymbool (🕒) op het display van de afstandsbediening brandt.
- ✓ De gele LED op de ontvanger brandt.

- ✓ Het inschakeltijdstip in de airco onder de bank is ingesteld.  
De airco onder de bank start op het ingestelde tijdstip in de klimaatmodus „automatische modus” (▲).

### Uitschakeltijdstip instellen



#### **INSTRUCTIE**

De airco onder de bank moet **ingeschakeld** zijn.

- Druk één keer op de toets **TIMER**.
- ✓ Het symbool **OFF** (⌚) op het display van de afstandsbediening knippert.
- Stel met de toets **+** of **-** het tijdstip in waarop de airco onder de bank moet worden uitgeschakeld.
- Druk op de toets **TIMER** om de waarde naar de airco onder de bank te sturen.
- ✓ Het kloksymbool (⌚) op het display van de afstandsbediening brandt.
- ✓ De gele LED op de ontvanger brandt.
- ✓ Het uitschakeltijdstip in de airco onder de bank is ingesteld.  
De airco onder de bank loopt tot het ingestelde tijdstip met
  - de gekozen temperatuurinstelling
  - de gekozen ventilatorstand
  - de gekozen klimaatmodus

### Timerprogrammering annuleren

Wanneer u de timer heeft geprogrammeerd, kunt u deze als volgt annuleren:

- Druk één keer op de toets **TIMER**.
- ✓ Het symbool voor de timer gaat uit.
- ✓ De gele LED op de ontvanger dooft.
- ✓ De programmering is geannuleerd.

## 8.9 Sleep-functie activeren



#### **INSTRUCTIE**

- De airco onder de bank moet **ingeschakeld** zijn.
- Deze functie wordt niet opgeslagen als de airco onder de bank wordt uitgeschakeld.

Bij geactiveerde sleep-functie wordt de ingestelde temperatuur na een uur met 1 °C en na twee uur met 2 °C verlaagd om een aangename slaapt temperatuur te garanderen.

- Stel de gewenste klimaatmodus in (zie hoofdstuk „Klimaatmodus selecteren” op pagina 140).
- Druk op de toets **SLEEP**.
- ✓ Het symbool  verschijnt op het display.  
De sleep-functie is geactiveerd.
- ✓ De ventilatorstand wordt bij de sleep-functie op laag ingesteld.
- Stel de gewenste temperatuur in (zie hoofdstuk „Temperatuur instellen” op pagina 141).

## 8.10 Extra functie „strongest” instellen



### INSTRUCTIE

- De airco onder de bank moet **ingeschakeld** zijn.
- Deze functie wordt opgeslagen als de airco onder de bank wordt uitgeschakeld.

Met de strongest-functie worden de klimaatmodi „luchtontvochtiging” en „circulatie” tegelijkertijd ingeschakeld.

- Druk op de toets **STRONGEST**.
- ✓ Het symbool  verschijnt op het display.  
De strongest-functie is geactiveerd.
- Stel de gewenste temperatuur in (zie hoofdstuk „Temperatuur instellen” op pagina 141).
- Stel de gewenste ventilatorstand in (zie hoofdstuk „Ventilatorstand handmatig selecteren” op pagina 140).

## 8.11 Batterijen van de afstandsbediening vervangen

Vervang de batterijen wanneer op het display het symbool  verschijnt. Het batterijvak bevindt zich aan de achterzijde van de afstandsbediening.

- Druk het deksel van het batterijvak iets in en schuif het in de richting van de pijl open.

- Plaats de nieuwe batterijen (2 x type AAA) zoals afgebeeld in het batterijvak in de afstandsbediening.
- Sluit het deksel van het batterijvak.

**Bescherm uw milieu!**

Accu's en batterijen horen niet thuis in het huishoudelijke afval. Geef uw defecte of verbruikte of defecte accu's bij de leverancier of bij een verzamelpunt af.

## 8.12 Tijd instellen

De afstandsbediening heeft voor de timerprogrammering de actuele tijd nodig. De tijd wordt op het display van de afstandsbediening weergegeven. Voor het instellen van de tijd voert u de volgende stappen uit:

**INSTRUCTIE**

Wanneer bij het instellen van de tijd gedurende ca. 10 seconden geen enkele toets op de afstandsbediening ingedrukt wordt, dan gaat de afstandsbediening terug naar de startmodus.

- Druk lang op de toets **CLOCK** om naar de modus voor het instellen van de tijd te gaan.
- ✓ De tijd op het display van de afstandsbediening knippert.
- Stel met de toets **+** of **-** de actuele tijd in.
- Druk op de toets **CLOCK** om de tijd te bevestigen.

## 9 Airco onder de bank reinigen

**LET OP! Gevaar voor beschadiging!**

- Reinig de airco onder de bank niet met een hogedrukreiniger. Binnendringend water kan de airco onder de bank beschadigen.
- Gebruik geen scherpe of harde voorwerpen of reinigingsmiddelen bij de reiniging, omdat de airco onder de bank hierdoor beschadigd kan raken.
- Gebruik voor de reiniging van de airco onder de bank alleen water met een mild reinigingsmiddel. Gebruik in geen geval benzine, diesel of oplosmiddelen.



- Reinig de behuizing van de airco onder de bank en de luchtuitlaat af en toe met een vochtige doek.
- Verwijder regelmatig bladeren en ander vuil uit de ventilatieopeningen (afb. **5** 1, pagina 4) van de airco onder de bank. Zorg ervoor dat u hierbij de lamellen in de airco onder de bank niet beschadigt.
- Reinig de afstandsbediening af en toe met een licht vochtige doek. Voor de reiniging van het display kunt u het beste een brillenpoetsdoekje gebruiken.

## 10 Airco onder de bank onderhouden



### WAARSCHUWING!

Andere onderhoudswerkzaamheden dan die hier worden beschreven, mogen alleen door vakmensen worden uitgevoerd die bekend zijn met de gevaren bij het gebruik van koelmiddelen en airco's alsmede de betreffende voorschriften. Door ondeskundige onderhoudswerkzaamheden kunnen grote gevaren ontstaan.

Interval	Controle/onderhoud
Regelmatig	Condenswaterafvoeren controleren: <ul style="list-style-type: none"> <li>➤ Controleer of de condenswaterafvoeren (afb. <b>5</b> 2, pagina 4) aan de zijkanten van de airco onder de bank vrij zijn en of het betreffende condenswater kan wegstromen.</li> </ul>
Regelmatig	Filter van de luchtroosters reinigen (afb. <b>6</b> , pag. 4): <ul style="list-style-type: none"> <li>➤ Trek het filter (1) uit de houder.</li> <li>➤ Reinig het filter (1) met een reinigingsmiddeloplossing en laat het drogen.</li> <li>➤ Plaats het droge filter (1) terug.</li> </ul>

Interval	Controle/onderhoud
Eén keer per jaar	Onderhoudsbeurt aan de warmtewisselaars laten uitvoeren: <ul style="list-style-type: none"> <li>➤ Laat een onderhoudsbeurt aan de warmtewisselaars van de airco onder de bank door een gespecialiseerde werkplaats uitvoeren.</li> </ul>
Eén keer per jaar	Actieve-koolfilter vervangen (afb. <b>6</b> , pag. 4) (optioneel): <ul style="list-style-type: none"> <li>➤ Trek het filter (1) uit de houder.</li> <li>➤ Verwijder het actieve-koolfilter (2).</li> <li>➤ Plaats een nieuw actieve-koolfilter.</li> <li>➤ Reinig het filter (1) met een reinigingsmiddeloplossing en laat het drogen.</li> <li>➤ Plaats het droge filter (1) terug.</li> </ul>

## 11 Storingen verhelpen

Storing	Oorzaak	Oplossing
Geen koelvermogen	De airco onder de bank is niet op koelen ingesteld.	➤ Stel de airco onder de bank in op koelen.
	De omgevingstemperatuur is hoger dan 43 °C.	De airco onder de bank is uitsluitend ontworpen voor een omgevingstemperatuur tot 43 °C.
	De ingestelde temperatuur is hoger dan de ruimtetemperatuur.	➤ Selecteer een lagere temperatuur.
	De omgevingstemperatuur is lager dan 18 °C.	De airco onder de bank is uitsluitend ontworpen voor een omgevingstemperatuur vanaf 18 °C.
	De warmte-isolatie is defect.	➤ Neem contact op met een geautoriseerde werkplaats.
	De compressor is beschadigd.	
	Er is niet voldoende koelmiddel gevuld.	
Het register van de warmtewisselaar is verontreinigd.		
De buitenste ventilator is defect.		

Storing	Oorzaak	Oplossing
Slecht luchtvermogen	Het luchtfilter is verstopt.	➤ Reinig het luchtfilter.
	Het register van de warmtewisselaar is verontreinigd.	➤ Neem contact op met een geautoriseerde werkplaats.
	De binnenste ventilator is defect.	
Waterlekken in het voertuig	De afvoeropeningen voor condenswater zijn verstopt.	➤ Reinig de afvoeropeningen voor condenswater.
	De afdichtingen zijn beschadigd.	➤ Neem contact op met een geautoriseerde werkplaats.
De airco onder de bank schakelt niet in	Er is geen voedingsspanning (230 V~) aanwezig.	➤ Controleer de spanningsvoorziening.
	De spanning is te laag (onder 200 V~). De spanningsomvormer is defect.	➤ Neem contact op met een geautoriseerde werkplaats.
	De warmte-isolatie is defect.	
	De condensatorventilator is beschadigd.	
	De compressor is beschadigd.	
	De elektrische beveiliging van de spanningsvoorziening is te laag.	➤ Controleer de elektrische beveiliging van de spanningsvoorziening.
De airco onder de bank stopt met werken	Het luchtfilter is verstopt.	➤ Reinig het luchtfilter.
	De spanning is te laag (onder 200 V~). De spanningsomvormer is defect.	➤ Neem contact op met een geautoriseerde werkplaats.
	De warmte-isolatie is defect.	
	De condensatorventilator is beschadigd.	
	Het register van de warmtewisselaar is verontreinigd.	
	De buitenste ventilator is defect.	
De airco onder de bank schakelt niet uit	Eén van de temperatuursensoren is defect.	➤ Neem contact op met een geautoriseerde werkplaats.
	De elektrische beveiliging van de spanningsvoorziening is te laag.	➤ Controleer de elektrische beveiliging van de spanningsvoorziening.

## 12 Garantie

De wettelijke garantieperiode is van toepassing. Als het product defect is, neemt u contact op met een servicepartner in uw land (adressen, zie achterzijde van de handleiding).

Onze specialisten helpen u graag verder en bespreken het verdere verloop van de garantie met u.

## 13 Afvoer

### Voorschriften voor milieubescherming en vakkundige afvoer

Alle organisaties moeten diverse maatregelen treffen om de invloed die hun activiteiten (fabricage, producten, service, enz.) op het milieu hebben, te herkennen, te beoordelen en te controleren.

Bij de te treffen maatregelen voor de herkenning van aanzienlijke effecten op het milieu dient rekening te worden gehouden met de volgende factoren:

- gebruik van grondstoffen en natuurlijke hulpbronnen
- emissies in de atmosfeer
- vrijkomen van vloeistoffen
- afvoer en recycling
- bodemverontreiniging

Om de gevolgen voor het milieu te minimaliseren, geeft de fabrikant hierna een aantal aanwijzingen waarmee iedereen rekening dient te houden die (om welke reden dan ook) tijdens de levensduur met het toestel te maken heeft.

- Het volledige verpakkingsmateriaal dient overeenkomstig de wettelijke voorschriften van het land waarin de afvoer plaatsvindt, te worden afgevoerd (bij voorkeur gerecycled).
- Alle productcomponenten dienen overeenkomstig de wettelijke voorschriften van het land waarin de afvoer plaatsvindt, te worden afgevoerd (bij voorkeur gerecycled).
- Voor de correcte afvoer moet het toestel naar een geautoriseerd recyclingcentrum worden gebracht, zodat gegarandeerd is dat alle recyclebare componenten worden hergebruikt en de overige materialen correct worden behandeld.

- Zorg er tijdens de installatie voor dat de ruimte voldoende is geventileerd om te voorkomen dat er benauwde lucht ontstaat die schadelijk kan zijn voor de gezondheid van de bediener.
- Zorg er tijdens het gebruik en de onderhoudswerkzaamheden voor dat alle schadelijke afvalproducten (olie, vet e.d.) volgens de voorschriften worden afgevoerd.
- Houd het geluidsniveau ter beperking van de geluidsoverlast laag.

Aanvullende informatie over de correcte demontage van onze producten vindt u in de recycling-handleidingen op [www.dometic.com](http://www.dometic.com).

- Laat het verpakkingsmateriaal indien mogelijk recyclen.
- Let er tijdens het gebruik en bij reparaties en onderhoudswerkzaamheden op dat het koelcircuit niet beschadigd raakt en het koelmiddel niet kan ontsnappen. Het werkt als broeikasgas en mag niet in het milieu terechtkomen.



Als u het product definitief buiten bedrijf stelt, vraagt u bij het dichtstbijzijnde recyclingcentrum of uw dealer naar de betreffende afvoervoorschriften.



- Voer het product uitsluitend af bij een geautoriseerd afvoerbedrijf overeenkomstig de geldende recycling- of afvoervoorschriften.



### **Bescherm uw milieu!**

Accu's en batterijen horen niet thuis in het huishoudelijke afval. Geef uw defecte of verbruikte of defecte accu's bij de leverancier of bij een verzamelpunt af.

## 14 Technische gegevens

	<b>Dometic FreshWell 2000</b>
Artikelnr.:	9105304499
Koelvermogen van de compressor:	1800 W
Nominale ingangsspanning:	230 V~ / 50 Hz
Stroomgebruik:	2,8 A
Bedrijfstemperatuur:	-15 °C tot +43 °C
Koelmiddel:	R-407C
Ventilator:	3 ventilatorstanden 1 automatische modus
Beschermklasse:	IP X5
Max. ruimte-inhoud van het voertuig (met geïsoleerde wanden):	30 m <sup>3</sup>
Afmetingen l x b x h (mm), afb. <b>7</b> , pag. 5:	560 x 400 x 286
Gewicht:	ca. 20 kg
Keurmerk/certificaat:	  10R-030857

Læs denne vejledning omhyggeligt før installation og ibrugtagning, og opbevar den. Giv den til køberen, hvis du sælger apparatet.

## Indholdsfortegnelse

<b>1</b>	<b>Forklaring af symbolerne</b> . . . . .	152
<b>2</b>	<b>Sikkerhedshenvisninger</b> . . . . .	153
2.1	Grundlæggende sikkerhed . . . . .	153
2.2	Sikkerhed under anvendelse af apparatet. . . . .	154
<b>3</b>	<b>Målgruppe for denne vejledning.</b> . . . . .	154
<b>4</b>	<b>Leveringsomfang</b> . . . . .	154
<b>5</b>	<b>Korrekt brug</b> . . . . .	155
<b>6</b>	<b>Teknisk beskrivelse</b> . . . . .	155
6.1	Komponenter . . . . .	155
6.2	Modtager . . . . .	156
6.3	Fjernbetjening . . . . .	156
6.4	Klimamodi . . . . .	158
6.5	Ekstrafunktioner . . . . .	159
<b>7</b>	<b>Før første brug</b> . . . . .	159
<b>8</b>	<b>Betjening af klimaanlægget til montering i et magasin</b> . . . . .	160
8.1	Grundlæggende henvisninger til betjeningen . . . . .	160
8.2	Anvendelse af fjernbetjeningen . . . . .	160
8.3	Henvisning vedr. bedre udnyttelse . . . . .	161
8.4	Til- og frakobling af klimaanlægget til montering i et magasin. . . 161	
8.5	Valg af klimamodus . . . . .	162
8.6	Manuelt valg af blæsertrin . . . . .	162
8.7	Indstilling af temperaturen . . . . .	163
8.8	Programmering af timeren . . . . .	163
8.9	Aktivering af sleep-funktionen . . . . .	165
8.10	Indstilling af ekstrafunktion „strongest“ . . . . .	165
8.11	Udskiftning af fjernbetjeningens batterier . . . . .	166
8.12	Indstilling af klokkeslættet . . . . .	166
<b>9</b>	<b>Rengøring af klimaanlægget til montering i et magasin</b> . . . . .	167
<b>10</b>	<b>Vedligeholdelse af klimaanlægget til montering i et magasin.</b> 168	

11	Udbedring fejl.....	169
12	Garanti .....	170
13	Bortskaffelse .....	171
14	Tekniske data.....	173

## 1 Forklaring af symbolerne

**ADVARSEL!**

**Sikkerhedshenvisning:** Manglende overholdelse kan medføre død eller alvorlig kvæstelse.

**FORSIGTIG!**

**Sikkerhedshenvisning:** Manglende overholdelse kan medføre kvæstelser.

**VIGTIGT!**

Manglende overholdelse kan medføre materielle skader og begrænse produktets funktion.

**BEMÆRK**

Supplerende informationer om betjening af produktet.

► **Handling:** Dette symbol viser dig, at du skal gøre noget. De påkrævede handlinger beskrives trin for trin.

✓ Dette symbol beskriver resultatet af en handling.

**Fig. 1 5, side 3:** Denne information henviser til et element på en figur, i dette eksempel til „Position 5 på figur 1 på side 3“.



## 2 Sikkerhedshenvisninger

Producenten påtager sig intet ansvar for skader i følgende tilfælde:

- Beskadigelser på produktet på grund af mekanisk påvirkning og overspænding
- Ændringer på produktet uden udtrykkelig tilladelse fra producenten
- Anvendelse til andre formål end dem, der er beskrevet i vejledningen

Producenten hæfter især ikke for følgeskader, heller ikke for følgeskader, der kan opstå, hvis driften af klimaanlægget til montering i et magasin svigter.

Overhold følgende grundlæggende sikkerhedsforanstaltninger ved brug af elektriske apparater for at beskytte mod:

- Elektrisk stød
- Brandfare
- Kvæstelser

### 2.1 Grundlæggende sikkerhed



#### ADVARSEL!

- **El-apparater er ikke legetøj!**  
Børn er ikke i stand til at vurdere farer, der udgår fra elektriske apparater. Lad ikke børn benytte elektriske apparater uden opsyn.
- Personer, der på grund af deres fysiske, sanse- eller mentale evner eller deres uerfarenhed eller uvidenhed ikke er i stand til at anvende apparatet sikkert, bør kun anvende dette apparat under en ansvarlig persons opsyn eller anvisning.
- Anvend kun apparatet til det formål, som det er bestemt til.
- Foretag ikke ændringer af apparatet eller ombygninger på det!
- Installation og vedligeholdelse af og reparationer på klimaanlægget til montering i et magasin må kun foretages af fagfolk, der kender farerne ved omgang med kølemidler og klimaanlæg og de pågældende forskrifter. Ved ukorrekte reparationer kan der opstå betydelige farer. Ved reparationer skal du henvende dig til serviceafdelingen i dit land (adresser på bagsiden).
- Anvend ikke klimaanlægget til montering i et magasin i nærheden af antændelige væsker.

- Brændbare genstande må ikke placeres eller monteres, hvor luften strømmer ud. Afstanden skal være på min. 50 cm.
- Grib ikke i ventilationsudgange, og stik ikke fremmedlegemer ind i klimaanelægget til montering i et magasin.
- Løsn i tilfælde af brand **ikke** det øverste dæksel på klimaanelægget til montering i et magasin, men anvend tilladte brandslukningsmidler. Anvend ikke vand til slukning.

**VIGTIGT!**

- Hvis der opstår fejl i kølemiddelkredsløbet i klimaanelægget til tagmontering, skal klimaanelægget til montering i et magasin kontrolleres af fagfolk og repareres korrekt. Kølemidlet må under ingen omstændigheder lukkes ud i atmosfæren.

## 2.2 Sikkerhed under anvendelse af apparatet

**ADVARSEL!**

- Afbryd altid strømforsyningen ved arbejder på apparatet.

**VIGTIGT!**

- Klimaanelægget til montering i et magasin er ikke egnet til anvendelse i landbrugs- og entreprenørmaskiner.
- Anvend kun apparatet, hvis kabinettet og ledningerne er ubeskadigede.

## 3 Målgruppe for denne vejledning

Denne betjeningsvejledning henvender sig til brugeren af klimaanelægget til montering i et magasin.

## 4 Leveringsomfang

Betegnelse	Artikelnummer
Klimaanelæg til montering i et magasin Dometic FreshWell	9105304499
Installationsvejledning	
Betjeningsvejledning	

## 5 Korrekt brug

Klimaanlægget til montering i et magasin Dometic FreshWell 2000 (art.nr. 9105304499) er i stand til at klimatisere de indvendige rum i autocampere og campingvogne med kølig luft.

Klimaanlægget til montering i et magasin er **ikke** egnet til installation i entreprenørmaskiner, landbrugsmaskiner eller lignende arbejdsudstyr. Ved for kraftig vibrationspåvirkning er en korrekt funktion ikke garanteret.

Funktionen for FreshWell er garanteret for temperaturer indtil 43 °C.

## 6 Teknisk beskrivelse

Klimaanlægget til montering i et magasin forsyner der indvendige rum med kølig, affugtet luft uden støv og snavs.

Klimaanlægget til montering i et magasin styres med fjernbetjeningen.



### **BEMÆRK**

Klimaanlægget til montering i et magasin er i stand til at sænke temperaturen i køretøjets indvendige rum til en bestemt værdi. Den temperatur, der skal opnås ved afkølingen, afhænger af køretøjstypen, udetemperaturen og kølekapacitet for klimaanlægget til montering i et magasin.

Under en udetemperatur på 16 °C køler klimaanlægget til montering i et magasin ikke længere. Anvend i dette tilfælde kun klimamodusen „cirkulationsluft“ (🌀).

### 6.1 Komponenter

Kølekredsløbet i klimaanlægget til montering i et magasin består af disse hovedkomponenter (fig. **1**, side 2):

- **Kompressor (1)**

Kompressoren suger det anvendte kølemiddel ind og komprimerer det. Dermed forøges kølemidlets tryk og derved også dets temperatur.

- **Kondensator (2)**

Den indbyggede kondensator fungerer som en køler eller en varmeveksler. Den forbistrømmende luft optager varme, den varme kølemiddelgas afkøles og bliver flydende.

- **Fordamper (3)**  
Fordamperne afkøler den forbistrømmende luft og affugter den. Kølemidlet optager varme og fordamper.
- **Blæser (4)**  
Den afkølede eller opvarmede luft fordeles inde i køretøjet med blæseren via en luftudstrømningsenhed.

## 6.2 Modtager

Modtageren (fig. **2**, side 2) indeholder følgende betjenings- og visningselementer:

Nr.	Forklaring	
1	Digitaldisplay	Viser rumtemperaturen.
2	Rød lysdiode	Klimaanlægget til montering i et magasin er slået til.
3	Blå lysdiode	Klimaanlægget til montering i et magasin befinder sig i modus „Sleep“.
4	Grøn lysdiode	Kompressoren er i drift.
5	Gul lysdiode	<b>Lyser konstant:</b> Timer-funktionen er slået til. <b>Blinker:</b> Ventilationen er slået fra midlertidigt

## 6.3 Fjernbetjening

Alle indstillinger på apparatet (f.eks. temperaturindstilling, timerprogrammering) overføres til klimaanlægget til montering i et magasin med fjernbetjening.





Følgende betjenings- og visningselementer står til rådighed på fjernbetjeningen (fig. **3**, side 3):

Nr.	Forklaring
1	<b>Digitaldisplay:</b> Viser følgende: <ul style="list-style-type: none"><li>– Klokkeslæt</li><li>– Ønsket rumtemperatur (nom. værdi) i °C eller °F</li><li>– Klimamodus</li><li>– Blæsertrin</li><li>– Symboler for aktive ekstrafunktioner</li><li>– Batteristatus</li></ul>
2	<b>Tast ON/OFF:</b> Tænder klimaanlægget til montering i et magasin og fjernbetjeningen eller skifter til standby-modus
3	<b>Tast FAN SPEED:</b> Vælger blæsertrin
4	<b>Tast INDOOR:</b> Viser aktuel temperatur
5	<b>Tast RESEND:</b> Viser sidste information igen.
6	<b>Tast °F/°C:</b> Sender aktuelle data til klimaanlægget til montering i et magasin. Gemmer nyindstillet klokkeslæt. Når temperaturen vises: Omstiller temperaturenhed mellem celsius (°C) og fahrenheit (°F)
7	<b>Tast STRONGEST:</b> Aktiverer strongest-funktion. Med strongest-funktionen slås klimamodusene „luftaffugtning“ og „cirkulationsluft“ til samtidigt.
8	<b>Tast SLEEP:</b> Aktiverer sleep-funktionen. Med sleep-funktionen reduceres den nom. værdi automatisk for at sikre en behagelig sovetemperatur.
9	<b>Tast CLOCK:</b> Indstiller klokkeslættet
10	<b>Tast TIMER:</b> Programmerer timeren
11	<b>Tast MODE:</b> Vælger klimamodus

Nr.	Forklaring
12	Tast +: Forøger værdi
13	Tast -: Reducerer værdi





## 6.4 Klimamodi

Klimaanlægget til montering i et magasin har følgende klimamoduser:

Klimamodus	Display-melding	Forklaring
Automatik		<p>Du bestemmer blæsereffekten, klimaanlægget til montering i et magasin styrer den nødvendige driftsart.</p> <p>Klimaanlægget til montering i et magasin måler den indvendige temperatur og indstiller den nom. temperatur på følgende måde:</p> <ul style="list-style-type: none"> <li>– Indvendig temperatur <math>\leq 20</math> °C: 20 °C (driftsart: cirkulationsluft)</li> <li>– <math>20</math> °C &lt; indvendig temperatur &lt; 25 °C: 22 °C (driftsart: Luftaffugtning eller cirkulationsluft)</li> <li>– Indvendig temperatur <math>\geq 25</math> °C: 25 °C (driftsart: Afkøling)</li> </ul> <p>I denne modus er tasterne + og – deaktiveret.</p>
Afkøling		<p>Du bestemmer temperaturen og blæsereffekten, klimaanlægget til montering i et magasin afkøler det indvendige rum til denne temperatur.</p>
Luftaffugtning		<p>Du bestemmer temperaturen, klimaanlægget til montering i et magasin afkøler det indvendige rum til denne temperatur, styrer den nødvendige blæsereffekt og affugter det indvendige rum (cirkulationsdrift).</p> <p>I denne modus er tasten <b>FAN SPEED</b> deaktiveret.</p>
Cirkulationsluft		<p>Du bestemmer temperaturen og ventilatortrinet, klimaanlægget til montering i et magasin blæser kold luft (kølet cirkulationsluft) ind i det indvendige rum.</p>

## 6.5 Ekstrafunktioner

Klimaanlægget til montering i et magasin har mulighed for følgende ekstrafunktioner:

Ekstrafunktion	Display-melding	Forklaring
Timer		Klimaanlægget til montering i et magasin tændes på det indstillede tidspunkt. Fjernbetjeningens display viser „TIMER ON“.
		Klimaanlægget til montering i et magasin slukkes på det indstillede tidspunkt. Fjernbetjeningens display viser „TIMER OFF“.
Sleep		Den indstillede temperatur sænkes efter en time med 1 °C og efter to timer med 2 °C for at sikre en behagelig sovetemperatur.
Strongest		Med strongest-funktionen slås klimamoduserne „luftaffugtning“ og „cirkulationsluft“ til samtidigt.

## 7 Før første brug

### Kontroller før ibrugtagningen

Vær opmærksom på følgende, før klimaanlægget til montering i et magasin tændes:

- Kontrollér, om forsyningsspænding og -frekvensen svarer til værdierne i de tekniske data, se side 173.
- Kontrollér, at både luftindsugningsåbningen og luftdyserne er fri. Alle ventilationsgitre skal altid være fri for at sikre optimal effekt for klimaanlægget til montering i et magasin.



#### **FORSIGTIG! Fare for kvæstelser!**

Stik ikke fingre eller genstande ind i luftdyserne eller indsugningsgitteret.

### Kontrol af fjernbetjeningen og isætning af batterier

- Sæt de vedlagte batterier i fjernbetjeningens batterirum, se kapitlet „Udskiftning af fjernbetjeningens batterier“ på side 166.

## Indstilling af klokkeslættet

- Indstilling af det aktuelle klokkeslæt: Se kapitlet „Indstilling af klokkeslættet“ på side 166.

# 8 Betjening af klimaanlægget til montering i et magasin

## 8.1 Grundlæggende henvisninger til betjeningen

Klimaanlægget til montering i et magasin har tre driftsmoduser:

Driftsmodus	Kendetegn
Fra	Klimaanlægget til montering i et magasin er slukket, fjernbetjeningen er inaktiv.
Standby	Klimaanlægget til montering i et magasin er driftsklart og kan tændes med fjernbetjeningen.
Til	Klimaanlægget til montering i et magasin klimatiserer det indvendige rum.

**Modtageren** tilkobles, når den modtager impulser fra fjernbetjeningen. Efter et par sekunder viser displayet rumtemperaturen, derefter slukker displayet igen.

Med **fjernbetjeningen** kan du

- tænde klimaanlægget til montering i et magasin fra standby-modusen og indstille det på standby-modusen igen
- foretage indstillinger
- vælge ekstrafunktioner

## 8.2 Anvendelse af fjernbetjeningen

Fjernbetjeningen **skal** ved betjeningen være rettet mod den infrarøde modtager (fig. **2** 4, side 2) på modtageren.

Når der trykkes på en tast, sendes værdien direkte til klimaanlægget til montering i et magasin. Klimaanlægget til montering i et magasin kvitterer modtagelsen af dataene med en høj tone.



## Kun indstilling af fjernbetjeningen på standby-modus eller tilkobling af den



I standby viser fjernbetjeningens display kun klokkeslættet.

Hvis fjernbetjeningen ikke er rettet mod den infrarøde modtager (fig. 2 4, side 2) på betjeningspanelet, kan du indstille fjernbetjeningen på standby-modus eller tænde den uafhængigt af klimaanlægget til montering i et magasin:

➤ Tryk på tasten .

### 8.3 Henvisning vedr. bedre udnyttelse

Hvis du overholder følgende henvisninger, optimerer du virkemåden for dit klimaanlæg til montering i et magasin:

- Forbedr køretøjets varmeisolering ved at tætnespalten og tildække vinduet med reflekterende rullegardiner eller forhæng.
- Når køretøjet var udsat for sollys i lang tid: Anvend først klimaanlægget til montering i et magasin med åbnede vinduer i klimamodusen „cirkulationsluft“ () , før du tilkobles klimamodusen „afkøling“ () .
- Undgå at åbne døre og vinduer unødigt i klimamodusen „afkøling“ () .
- Vælg en passende temperatur og et passende blæsertrin.
- Indstil luftdyserne hensigtsmæssigt.
- Kontrollér, at luftdyserne og indsugningsgitrene ikke er tildækket af tøj, papir eller andre genstande.
- Rengør regelmæssigt luftfilteret.

### 8.4 Til- og frakobling af klimaanlægget til montering i et magasin



#### **BEMÆRK**

- Efter tilkoblingen startes klimatiseringen med værdierne, der sidst var indstillet.
- Med fjernbetjeningen kan du tænde klimaanlægget til montering i et magasin fra standby-modusen og indstille det på standby-modusen igen Tryk på tasten .

Når du tilkobler klimaanlægget til montering i et magasin, venter apparatet et par minutter, inden det tilkobler kompressoren.

## 8.5 Valg af klimamodus



### BEMÆRK

Klimaanlægget til montering i et magasin skal være slået **til**.

- Vælg den ønskede klimamodus med tasten **MODE**, se kapitlet „Klimamodi“ på side 158.
- ✓ Efter to sekunder kvitterer klimaanlægget til montering i et magasin modtagelsen af værdierne med en høj tone.
- ✓ Klimaanlægget til montering i et magasin indstilles på den valgte klimamodus.

## 8.6 Manuelt valg af blæsertrin



### BEMÆRK

Klimaanlægget til montering i et magasin skal være slået **til**.

Blæseren regulerer lufttilførsels styrke.

I klimamoduserne „automatik“ (▲), „afkøling“ (❄) og „cirkulationsluft“ (🌀) kan blæsertrinet vælges manuelt. I de øvrige klimamoduser styrer klimaanlægget til montering i et magasin automatisk blæsertrinet.

Displaymelding	Forklaring
	Lavt blæsertrin
	Middel blæsertrin
	Højt blæsertrin
<i>AUTO</i>	Automatisk modus, står kun til rådighed i klimamoduserne „afkøling“ (❄) og „affugtning“ (💧).

- Vælg det ønskede blæsertrin med tasten **FAN SPEED**.
- ✓ Klimaanlægget til montering i et magasin kvitterer modtagelsen af værdierne med en høj tone.
- ✓ Blæsertrinet er indstillet på ny.

## 8.7 Indstilling af temperaturen



### **BEMÆRK**

Klimaanlægget til montering i et magasin skal være slået **til**.

I klimamoduserne „afkøling“ (❄️), „affugtning“ (💧) og „cirkulationsluft“ (🌀) kan du indstille en temperatur mellem 18 °C og 30 °C med fjernbetjeningen.

- Vælg den ønskede temperatur med tasten **+** eller **-**.
- ✓ Klimaanlægget til montering i et magasin kvitterer modtagelsen af værdierne med en høj tone.
- ✓ Temperaturen er indstillet i klimaanlægget til montering i et magasin.

## 8.8 Programmering af timeren

Med timerfunktionen kan du indstille et ønsket tidsrum for klimatiseringen. I den forbindelse kan du enten indstille tilkoblingstidspunktet eller frakoblingstidspunktet.



### **BEMÆRK**

Hvis der ved timerprogrammeringen ikke trykkes på en tast på fjernbetjeningen i 15 sekunder, skifter fjernbetjeningen tilbage til udgangsmodusen.

### Indstilling af tilkoblingstidspunktet



### **BEMÆRK**

Klimaanlægget til montering i et magasin skal være slået **fra**.

- Tryk en gang på tasten **TIMER**.
- ✓ Ur-symbolet (🕒) på fjernbetjeningens display blinker.
- Indstil klokkeslættet, hvor klimaanlægget til montering i et magasin skal tændes, med tasten **+** eller **-**.
- Tryk på tasten **TIMER** for at sende værdien til klimaanlægget til montering i et magasin.
- ✓ Ur-symbolet (🕒) på fjernbetjeningens display lyser.
- ✓ Den gule lysdiode på modtageren lyser.

- ✓ Tilkoblingstidspunktet er indstillet i klimaanlægget til montering i et magasin.  
Klimaanlægget til montering i et magasin starter i klimamodusen „automatik“ (▲) på det indstillede tidspunkt.

## Indstilling af frakoblingstidspunktet



### **BEMÆRK**

Klimaanlægget til montering i et magasin skal være slået til.

- Tryk en gang på tasten **TIMER**.
- ✓ Symbolet **OFF** (⌚) blinker på fjernbetjeningens display.
- Indstil klokkeslættet, hvor klimaanlægget til montering i et magasin skal slukkes, med tasten **+** eller **-**.
- Tryk på tasten **TIMER** for at sende værdien til klimaanlægget til montering i et magasin.
- ✓ Ur-symbolet (⌚) på fjernbetjeningens display lyser.
- ✓ Den gule lysdiode på modtageren lyser.
- ✓ Frakoblingstidspunktet er indstillet i klimaanlægget til montering i et magasin.  
Klimaanlægget til montering i et magasin kører indtil det indstillede tidspunkt med
  - den valgte temperaturindstilling
  - det valgte blæsertrin
  - den valgte klimamodus

## Annullering af timerprogrammering

Når du har programmeret timeren, kan du annullere det på følgende måde:

- Tryk en gang på tasten **TIMER**.
- ✓ Symbolet for timeren forsvinder.
- ✓ Den gule lysdiode på modtageren slukker.
- ✓ Programmeringen er annulleret.

## 8.9 Aktivering af sleep-funktionen



### **BEMÆRK**

- Klimaanlægget til montering i et magasin skal være slået **til**.
- Denne funktion gemmes ikke, når klimaanlægget til montering i et magasin frakobles.

Med indstillet sleep-funktion sænkes den indstillede temperatur efter en time med 1 °C og efter to timer med 2 °C for at sikre en behagelig sovetemperatur.

- Indstil den ønskede klimamodus (se kapitlet „Valg af klimamodus“ på side 162).
- Tryk på tasten **SLEEP**.
- ✓ Symbolet  wird im Display angezeigt. Sleep-funktionen er aktiveret.
- ✓ Blæsertrinet indstilles lavt ved sleep-funktionen.
- Indstil den ønskede temperatur (se kapitlet „Indstilling af temperaturen“ på side 163).

## 8.10 Indstilling af ekstrafunktion „strongest“



### **BEMÆRK**

- Klimaanlægget til montering i et magasin skal være slået **til**.
- Denne funktion gemmes, når klimaanlægget til montering i et magasin frakobles.

Med strongest-funktionen slås klimamoduserne „luftaffugtning“ og „cirkulationsluft“ til samtidigt.

- Tryk på tasten **STRONGEST**.
- ✓ Symbolet  wird im Display angezeigt. Strongest-funktionen er aktiveret.
- Indstil den ønskede temperatur (se kapitlet „Indstilling af temperaturen“ på side 163).
- Indstil det ønskede blæsertrin (se kapitlet „Manuelt valg af blæsertrin“ på side 162).

## 8.11 Udskiftning af fjernbetjeningens batterier

Udskift batterierne, når symbolet  vises på displayet.

Batterirummet befinder sig på bagsiden af fjernbetjeningen.

- Tryk batterirummets dæksel lidt ind, og skub det i pilens retning.
- Sæt de nye batterier (2 x type AAA) i fjernbetjeningen som vist i batterirummet.
- Luk batterirummets dæksel.



### Beskyt miljøet!

Genopladelige og ikke genopladelige batterier hører ikke til i husholdningsaffaldet.

Aflevér defekte genopladelige batterier og brugte batterier hos forhandleren eller ved et indsamlingssted.

## 8.12 Indstilling af klokkeslættet

Fjernbetjeningen skal kende det aktuelle klokkeslæt ved timerprogrammeringen. Klokkeslættet vises på fjernbetjeningens display.

For at indstille klokkeslættet skal du foretage følgende trin:



### **BEMÆRK**

Hvis der ved indstillingen af klokkeslættet i ca. 10 sekunder ikke trykkes på en tast på fjernbetjeningen, skifter fjernbetjeningen tilbage til udgangsmodusen.

- Tryk længe på tasten **CLOCK** for at nå modusen til indstilling af klokkeslættet.
- ✓ Klokkeslættet blinker på fjernbetjeningens display.
- Indstil det aktuelle klokkeslæt med tasten **+** eller **-**.
- Tryk på tasten **CLOCK** for at bekræfte klokkeslættet.

## 9 Rengøring af klimaanlægget til montering i et magasin



### **VIGTIGT! Fare for beskadigelse!**

- Rengør ikke klimaanlægget til montering i et magasin med en højtryksrensers. Indtrængende vand kan beskadige klimaanlægget til montering i et magasin.
  - Anvend ikke skarpe eller hårde genstande eller rengøringsmidler til rengøring, da det kan beskadige klimaanlægget til montering i et magasin.
  - Anvend udelukkende vand med et skånende rengøringsmiddel til at rengøre klimaanlægget til montering i et magasin. Anvend under ingen omstændigheder benzin, diesel eller opløsningsmidler.
- 
- Rengør af og til kabinettet på klimaanlægget til montering i et magasin og luftudstrømningsenheden med en fugtig klud.
  - Fjern regelmæssigt blade og anden snavs fra ventilationsåbningerne (fig. 5 1, side 4) på klimaanlægget til montering i et magasin. Lamellerne i klimaanlægget til montering i et magasin må i den forbindelse ikke beskadiges.
  - Rengør af og til fjernbetjeningen med en let fugtig klud. Der anbefales en brillepuddseklud til rengøring af displayet.

## 10 Vedligeholdelse af klimaanlægget til montering i et magasin



### ADVARSEL!

Andre vedligeholdelsesarbejder end dem, der er beskrevet her, må kun foretages af fagfolk, der kender farerne ved omgang med kølemidler og klimaanlæg og de pågældende forskrifter. Ved ukorrekte vedligeholdelsesarbejder kan der opstå betydelige farer.

Interval	Kontrol/vedligeholdelse
Regelmæssigt	<p>Kontrol af kondensvandsafløb:</p> <ul style="list-style-type: none"> <li>➤ Kontrollér, om kondensvandafløbene (fig. <b>5</b> 2, side 4) på siderne af klimaanlægget til montering i et magasin er fri og kondensvandet kan løbe ned.</li> </ul>
Regelmæssigt	<p>Rengøring af luftudstrømningsenhedens filter (fig. <b>6</b>, side 4):</p> <ul style="list-style-type: none"> <li>➤ Træk filteret (1) ud af holderen.</li> <li>➤ Rengør filteret (1) med en opvaskemiddelopløsning, og lad det tørre.</li> <li>➤ Sæt det tørre filter (1) i igen.</li> </ul>
En gang om året	<p>Lad varmevekslerne vedligeholde:</p> <ul style="list-style-type: none"> <li>➤ Lad et fagværksted vedligeholde varmevekslerne på klimaanlægget til montering i et magasin.</li> </ul>
En gang om året	<p>Udskiftning af aktivkulfilter (fig. <b>6</b>, side 4) (option):</p> <ul style="list-style-type: none"> <li>➤ Træk filteret (1) ud af holderen.</li> <li>➤ Fjern aktivkulfilteret (2).</li> <li>➤ Sæt et nyt aktivkulfilter i.</li> <li>➤ Rengør filteret (1) med en opvaskemiddelopløsning, og lad det tørre.</li> <li>➤ Sæt det tørre filter (1) i igen.</li> </ul>



# 11 Udbedring fejl

Fejl	Årsag	Udbedring
Ingen kølekapacitet	Klimaanlægget til montering i et magasin er ikke indstillet til afkøling.	➤ Stil klimaanlægget til montering i et magasin på afkøling.
	Udenomstemperaturen er højere end 43 °C.	Klimaanlægget til montering i et magasin er kun beregnet til en udenomstemperatur indtil 43 °C.
	Den indstillede temperatur er højere end rumtemperaturen.	➤ Vælg en lavere temperatur.
	Udenomstemperaturen er lavere end 18 °C.	Klimaanlægget til montering i et magasin er kun beregnet til en udenomstemperatur fra 18 °C.
	Varmebeskyttelsen er defekt. Kompressoren er beskadiget.	➤ Kontakt et autoriseret værksted.
	Kølemiddelpåfyldningen er utilstrækkelig.	
Dårlig luftkapacitet	Varmevekslerens register er tilsmudset.	➤ Rengør luftfilteret.
	Den ydre blæser er defekt.	
	Luftfilteret er tilstoppet.	
	Varmevekslerens register er tilsmudset.	
Der trænger vand ind i køretøjet	Den indre blæser er defekt.	➤ Kontakt et autoriseret værksted.
	Afløbsåbningerne til kondensvand er tilstoppede.	
	Tætningerne er beskadigede.	

Fejl	Årsag	Udbedring
Klimaanlægget til montering i et magasin tilkobles ikke	Der er ingen forsyningsspænding (230 V~).	➤ Kontrollér spændingsforsyningen.
	Spændingen er for lav (under 200 V~) Spændingstransformeren er defekt.	➤ Kontakt et autoriseret værksted.
	Varmebeskyttelsen er defekt.	
	Kondensatorblæseren er beskadiget.	
	Kompressoren er beskadiget.	
	Den elektriske sikring af spændingsforsyningen er for lav.	➤ Kontrollér den elektriske sikring af spændingsforsyningen.
Klimaanlægget til montering i et magasin indstiller driften	Luftfilteret er tilstoppet.	➤ Rengør luftfilteret.
	Spændingen er for lav (under 200 V~) Spændingstransformeren er defekt.	➤ Kontakt et autoriseret værksted.
	Varmebeskyttelsen er defekt.	
	Kondensatorblæseren er beskadiget.	
	Varmevekslerens register er tilsmudset.	
	Den ydre blæser er defekt.	
Klimaanlægget til montering i et magasin frakobles ikke	En af temperaturfølerne er defekt.	➤ Kontakt et autoriseret værksted.
	Den elektriske sikring af spændingsforsyningen er for lav.	➤ Kontrollér den elektriske sikring af spændingsforsyningen.

## 12 Garanti

Den lovbestemte garantiperiode gælder. Hvis produktet er defekt, skal du kontakte en servicepartner i dit land (adresser, se vejledningens bagside).

Vores specialister hjælper gerne videre og diskuterer garantiens videre forløb.

## 13 Bortskaffelse

### Forskrifter for miljøbeskyttelse og korrekt bortskaffelse

Alle organisationer skal anvende en række foranstaltninger til at registrere, analysere og kontrollere påvirkningen, som deres aktiviteter (produktion, produkter, service osv.) har på miljøet.

Foranstaltningerne, der skal følges for at registrere betydelige virkninger på miljøet, skal tage højde for følgende faktorer:

- Anvendelse af råstoffer og naturlige ressourcer
- Atmosfæriske emissioner
- Udløbende væsker
- Bortskaffelse og recycling
- Kontaminering af jorden

For at minimere virkningerne på miljøet angiver producenten efterfølgende en række tegn, som alle, der (uanset af hvilken grund) interagerer med apparatet i dets levetid, skal tage højde for.

- Det samlede emballeringsmateriale skal bortskaffes (så vidt muligt recycles) i overensstemmelse med de lovmæssige forskrifter i landet, hvor bortskaffelsen finder sted.
- Alle produktkomponenter skal bortskaffes (så vidt muligt recycles) i overensstemmelse med de lovmæssige forskrifter i landet, hvor bortskaffelsen finder sted.
- Ved korrekt bortskaffelse skal apparatet overdrages til et autoriseret recyclingcenter, så det er sikret, at alle genanvendelige komponenter genanvendes og de resterende materialer behandles korrekt.
- Sørg under installationen for, at rummet er tilstrækkeligt ventileret, så det forhindres, at der opstår stillestående luft, der kan være skadelig for brugerens sundhed.
- Sørg under driften og vedligeholdelsen for, at alle skadelige affaldsprodukter (olie, fedt osv.) bortskaffes korrekt.
- Hold støjniveauet lavt for at reducere støjgenerne.

Yderligere informationer om korrekt deinstallation af vores produkter findes i recycling-vejledningerne på [www.dometic.com](http://www.dometic.com).

- Bortskaf så vidt muligt emballagen sammen med det tilsvarende genbrugsaffald.

- Sørg under driften og ved reparationer og vedligeholdelsesarbejder for, at kølekredsløbet ikke beskadiges, og at kølemidlet ikke kan løbe ud. Det virker som drivhusgas og bør ikke trænge ud i miljøet.



Hvis du tager produktet endegyldigt ud af drift, skal du kontakte det nærmeste recyclingcenter eller din faghandel for at få de pågældende forskrifter om bortskaffelse.

- Bortskaf kun produktet i overensstemmelse med de gældende recycling- og bortskaffelsesforskrifter hos et autoriseret bortskaffelsesfirma.





### Beskyt miljøet!

Genopladelige og ikke genopladelige batterier hører ikke til i husholdningsaffaldet.

Aflever defekte genopladelige batterier og brugte batterier hos forhandleren eller ved et indsamlingssted.

## 14 Tekniske data

	<b>Dometic FreshWell 2000</b>
Art.nr.:	9105304499
Kompressorens kølekapacitet:	1800 W
Nominel indgangsspænding:	230 V~/50 Hz
Strømforbrug:	2,8 A
Driftstemperaturområde:	-15 °C til +43 °C
Kølemiddel:	R-407C
Blæser:	3 blæsertrin 1 automatisk modus
Kapslingsklasse:	IP X5
Køretøjets maks. rumvolumen (med isolerede vægge):	30 m <sup>3</sup>
Mål L x B x H (mm), fig. 7, side 5:	560 x 400 x 286
Vægt:	ca. 20 kg
Godkendelse/certifikat:	  10R-030857

Läs bruksanvisningen noggrant före installation och användning samt förvara den på en säker plats. Överlämna bruksanvisningen till den nya ägaren vid ev. vidareförsäljning.

## Innehållsförteckning

<b>1</b>	<b>Förklaring av symboler</b> . . . . .	175
<b>2</b>	<b>Säkerhetsanvisningar</b> . . . . .	176
2.1	Allmän säkerhet . . . . .	176
2.2	Säkerhet under drift . . . . .	177
<b>3</b>	<b>Målgrupp</b> . . . . .	177
<b>4</b>	<b>Leveransomfattning</b> . . . . .	177
<b>5</b>	<b>Ändamålsenlig användning</b> . . . . .	178
<b>6</b>	<b>Teknisk beskrivning</b> . . . . .	178
6.1	Komponenter . . . . .	178
6.2	Mottagare . . . . .	179
6.3	Fjärrkontroll . . . . .	179
6.4	Driftsätt . . . . .	181
6.5	Extra funktioner . . . . .	182
<b>7</b>	<b>Före den första användningen</b> . . . . .	182
<b>8</b>	<b>Använda klimatanläggningen</b> . . . . .	183
8.1	Grundläggande anvisningar för användning . . . . .	183
8.2	Använda fjärrkontrollen . . . . .	183
8.3	Tips för effektivare användning . . . . .	184
8.4	Slå på och stänga av klimatanläggningen . . . . .	184
8.5	Välja driftsätt . . . . .	184
8.6	Ställa in fläktsteg manuellt . . . . .	185
8.7	Ställa in temperaturen . . . . .	185
8.8	Programmera timern . . . . .	186
8.9	Aktivera sleep-funktionen . . . . .	187
8.10	Ställa in extrafunktionen "strongest" . . . . .	188
8.11	Byta batterier i fjärrkontrollen . . . . .	188
8.12	Ställa klockan . . . . .	189
<b>9</b>	<b>Rengöra klimatanläggningen</b> . . . . .	189
<b>10</b>	<b>Underhålla klimatanläggningen</b> . . . . .	190

11	Åtgärder vid störningar . . . . .	191
12	Garanti . . . . .	192
13	Avfallshantering . . . . .	192
14	Tekniska data . . . . .	194

## 1 Förklaring av symboler



### **WARNING!**

**Observera:** Beaktas anvisningen ej kan det leda till dödsfara eller svåra skador.



### **AKTA!**

**Observera:** Beaktas anvisningen ej kan det leda till kroppsskador.



### **OBSERVERA!**

Om anvisningarna inte beaktas kan det leda till materialskador och produktens funktion kan påverkas negativt.



### **ANVISNING**

Kompletterande information om användning av produkten.

► **Arbetssteg:** denna symbol står framför en arbetsinstruktion.  
Tillvägagångssättet beskrivs steg för steg.

✓ Denna symbol står framför beskrivningen av resultatet.

**Bild 1 5, sidan 3:** anger en detalj på en bild, i detta exempel "position 5 på bild 1 på sidan 3".

## 2 Säkerhetsanvisningar

Tillverkaren övertar inget ansvar för skador i följande fall:

- skador på produkten, orsakade av mekanisk påverkan eller överspänning
- ändringar som utförts utan uttryckligt medgivande från tillverkaren
- ej ändamålsenlig användning

Detta gäller speciellt följskador, särskilt sådana följskador som uppstår p.g.a. att klimatanläggningen för förvaringsutrymmen inte fungerar.

Beakta nedanstående grundläggande säkerhetsanvisningar för elapparater för att förhindra:

- elstötar
- brandfara
- skador

### 2.1 Allmän säkerhet



#### **WARNING!**

- **Elapparater är inga leksaker!**

I samband med elektriska apparater kan det uppstå farliga situationer som barn är ovetande om. Låt inte barn använda elektriska apparater utan uppsikt.

- Personer, som på grund av fysiska, sensoriska eller mentala funktionshinder eller på grund av oerfarenhet eller ovetande inte kan använda apparaten på ett säkert sätt, bör inte använda apparaten utan uppsikt eller hjälp av en ansvarig person.
- Använd endast apparaten för angivna ändamål.
- Gör inga ändringar eller ombyggnader på apparaten!
- Installation, underhåll och reparationer av klimatanläggningen för förvaringsutrymmen får endast genomföras av härför utbildad personal, som är förtrogen med riskerna vid hantering av köldmedier och klimatanläggningar och känner till gällande föreskrifter. Icke fackmässiga reparationer kan leda till att allvarliga faror uppstår. Vänd dig till ett servicekontor när det gäller reparationer (adresser finns på baksidan).
- Använd inte klimatanläggningen i närheten av antändliga vätskor.



- Se till att inga brännbara föremål är monterade eller finns i närheten av luftutsläppet. Avståndet måste vara minst 50 cm.
- Stick inte in händerna i ventilationsöppningarna, stick inte in några främmande föremål i klimatanläggningen.
- Vid brand: lossa **inte** klimatanläggningens övre lock; använd godkänt släckningsmedel. Använd inte vatten för att släcka elden.

**OBSERVERA!**

- Om det uppstår fel i köldmediekretsen måste anläggningen provas och repareras av behöriga installatörer. Köldmediet får absolut inte släppas ut i atmosfären.

## 2.2 Säkerhet under drift

**WARNING!**

- Stäng alltid av strömförsörjningen innan arbeten utförs på apparaten.

**OBSERVERA!**

- Klimatanläggningen för förvaringsutrymmen är inte avsedd för byggmaskiner eller jordbruksmaskiner.
- Använd endast apparaten när apparathöljet och kablarna är oskadade.

## 3 Målgrupp

Informationen i bruksanvisningen är avsedd för ägaren till klimatanläggningen för förvaringsutrymmen.

## 4 Leveransomfattning

Beteckning	Artikelnummer
Dometic FreshWell klimatanläggning för förvaringsutrymmen	9105304499
Monteringsanvisning	
Bruksanvisning	

## 5 Ändamålsenlig användning

Klimatanläggningen för förvaringsutrymmen Dometic FreshWell 2000 (art.nr 9105304499) är avsedd för luftkonditionering i husbilar och husvagnar.

Klimatanläggningarna för förvaringsutrymmen är **inte** avsedda för byggmaskiner, jordbruksmaskiner eller andra arbetsmaskiner. För starka vibrationer inverkar negativt på anläggningens funktioner.

FreshWell fungerar garanterat för temperaturer på upp till 43 °C.

## 6 Teknisk beskrivning

Klimatanläggningen för förvaringsutrymmen förser innerutrymmet med kall, avfuktad luft utan damm och smuts.

Klimatanläggningen styrs med en fjärrkontroll.



### ANVISNING

Klimatanläggningen sänker temperaturen inne i fordonet till ett visst värde. Temperaturen som nås under kylningen varierar beroende på fordonstyp, omgivningstemperatur och klimatanläggningens kyleffekt.

Klimatanläggningen kylar inte längre om utetemperaturen ligger under 16 °C. Använd då endast funktionen "cirkulationsluft" (🌀).

### 6.1 Komponenter

Kylkretsen i klimatanläggningen för förvaringsutrymmen består i huvudsak av följande komponenter (bild **1**, sida 2):

- **Kompressor (1)**  
Kompressorn suger in och komprimerar köldmediet. Därigenom höjs trycket och köldmediets temperatur.
- **Kondensor (2)**  
Den inbyggda kondensorn fungerar som kylare resp. värmeväxlare. Den passerande luften tar upp värme, den heta köldmediegasen svalnar och kondenserar.
- **Förångare (3)**  
Förångaren kylar luften som passerar och avfuktar den. Köldmediet tar upp värme och förångas

- **Fläkt (4)**

Fläkten fördelar den kylda eller uppvärmda luften i fordonet genom en luf-  
tenhet.

## 6.2 Mottagare

Mottagaren (bild **2**, sida 2) har följande reglage och indikeringar:

Nr	Förklaring
1	Digital display    Visar rumstemperaturen.
2	Röd lysdiod        Klimatanläggningen är påslagen.
3	Blå lysdiod        Klimatanläggningen är i läget "sleep".
4	Grön lysdiod       Kompressorn är igång.
5	Gul lysdiod <b>Lyser konstant:</b> timerfunktionen är aktiverad. <b>Blinkar:</b> ventilationen är för tillfället avstängd.

## 6.3 Fjärrkontroll

Alla inställningar (t.ex. temperaturinställning, timerprogrammering) överförs  
till klimatanläggningen via fjärrkontrollen.





Följande reglage och indikeringar finns på fjärrkontrollen (bild **3**, sida 3):

Nr	Förklaring
1	<b>Digital display:</b> Visar följande: <ul style="list-style-type: none"> <li>– Klockslag</li> <li>– Önskad rumstemperatur (börvärde) i °C eller °F</li> <li>– Driftsätt</li> <li>– Fläktsteg</li> <li>– Symboler för aktiva extrafunktioner</li> <li>– Batteristatus</li> </ul>
2	Knapp <b>ON/OFF:</b> Slå på klimatanläggningen eller ställa den i standby-läge
3	Knapp <b>FAN SPEED:</b> Välja fläktsteg
4	Knapp <b>INDOOR:</b> Visa aktuell temperatur

Nr	Förklaring
5	Knapp <b>RESEND</b> : Visa den senaste informationen igen.
6	Knapp <b>°F/°C</b> : Skicka aktuella data till klimatanläggningen. Spara inställt klockslag. När temperaturen visas: byta mellan Celsius (°C) och Fahrenheit (°F).
7	Knapp <b>STRONGEST</b> : Aktivera strongest-funktionen. Med strongest-funktionen aktiveras driftsättet "luftavfuktning" och "cirkulationsluft" samtidigt.
8	Knapp <b>SLEEP</b> : Aktivera sleep-funktionen. Med sleep-funktionen sänks börvärdet automatiskt till en behaglig sovtemperatur.
9	Knapp <b>CLOCK</b> : Ställa klockan
10	Knapp <b>TIMER</b> : Programmera timern
11	Knapp <b>MODE</b> : Välja driftsätt
12	Knapp <b>+</b> : Höja värdet
13	Knapp <b>-</b> : Sänka värdet





## 6.4 Driftsätt

Klimatanläggningen för förvaringsutrymmen har följande driftsätt:

Driftsätt	På displayen	Förklaring
Automatläge		<p>Du bestämmer fläkteffekten, klimatanläggningen reglerar passande driftsätt.</p> <p>Klimatanläggningen mäter innertemperaturen och ställer in börvärdet enligt följande:</p> <ul style="list-style-type: none"> <li>– Innertemperatur <math>\leq 20\text{ °C}</math>: <math>20\text{ °C}</math> (driftsätt: cirkulationsluft)</li> <li>– <math>20\text{ °C} &lt; \text{innertemperatur} &lt; 25\text{ °C}</math>: <math>22\text{ °C}</math> (driftsätt: luftavfuktning eller cirkulationsluft)</li> <li>– Innertemperatur <math>\geq 25\text{ °C}</math>: <math>25\text{ °C}</math> (driftsätt: kylning)</li> </ul> <p>I detta läge är knapparna + och – avaktiverade.</p>
Kylning		<p>Du bestämmer temperatur och fläkteffekt, klimatanläggningen kylv innerutrymmet till denna temperatur.</p>
Luftavfuktning		<p>Du bestämmer temperaturen, klimatanläggningen kylv innerutrymmet till denna temperatur, ställer in fläktens effekt och avfuktar innerutrymmet (cirkulationsdrift).</p> <p>I detta läge är knappen <b>FAN SPEED</b> avaktiverad.</p>
Cirkulationsluft		<p>Du bestämmer temperatur och fläktsteg, klimatanläggningen blåser in kall luft (kyld cirkulationsluft) i innerutrymmet.</p>

## 6.5 Extra funktioner

Klimatanläggningen har följande extra funktioner:

Extra funktion	På displayen	Förklaring
Timer		Klimatanläggningen aktiveras vid inställd tidpunkt. På fjärrkontrollens display visas "TIMER ON".
		Klimatanläggningen stängs av vid inställd tidpunkt. På fjärrkontrollens display visas "TIMER OFF".
Sleep		Den inställda temperaturen reduceras efter en timma med 1 °C och efter två timmar med 2 °C, för en behagligare sovtemperatur.
Strongest		Med strongest-funktionen aktiveras driftsätten "luftavfuktning" och "cirkulationsluft" samtidigt.

## 7 Före den första användningen

### Kontroller före idrifttagandet

Observera följande innan klimatanläggningen startas:

- Kontrollera att försörjningsspänningen och frekvensen stämmer överens med värdena i Tekniska data, se sida 194.
- Kontrollera att det inte finns några hinder i/framför luftinsugningsöppningen och luftmunstyckena. Alla ventilationsgaller måste vara fria för att klimatanläggningen ska kunna arbeta med maximal effekt.



#### **AKTA! Risk för skador!**

Stick inte in fingrarna eller några föremål i luftmunstyckena eller intagsgallret.

### Kontrollera fjärrkontrollen och sätta in batterier

- Sätt in medföljande batterierna i fjärrkontrollens batterifack, se kapitel "Byta batterier i fjärrkontrollen" på sidan 188.

### Ställa klockan

- Ställ in aktuellt klockslag, se kapitel "Ställa klockan" på sidan 189.

## 8 Använda klimatanläggningen

### 8.1 Grundläggande anvisningar för användning

Klimatanläggningen för förvaringsutrymmen har tre driftlägen:

Driftläge	Kännetecken
Av	Klimatanläggningen är avstängd, fjärrkontrollen är avaktiverad.
Standby	Klimatanläggningen är redo för drift och kan sättas igång med fjärrkontrollen.
På	Klimatanläggningen klimatiserar innerutrymmet.

**Mottagaren** aktiveras när den mottar signaler från fjärrkontrollen. Efter några sekunder visas rumstemperaturen på displayen, därefter släcks displayen.

Med **fjärrkontrollen** kan du

- slå på klimatanläggningen från standby-läget och ställa den i standby igen.
- göra inställningar
- välja extrafunktioner

### 8.2 Använda fjärrkontrollen

Fjärrkontrollen **måste** vara riktad mot IR-ögat (bild **2** 4, sida 2) på mottagaren.

När man har tryckt på en knapp skickas värdet direkt till klimatanläggningen. Klimatanläggningen kvitterar mottagningen av värdet med en hög signalton.

#### Ställa fjärrkontrollen i standby-läge eller slå på den

I standby-läget visas endast klockan på fjärrkontrollens display.

Om fjärrkontrollen inte är riktad mot IR-ögat (bild **2** 4, sida 2) på mottagaren, kan du slå på den eller ställa den i standby-läge utan att aktivera/avaktivera klimatanläggningen.

- Tryck på knappen .

### 8.3 Tips för effektivare användning

Observera följande anvisningar för att optimera klimatanläggningens effekt:

- Förbättra värmeisoleringen på fordonet genom att tätta spalter och hänga reflekterande rullgardiner eller gardiner framför fönstren.
- Om fordonet har stått länge i solen: öppna först fönstren och låt klimatanläggningen gå en stund i läget "cirkulationsluft" (🌀). Aktivera därefter driftsätt "kylning" (❄️).
- Öppna inte fönster och dörrar i onödan när läget kylning (❄️) är aktiverat.
- Välj passande temperatur och fläktsteg.
- Rikta luftmunstyckena rätt.
- Se till att luftmunstycken och intagsgaller inte täcks över av tyg, papper eller andra material.
- Rengör luftfiltret regelbundet.

### 8.4 Slå på och stänga av klimatanläggningen



#### ANVISNING

- Vid påslagning startar klimatiseringen med de senast inställda värdena.
- Med fjärrkontrollen kan du aktivera klimatanläggningen från standby-läget och ställa den i standby igen. För detta trycker du på knappen .

När klimatanläggningen slås på tar det ett par minuter innan kompressorn aktiveras.

### 8.5 Välja driftsätt



#### ANVISNING

Klimatanläggningen måste vara påslagen.

- Välj önskat driftsätt med knappen **MODE**, se kapitel "Driftsätt" på sidan 181.
- ✓ Efter två sekunder kvitterar klimatanläggningen mottagningen av värdena med en hög signalton.
- ✓ Klimatanläggningen ställs in på valt driftsätt.





## 8.6 Ställa in fläktsteg manuellt









### ANVISNING

Klimatanläggningen måste vara **på** slagen.

Fläkten reglerar lufttillförseln.

I driftsätten "automatläge" () , "kylning" () och "cirkulationsluft" () kan fläktsteget väljas manuellt. I de övriga driftsätten reglerar klimatanläggningen fläktstegen (fläkteffekten) automatiskt.

På displayen	Förklaring
	Låg fläkteffekt
	Mellan hög fläkteffekt
	Hög fläkteffekt
<i>AUTO</i> 	Automatläge, endast möjligt i driftsätten "kylning" (  ) och "avfuktning" (  ) .



- Välj önskat fläktsteg med knappen **FAN SPEED**.
- ✓ Klimatanläggningen kvitterar mottagningen av värdena med en hög signalton.
- ✓ Ett nytt fläktsteg har ställts in.

## 8.7 Ställa in temperaturen



### ANVISNING

Klimatanläggningen måste vara **på** slagen.

I driftsätten "kylning" () , "avfuktning" () och "cirkulationsluft" () kan temperaturen ställas in mellan 18 °C och 30 °C med fjärrkontrollen.

- Välj önskad temperatur med knappen **+** eller **-**.
- ✓ Klimatanläggningen kvitterar mottagningen av värdena med en hög signalton.
- ✓ Temperaturen är inställd i klimatanläggningen.

## 8.8 Programmera timern

Med timer-funktionen kan du ställa in önskad tid för klimatseringen. Du kan ställa in antingen aktiveringstiden eller avstängningstiden.



### ANVISNING

Om ingen knapp trycks in inom 15 sekunder återgår fjärrkontrollen till utgångsläget.

### Ställa in aktiveringstiden



### ANVISNING

Klimatanläggningen måste vara **avstängd**.

- ▶ Tryck på knappen **TIMER** en gång.
- ✓ Klocksymbolen (⌚) blinkar på fjärrkontrollens display.
- ▶ Ställ, med knappen **+** eller **-**, in tiden när klimatanläggningen ska slås på.
- ▶ Tryck på knappen **TIMER** för att skicka värdet till klimatanläggningen.
- ✓ Klocksymbolen (⌚) lyser på fjärrkontrollens display.
- ✓ Den gula lysdioden på mottagaren lyser.
- ✓ Aktiveringstiden är inställd för klimatanläggningen.  
Vid den inställda tidpunkten startar klimatanläggningen i driftsättet "automatläge" (⚠).

### Ställa in avstängningstiden



### ANVISNING

Klimatanläggningen måste vara **påslagen**.

- ▶ Tryck på knappen **TIMER** en gång.
- ✓ Symbolen **OFF** (⌚) blinkar på fjärrkontrollens display.
- ▶ Ställ, med knappen **+** eller **-**, in tiden när klimatanläggningen ska stängas av.
- ▶ Tryck på knappen **TIMER** för att skicka värdet till klimatanläggningen.
- ✓ Klocksymbolen (⌚) lyser på fjärrkontrollens display.
- ✓ Den gula lysdioden på mottagaren lyser.

- ✓ Avstängningstiden för klimatanläggningen är inställd.  
Klimatanläggningen är igång till den inställda tidpunkten, med
  - valt temperaturinställning
  - valt fläksteg och
  - valt driftsätt

### Ta bort timer-programmering

Om du har programmerat timern, kan du ta bort den på följande sätt:

- Tryck på knappen **TIMER** en gång.
- ✓ Symbolen för timern slocknar.
- ✓ Den gula lysdioden på mottagaren slocknar.
- ✓ Programmeringen är borttagen.

## 8.9 Aktivera sleep-funktionen



### ANVISNING

- Klimatanläggningen måste vara **påslagen**.
- Den här funktionen sparas inte när klimatanläggningen stängs av.

När sleep-funktionen är aktiverad reduceras den inställda temperaturen efter en timma med 1 °C och efter två timmar med 2 °C, för en behagligare sovtemperatur.

- Ställ in önskat driftsätt (se kapitel "Välja driftsätt" på sidan 184).
- Tryck på knappen **SLEEP**.
- ✓ Symbolen  visas på displayen.  
Sleep-funktionen är aktiverad.
- ✓ När sleep-funktionen är aktiverad ställs ett lågt fläksteg in.
- Ställ in önskad temperatur (se kapitel "Ställa in temperaturen" på sidan 185).

## 8.10 Ställa in extrafunktionen ”strongest”



### ANVISNING

- Klimatanläggningen måste vara påslagen.
- Den här funktionen sparas när klimatanläggningen stängs av.

Med strongest-funktionen aktiveras driftsätten ”luftavfuktning” och ”cirkulationsluft” samtidigt.

- Tryck på knappen **STRONGEST**.
- ✓ Symbolen  visas på displayen. Strongest-funktionen är aktiverad.
- Ställ in önskad temperatur (se kapitel ”Ställa in temperaturen” på sidan 185).
- Ställ in önskat fläktsteg (se kapitel ”Ställa in fläktsteg manuellt” på sidan 185).

## 8.11 Byta batterier i fjärrkontrollen

Byt batterier när symbolen  visas på displayen.

Batterifacket sitter på fjärrkontrollens baksida.

- Tryck lätt på batterifackets lock och skjut det i pilens riktning.
- Sätt in de nya batterierna (2 x typ AAA) i fjärrkontrollen enligt markeringarna i batterifacket.
- Stäng batterifackets lock.



### Skydda miljön!

Varken laddningsbara batterier eller andra batterier hör hemma i hushållssoporna.

Lämna dina förbrukade eller defekta (laddningsbara) batterier till återförsäljaren eller till ett insamlingsställe.

## 8.12 Ställa klockan

För timerprogrammeringen måste aktuellt klockslag stämma på fjärrkontrollen. Tiden visas på fjärrkontrollens display.

Genomför följande steg för att ställa klockan:



### **ANVISNING**

Om ingen knapp trycks in inom 10 sekunder vid inställning av klockan återgår fjärrkontrollen till utgångsläget.

- Tryck på knappen **CLOCK** (lång tryckning) för att aktivera inställningsläget för klockan.
- ✓ Tiden blinkar på fjärrkontrollens display.
- Ställ klockan med knapp **+** eller **-**.
- Tryck på knappen **CLOCK** för att bekräfta inställningen.

## 9 Rengöra klimatanläggningen



### **OBSERVERA! Risk för skador!**

- Använd inte högtryckstvätt för att rengöra klimatanläggningen. Klimatanläggningen kan skadas om det kommer in vatten i den.
  - Använd inga vassa eller hårda föremål för rengöring, använd inga skarpa rengöringsmedel; klimatanläggningen kan skadas.
  - Använd endast vatten och ett mildt rengöringsmedel för att rengöra klimatanläggningen. Använd aldrig bensin, diesel eller lösningsmedel.
- 
- Rengör klimatanläggningens hölje och luftenheten då och då med en fuktig trasa.
  - Ta regelbundet bort löv och smuts från ventilationsöppningarna (bild **5** 1, sida 4) på klimatanläggningen. Se till att lamellerna på klimatanläggningen inte skadas.
  - Rengör fjärrkontrollen då och då med en lätt fuktig trasa. För displayen kan man använda en glasögonduk.

## 10 Underhålla klimatanläggningen



### VARNING!

Annat underhåll än det som beskrivs här får endast genomföras av härför utbildad personal, som är förtrogen med riskerna vid hantering av köldmedier och klimatanläggningar och känner till gällande föreskrifter. Icke fackmässiga underhållsarbeten kan leda till att allvariga faror uppstår.

Intervall	Kontroll/underhåll
Regelbunden	<p>Kontrollera kondensvattenutlopp:</p> <ul style="list-style-type: none"> <li>➤ Kontrollera att kondensvattenutloppen (bild <b>5</b> 2, sida 4) på klimatanläggningens sidor inte är tilltäppta och att kondensvattnet kan avledas fritt.</li> </ul>
Regelbunden	<p>Rengöra luftenhetens filter (bild <b>6</b>, sida 4):</p> <ul style="list-style-type: none"> <li>➤ Dra bort filtret (1) från hållaren.</li> <li>➤ Rengör filtret (1) med en tvättmedelslösning och låt det torka.</li> <li>➤ Sätt in det torra filtret (1) igen.</li> </ul>
En gång om året	<p>Underhåll på värmeväxlaren:</p> <ul style="list-style-type: none"> <li>➤ Låt en auktoriserad verkstad genomföra underhållet på klimatanläggningens värmeväxlare.</li> </ul>
En gång om året	<p>Byt ut aktivkolfiltret (bild <b>6</b>, sida 4) (tillval):</p> <ul style="list-style-type: none"> <li>➤ Dra bort filtret (1) från hållaren.</li> <li>➤ Ta bort aktivkolfiltret (2).</li> <li>➤ Sätt en nytt aktivkolfiltret.</li> <li>➤ Rengör filtret (1) med en tvättmedelslösning och låt det torka.</li> <li>➤ Sätt in det torra filtret (1) igen.</li> </ul>

# 11 Åtgärder vid störningar

Fel	Orsak	Åtgärd
Ingen kyleffekt	Klimatanläggningen har inte ställts in på kylning.	➤ Ställ in klimatanläggningen på kylning.
	Omgivningstemperaturen är högre än 43 °C.	Klimatanläggningen är bara avsedd för omgivningstemperaturer upp till 43 °C.
	Den inställda temperaturen är högre än rumstemperaturen.	➤ Välj en lägre temperatur.
	Omgivningstemperaturen är lägre än 18 °C.	Klimatanläggningen är bara avsedd för omgivningstemperaturer fr.o.m. 18 °C.
	Värmskyddet är defekt. Kompressorn är skadad. För lite köldmedium Värmeväxlarens lameller smutsiga. Den yttre fläkten är defekt.	➤ Kontakta en auktoriserad verkstad.
	Dåligt luftflöde	Luftfiltret är tilltäppt. Värmeväxlarens lameller smutsiga. Den inre fläkten är defekt.
Det kommer in vatten i fordonet.	Utloppsöppningarna för kondensvatten är tilltäppta.	➤ Rengör utloppsöppningarna för kondensvatten.
	Tätningarna skadade.	➤ Kontakta en auktoriserad verkstad.
Klimatanläggningen startar inte	Ingen försörjningsspänning (230 V~).	➤ Kontrollera strömförsörjningen.
	För låg spänning (under 200 V~). Spänningsomvandlaren defekt.	➤ Kontakta en auktoriserad verkstad.
	Värmskyddet är defekt. Kondensorfläkten är skadad. Kompressorn är skadad.	
	För lågt värde på säkringar till strömförsörjningen.	➤ Kontrollera säkringarna.

Fel	Orsak	Åtgärd
Klimatanläggningen slutar fungera.	Lufffiltret är tilltäppt.	➤ Rengör lufffiltret.
	För låg spänning (under 200 V~). Spänningsomvandlaren defekt.	➤ Kontakta en auktoriserad verkstad.
	Värmskyddet är defekt.	
	Kondensorfläkten är skadad.	
	Värmeväxlarens lameller smutsiga.	
	Den yttre fläkten är defekt.	
Klimatanläggningen stängs inte av	En temperaturgivare är defekt.	➤ Kontakta en auktoriserad verkstad.
	För lågt värde på säkringar till strömförsörjningen.	➤ Kontrollera säkringarna.

## 12 Garanti

Den lagstadgade garantitiden gäller. Om produkten är defekt: kontakta en servicepartner i ditt land (adresser, se bruksanvisningens baksida).

Våra specialister står gärna till förfogande och förklarar hur garantiärenden behandlas.

## 13 Avfallshantering

### Föreskrifter för miljöskydd och korrekt avfallshantering

Alla organisationer måste genomföra ett flertal åtgärder för identifiering, utvärdering och kontroll av påverkan på miljön (vid tillverkning, service, på produkten, etc.).

Metoderna för identifiering av stor miljöpåverkan måste innefatta följande faktorer:

- Användning av råvaror och naturresurser
- Atmosfäriska utsläpp
- Läckande vätskor
- Avfallshantering och återvinning
- Markföroreningar



För att minimera påverkan på miljön fastställer tillverkaren flertalet krav som måste följas under apparatens livslängd.

- Allt förpackningsmaterial måste omhändertas enligt nationella bestämmelser och föreskrifter (helst lämnas in för återvinning).
- Alla produktkomponenter måste omhändertas enligt nationella bestämmelser och föreskrifter (helst lämnas in för återvinning).
- För korrekt hantering ska apparaten lämnas in till en auktoriserad återvinningscentral, så att alla komponenter som kan återvinnas återanvänds och resterande material omhändertas på ett korrekt sätt.
- Kontrollera under installationen att utrymmet har tillräcklig ventilation så att luften inte står stilla. Det kan vara skadligt för hälsan.
- Se, vid drift och underhåll, till att alla skadliga avfallsprodukter (olja, fett, osv.) omhändertas på ett korrekt sätt.
- Håll bullret på en låg nivå för att inte störa din omgivning.

Mer information för korrekt demontering och avfallshantering hittar du i återvinningsanvisningarna på [www.dometic.com](http://www.dometic.com).

- ▶ Lämna om möjligt förpackningsmaterialet till återvinning.
- ▶ Se till att kylkretsen inte skadas och att köldmediet inte kan rinna ut vid drift, reparationer och underhåll. Köldmediet får inte släppas ut eftersom det fungerar som växthusgas.



När produkten slutgiltigt tas ur bruk: informera dig om gällande bestämmelser hos närmaste återvinningscentral eller hos återförsäljaren.

- ▶ Följ gällande bestämmelser och lämna in produkten hos en auktoriserad återvinningscentral.





### Skydda miljön!

Varken laddningsbara batterier eller andra batterier hör hemma i hushållssoporna.

Lämna dina förbrukade eller defekta (laddningsbara) batterier till återförsäljaren eller till ett samlingsställe.

## 14 Tekniska data

	<b>Dometic FreshWell 2000</b>
Artikel-nr:	9105304499
Kompressorns kyleffekt:	1800 W
Nominell ingångsspänning:	230 V~ / 50 Hz
Strömbehov:	2,8 A
Temperaturområde:	-15°C till +43 °C
Köldmedium:	R-407C
Fläkt:	3 fläktsteg 1 automatläge
Skyddsklass:	IP X5
Fordonets max. innervolym (med isolerade väggar):	30 m <sup>3</sup>
Mått L x B x H (mm): bild <b>7</b> , sida 5:	560 x 400 x 286
Vikt:	ca 20 kg
Provning/certifikat:	  10R-030857

Les bruksanvisningen nøye før du monterer og tar apparatet i bruk og ta vare på den. Hvis apparatet selges videre, må du sørge for å gi bruksanvisningen videre også.

## Innholdsfortegnelse

<b>1</b>	<b>Symbolforklaringer</b> . . . . .	196
<b>2</b>	<b>Sikkerhetsregler</b> . . . . .	196
2.1	Grunnleggende sikkerhet . . . . .	197
2.2	Sikkerhet ved bruk av apparatet . . . . .	198
<b>3</b>	<b>Målgruppen for denne veiledningen</b> . . . . .	198
<b>4</b>	<b>Leveringsomfang</b> . . . . .	198
<b>5</b>	<b>Tiltenkt bruk</b> . . . . .	199
<b>6</b>	<b>Teknisk beskrivelse</b> . . . . .	199
6.1	Komponenter . . . . .	199
6.2	Mottaker . . . . .	200
6.3	Fjernkontroll . . . . .	200
6.4	Klimamodi . . . . .	202
6.5	Tilleggsfunksjoner . . . . .	203
<b>7</b>	<b>Før første gangs bruk</b> . . . . .	203
<b>8</b>	<b>Betjene takboksklimaanlegget</b> . . . . .	204
8.1	Grunnleggende betjeningsanvisninger . . . . .	204
8.2	Bruke fjernkontrollen . . . . .	204
8.3	Råd om bedre bruk . . . . .	205
8.4	Koble takboksklimaanlegget inn og ut . . . . .	205
8.5	Velge klimamodus . . . . .	206
8.6	Velge viftehastighet manuelt . . . . .	206
8.7	Stille inn temperaturen . . . . .	207
8.8	Programmere timeren . . . . .	207
8.9	Aktivere Sleep-funksjonen . . . . .	208
8.10	Stille inn tilleggsfunksjonen «Strongest» . . . . .	209
8.11	Bytte batterier i fjernkontrollen . . . . .	209
8.12	Stille inn klokkeslett . . . . .	210
<b>9</b>	<b>Rengjøre takboksklimaanlegget</b> . . . . .	210
<b>10</b>	<b>Vedlikeholde takboksklimaanlegget</b> . . . . .	211

11	Utbedre feil	212
12	Garanti	213
13	Avhending	214
14	Tekniske data	215

## 1 Symbolforklaringer



### ADVARSEL!

**Sikkerhetsregel:** Hvis man ikke overholder denne regelen, kan det føre til død eller alvorlig skade.



### FORSIKTIG!

**Sikkerhetsregel:** Hvis man ikke overholder denne regelen, kan det føre til personskader.



### PASS PÅ!

Hvis man ikke overholder denne regelen, kan det føre til materielle skader og skade funksjonen til produktet.



### MERK

Utfyllende informasjon om bruk av produktet.

➤ **Handling:** Dette symbolet indikerer at du må gjøre noe. De nødvendige handlingene beskrives trinnvis.

✓ Dette symbolet beskriver resultatet av en handling.

**Fig. 1 5, side 3:** Denne angivelsen henviser til et element i en illustrasjon, i dette eksemplet til «Posisjon 5 i illustrasjon 1 på side 3».

## 2 Sikkerhetsregler

Produsenten tar i følgende tilfeller intet ansvar for skader:

- skader på produktet på grunn av mekanisk påvirkning og overspenninger
- endringer på produktet uten at det er gitt uttrykkelig godkjenning av produsenten
- Bruk til andre formål enn det som er beskrevet i veiledningen

Produsenten tar ikke ansvar for eventuelle følgeskader, særlig ikke for følgeskader som kan oppstå ved svikt i takboksklimaanlegget.

Overhold følgende grunnleggende sikkerhetsregler ved bruk av elektriske apparater for å beskytte mot:

- Elektrisk støt
- Brannfare
- Skader

## 2.1 Grunnleggende sikkerhet



### ADVARSEL!

- **Elektriske apparater er ikke beregnet for barn!**

Barn er ikke i stand til å bedømme farer forbundet med elektriske apparater. La ikke barn bruke elektriske apparater uten tilsyn.

- Personer som på grunn av sine fysiske, sensoriske eller mentale ferdigheter, eller på grunn av sin uerfarenhet eller manglende kunnskap, ikke er i stand til å bruke apparatet, må ikke bruke dette apparatet uten oppsyn eller anvisning fra en ansvarlig person.
- Bruk apparatet kun til det det er beregnet for.
- Ikke foreta endringer eller ombygging av apparatet!
- Installasjon, vedlikehold og reparasjon av takboksklimaanlegget må kun utføres av fagfolk som kjenner til farene ved håndtering av kjølemidler og klimaanlegg og som er kjent med gjeldende forskrifter. Feil reparasjoner kan føre til betydelige skader. Ved behov for reparasjon kontakter du servicestedene i ditt land (adresse på baksiden).
- Bruk ikke takboksklimaanlegget i nærheten av lettantennelige væsker.
- Påse at brennbare gjenstander ikke lagres eller monteres i nærheten av luftuttakene. Avstanden må være minst 50 cm.
- Ta ikke inn i lufteåpningene, og før ikke fremmedlegemer inn i takboksklimaanlegget.
- I tilfelle brann må man **ikke** løsne det øvre dekslet på takboksklimaanlegget, og bruk kun lovlig slukkemiddel. Bruk ikke vann til slukking.

**PASS PÅ!**

- Hvis det oppstår feil i takboksklimaanleggets kjølemiddelkretsløp, må anlegget kontrolleres av fagfolk og settes forskriftsmessig i stand. Kjølemiddelet må under ingen omstendighet etterlates i friluft.

## 2.2 Sikkerhet ved bruk av apparatet

**ADVARSEL!**

- Ved arbeid på apparatet må man alltid avbryte strømforsyningen.

**PASS PÅ!**

- Takboksklimaanlegget er ikke egnet for bruk i jordbruks- og anleggsmaskiner.
- Bruk apparatet kun når kapslingen og ledningene er uskadd.

## 3 Målgruppen for denne veiledningen

Denne bruksanvisningen henvender seg til brukere av takboksklimaanlegget.

## 4 Leveringsomfang

Betegnelse	Artikkelnummer
Takboksklimaanlegg Dometic FreshWell	9105304499
Montasjeveiledning	
Bruksanvisning	

## 5 Tiltenkt bruk

Takboksklimaanlegget Dometic FreshWell 2000 (art.nr. 9105304499) kan klimatisere bobiler og campingvogner innvendig med kjølig luft.

Takboksklimaanlegget er **ikke** egnet for installasjon i anleggsmaskiner, jordbruksmaskiner eller lignende anleggsutstyr. Ved for kraftig vibrasjon er ikke forskriftsmessig funksjon lenger garantert.

Funksjonsevnen til FreshWell er garantert ved temperaturer opp til 43 °C.

## 6 Teknisk beskrivelse

Takboksklimaanlegget forsyner kjøretøyet innvendig med kjølig, avfuktet luft uten støv og smuss.

Takboksklimaanlegget styres med fjernkontrollen.



### **MERK**

Takboksklimaanlegget kan senke temperaturen inne i kjøretøyet til en innstilt verdi. Temperaturen som skal oppnås ved kjøling, avhenger av kjøretøytypen, omgivelsestemperaturen og kuldeeffekten i takboksklimaanlegget.

Under en utetemperatur på 16 °C kjøler ikke takboksklimaanlegget lenger ned. I slike tilfeller må du kun bruke klimamodus «Om-luft» (🌀).

### 6.1 Komponenter

Takboksklimaanleggets kuldekretsløp består av disse hovedkomponentene (fig. 1, side 2):

- **Kompressor (1)**  
Kompressoren suger til seg kjølemiddelet og komprimerer det. Dermed økes trykket og også temperaturen til kjølemiddelet.
- **Kondensator (2)**  
Den innebygde kondensatoren fungerer som en kjøle- hhv. varmeveksler. Luften som strømmer forbi tar opp varme, den varme kjølemiddelgassen avkjøles og blir flytende.
- **Fordamper (3)**  
Fordamperne avkjøler luften som strømmer forbi og avfukter den. Kjølemiddelet tar opp varme og fordamper.

### ● Vifte (4)

Den avkjølte eller oppvarmede luften fordeles inne i kjøretøyet gjennom viften via en luftutslippsenhet.

## 6.2 Mottaker

Mottakeren (fig. **2**, side 2) inneholder følgende betjenings- og indikeringselementer:

Nr.	Forklaring	
1	Digitaldisplay	Indikerer romtemperaturen.
2	Rød LED	Takboksklimaanlegget er slått på.
3	Blå LED	Takboksklimaanlegget befinner seg i modusen «Sleep».
4	Grønn LED	Kompressoren er i drift.
5	Gul LED	<b>Kontinuerlig lys:</b> Timer-funksjonen er slått på. <b>Blinkende:</b> Ventilasjonen er midlertidig avslått

## 6.3 Fjernkontroll

Alle innstillinger på apparatet (f.eks. temperaturinnstilling, timerprogrammering) overføres til takboksklimaanlegget via fjernkontrollen.

Følgende betjenings- og indikeringselementer er tilgjengelige på fjernkontrollen (fig. **3**, side 3):





Nr.	Forklaring
1	<b>Digitaldisplay:</b> Indikerer følgende: <ul style="list-style-type: none"> <li>– Klokkeslett</li> <li>– Ønsket romtemperatur (settpunkt) i °C eller °F</li> <li>– Klimamodus</li> <li>– Viftehastighet</li> <li>– Symboler for aktive tilleggsfunksjoner</li> <li>– Batteristatus</li> </ul>
2	Tasten <b>ON/OFF:</b> Slå takboksklimaanlegg og fjernkontroll på eller sette dem i standby-modus
3	Tasten <b>FAN SPEED:</b> Velge viftehastighet
4	Tasten <b>INDOOR:</b> Vis aktuell temperatur



Nr.	Forklaring
5	Tasten <b>RESEND</b> : Vis siste informasjon en gang til.
6	Tasten <b>°F/°C</b> : Sende aktuelle data til takboks-klimaanlegget. Lagre nytt innstilt klokkeslett. Når temperatur vises: Veksle mellom temperaturoenhetene Celsius (°C) og Fahrenheit (°F)
7	Tasten <b>STRONGEST</b> : Aktivere Strongest-funksjonen. Med Strongest-funksjonen blir klimamodusene «Luftavfukting» og «Omluft» slått på samtidig.
8	Tasten <b>SLEEP</b> : Aktivere Sleep-funksjonen. Med sleep-funksjonen reguleres settverdien automatisk ned for å sikre en behagelig sovetemperatur.
9	Tasten <b>CLOCK</b> : Stille inn klokkeslett
10	Tasten <b>TIMER</b> : Programmere timeren
11	Tasten <b>MODE</b> : Velge klimamodus
12	Tasten <b>+</b> : Øke verdien
13	Tasten <b>-</b> : Redusere verdien





## 6.4 Klimamodi

Takboks-klimaanlegget har følgende klimamodi:

Klimamodus	Display-melding	Forklaring
Automatikk		<p>Du bestemmer vifteeffekten, takboks-klimaanlegget styrer nødvendig driftsmåte.</p> <p>Takboks-klimaanlegget måler innnetemperaturen og stiller inn innstilt temperatur som følger:</p> <ul style="list-style-type: none"> <li>– Innetemperatur <math>\leq 20</math> °C: 20 °C (Driftsmåte: omluft)</li> <li>– <math>20</math> °C &lt; Innetemperatur &lt; 25 °C: 22 °C (Driftsmåte: Luftfuktighet eller omluft)</li> <li>– Innetemperatur <math>\geq 25</math> °C: 25 °C (Driftsmåte: Kjøling)</li> </ul> <p>I denne modusen er tastene + og – deaktivert.</p>
Kjøle		<p>Du bestemmer temperatur og vifteeffekt, takboks-klimaanlegget kjøler ned kjøretøyet innvendig til denne temperaturen.</p>
Luftavfukting		<p>Du bestemmer temperaturen, takboks-klimaanlegget kjøler ned kjøretøyet innvendig til denne temperaturen, regulerer nødvendig vifteeffekt og avfukter kjøretøyet innvendig (omluftsdrift).</p> <p>I denne modusen er tasten <b>FAN SPEED</b> deaktivert.</p>
Omluft		<p>Du bestemmer temperaturen og viftetrinnet, tak-klimaanlegget blåser kald luft (avkjølt omluft) inn i kjøretøyet innvendig.</p>

## 6.5 Tilleggsfunksjoner

Takboksklimaanlegget har følgende tilleggselementer:

Tilleggsfunksjon	Display-melding	Forklaring
Timer		Takboksklimaanlegget slås på ved et innstilt tidspunkt. Displayet på fjernkontrollen viser «TIMER ON».
		Takboksklimaanlegget slås av på det innstilte tidspunktet. Displayet på fjernkontrollen viser «TIMER OFF».
Sleep		Innstilt temperatur senkes med 1 °C etter en time og etter to timer med 2 °C, dette for å sikre en behagelig sovetemperatur.
Strongest		Med Strongest-funksjonen blir klimamodusene «Luftavfukting» og «Omluft» slått på samtidig.

## 7 Før første gangs bruk

### Kontroll før igangsetting

Før du slår på takboksklimaanlegget, må du passe på følgende:

- Kontroller at tilførselsspenningen og -frekvensen samsvarer med verdiene under Tekniske data, se side 215.
- Forsikre deg om at både luftinnsugingsåpningen og luftdysene er åpne. Alle luftegittere må alltid være åpne for å garantere at takboksklimaanlegget yter optimalt.



#### **FORSIKTIG! Fare for personskader!**

Ikke stikk fingre eller gjenstander inn i luftdysene eller innsugingsgitteret.

### Kontrollere fjernkontrollen og legge inn batterier

- Legg de vedlagte batteriene inn i batterilommen på fjernkontrollen, se kapittel «Bytte batterier i fjernkontrollen» på side 209.

## Stille inn klokkeslett

- Stille inn aktuelt klokkeslett: se kapittel «Stille inn klokkeslett» på side 210.

# 8 Betjene takboksklimaanlegget

## 8.1 Grunnleggende betjeningsanvisninger

Takboksklimaanlegget har tre driftsmodi:

Driftsmodus	Egenskaper
Av	Takboksklimaanlegget er slått av, fjernkontrollen er inaktiv.
Stand-by	Takboksklimaanlegget er klart til bruk og kan slås på med fjernkontrollen.
På	Takboksklimaanlegget klimatiserer kjøretøyet innvendig.

**Mottakeren** slår seg på når den mottar en impuls fra fjernkontrollen. Etter noen sekunder viser displayet romtemperatur, deretter slukkes displayet igjen.

Med **fjernkontrollen** kan du

- slå på takboksklimaanlegget fra standby-modus og koble det tilbake til standby-modus igjen.
- Foreta innstillinger
- Velge tilleggsfunksjoner

## 8.2 Bruke fjernkontrollen

Under betjening **må** fjernkontrollen være rettet mot IR-mottakeren (fig. **2** 4, side 2) på mottakeren.

Når du har trykket på en tast, sendes verdien direkte til takboksklimaanlegget. Takboksklimaanlegget kvitterer mottak av data med en høy signallyd.

### Koble kun fjernkontrollen til standby-modus eller slå den på



I stand-by viser displayet på fjernkontrollen kun klokkeslettet.

Hvis fjernkontrollen ikke er rettet mot IR-mottakeren (fig. 2 4, side 2) på betjeningspanelet, kan du koble fjernkontrollen over i standby-modus separat fra takboksklimaanlegget, eller slå den på:

- Trykk på tasten .

### 8.3 Råd om bedre bruk

Hvis du følger disse anvisningene, optimaliserer du takboksklimaanleggets funksjonsmåte:

- Forbedre varmeisolasjonen i kjøretøyet ved å tette åpninger og dekke til vinduene med reflekterende rullegardiner eller gardiner.
- Når kjøretøyet har vært utsatt for solstråling over lengre tid: Kjør først takboksklimaanlegget en liten stund med åpne vinduer i klimamodus «Om-luft» () før du slår på klimamodus «Kjøling» (.
- I klimamodus «Kjøling» () må man unngå å åpne dører og vinduer unød-dig.
- Velg egnet temperatur og viftehastighet.
- Rett inn luftdysene fornuftig.
- Pass på at luftdysene og innsugingsgitteret ikke er tildekket av kluter, pa-pir og andre gjenstander.
- Rengjør luftfilteret regelmessig.

### 8.4 Koble takboksklimaanlegget inn og ut



#### **MERK**

- Etter innkobling starter klimatiseringen med de verdiene som var stilt inn sist.
- Med fjernkontrollen kan du slå på takboksklimaanlegget fra standby-modus og koble det tilbake til standby-modus igjen. Trykk på tasten .

Når du slår på takboksklimaanlegget, venter apparatet et par minutter før det kobler inn kompressoren.

## 8.5 Velge klimamodus



### MERK

Takboksklimaanlegget må være slått på.

- Velg ønsket klimamodus med tasten **MODE**, se kapittel «Klimamodi» på side 202.
- ✓ Etter to sekunder kvitterer takboksklimaanlegget mottak av verdiene med en høy signallyd.
- ✓ Takboksklimaanlegget kobles til valgt klimamodus.



## 8.6 Velge viftehastighet manuelt







### MERK

Takboksklimaanlegget må være slått på.

Viften regulerer styrken på lufttilførselen.

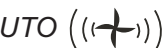
I klimamodi «Automatisk» () , «Kjøling» () og «Omluft» () kan viftetrinnet velges manuelt. I andre klimamodi regulerer takboksklimaanlegget viftehastigheten automatisk.

Displaymelding	Forklaring
	Lav viftehastighet
	Middels viftehastighet
	Høy viftehastighet
<i>AUTO</i> 	Automatisk modus, kun tilgjengelig i klimamodi «Kjøling» (  ) og «Avfukting» (  ) .

- Velg ønsket viftetrinn med tasten **FAN SPEED**.
- ✓ Takboksklimaanlegget kvitterer mottak av verdiene med en høy signallyd.
- ✓ Viftehastigheten er stilt inn på nytt.

## 8.7 Stille inn temperaturen

**MERK**

Takboksklimaanlegget må være slått på.

I klimamodi «Kjøling» (❄️), «Avfukting» (💧) og «Omluft» (🌀) kan du angi en temperatur mellom 18 °C og 30 °C fra fjernkontrollen.

- Velg ønsket temperatur med tasten + eller –.
- ✓ Takboksklimaanlegget kvitterer mottak av verdiene med en høy signallyd.
- ✓ Temperaturen er stilt inn i takboksklimaanlegget.

## 8.8 Programmere timeren

Med timerfunksjonen kan du stille inn et ønsket tidsrom for klimatiseringen. Du kan angi enten kun innkoblingstidspunkt eller utkoblingstidspunktet.

**MERK**

Hvis man under timerprogrammeringen ikke trykker på noen tast på fjernkontrollen i løpet av 15 sekunder, går fjernkontrollen tilbake til utgangsmodus.

### Stille inn innkoblingstidspunkt

**MERK**

Takboksklimaanlegget må være slått av.

- Trykk én gang på tasten **TIMER**.
- ✓ Klokkesympolet (🕒) på displayet til fjernkontrollen blinker.
- Med tasten + eller – stiller du inn klokkeslettet når takboksklimaanlegget skal slå seg på.
- Trykk på tasten **TIMER** for å sende verdien til takboksklimaanlegget.
- ✓ Klokkesympolet (🕒) på displayet til fjernkontrollen lyser.
- ✓ Den gule lysdioden på mottakeren lyser.
- ✓ Innkoblingstidspunktet er stilt inn i takboksklimaanlegget. Takboksklimaanlegget starter på innstilt tidspunkt i klimamodus «Automatisk» (⏸️).

## Stille inn utkoblingstidspunkt



### **MERK**

Takboksklimaanlegget må være slått **på**.

- ▶ Trykk én gang på tasten **TIMER**.
- ✓ Symbolet **OFF** (🕒) blinker på displayet på fjernkontrollen.
- ▶ Med tasten **+** eller **-** stiller du inn klokkeslettet når takboksklimaanlegget skal slå seg av.
- ▶ Trykk på tasten **TIMER** for å sende verdien til takboksklimaanlegget.
- ✓ Klokkesymbolet (🕒) på displayet til fjernkontrollen lyser.
- ✓ Den gule lysdioden på mottakeren lyser.
- ✓ Utkoblingstidspunktet er stilt inn i takboksklimaanlegget.  
Takboksklimaanlegget går fram til innstilt tidspunkt med
  - valgt temperaturinnstilling
  - valgt viftetrinn
  - valgt klimamodus

## Oppheve timerprogrammering

Når du har programmert timeren, kan du oppheve dette på følgende måte:

- ▶ Trykk én gang på tasten **TIMER**.
- ✓ Symbolet for timeren slukker.
- ✓ Den gule lysdioden på mottakeren slukker.
- ✓ Programmeringen er opphevet.

## 8.9 Aktivere Sleep-funksjonen



### **MERK**

- Takboksklimaanlegget må være slått **på**.
- Denne funksjonen blir ikke lagret etter at takboksklimaanlegget er slått av.

Når Sleep-funksjonen er aktivert, senkes innstilt temperatur etter en time med 1 °C og etter to timer med 2 °C for å sikre en behagelig sovetemperatur.

- ▶ Still inn ønsket klimamodus (se kapittel «Velge klimamodus» på side 206).



- Trykk på tasten **SLEEP**.
- ✓ Symbolet  vises i displayet.  
Sleep-funksjonen er aktivert.
- ✓ Viftetrinnet stilles inn på lav ved Sleep-funksjonen.
- Still inn ønsket temperatur (se kapittel «Stille inn temperaturen» på side 207).

## 8.10 Stille inn tilleggsfunksjonen «Strongest»



### **MERK**

- Takboksklimaanlegget må være slått **på**.
- Denne funksjonen blir lagret etter at takboksklimaanlegget er slått av.

Med Strongest-funksjonen blir klimamodi «Luftavfukting» og «Omluft» slått på samtidig.

- Trykk på tasten **STRONGEST**.
- ✓ Symbolet  vises i displayet.  
Strongest-funksjonen er aktivert.
- Still inn ønsket temperatur (se kapittel «Stille inn temperaturen» på side 207).
- Still inn ønsket viftetemperatur (se kapittel «Velge vifte hastighet manuelt» på side 206).

## 8.11 Bytte batterier i fjernkontrollen

Bytt batterier når symbolet  vises i displayet.

Batterilommen er på baksiden av fjernkontrollen.

- Trykk dekslet for batterilommen lett inn og skyv det opp i pilens retning.
- Legg de nye batteriene (2x type AAA) inn i fjernkontrollen slik det er avbildet i batterilommen.
- Lukk dekslet til batterilommen.

**Bevar miljøet!**

Batterier hører ikke hjemme i husholdningsavfallet.

Lever defekte eller brukte batterier enten til forhandleren eller på en oppsamlingsstasjon.

## 8.12 Stille inn klokkeslett

For å programmere timeren trenger fjernkontrollen riktig klokkeslett. Klokkeslettet vises i displayet til fjernkontrollen.

Du stiller inn klokkeslettet på følgende måte:

**MERK**

Hvis man under innstilling av klokkeslettet ikke trykker på noen tast på fjernkontrollen i løpet av 10 sekunder, går fjernkontrollen tilbake til utgangsmodus.

- Trykk lenge på **CLOCK** for å komme til modusen for å stille inn klokkeslettet.
- ✓ Klokkeslettet blinker i displayet på fjernkontrollen.
- Still inn aktuelt klokkeslett med tasten **+** eller **-**.
- Trykk på tasten **CLOCK** for å bekrefte klokkeslettet.

## 9 Rengjøre takboksklimaanlegget

**PASS PÅ! Fare for skade!**

- Ikke rengjør takboksklimaanlegget med høytrykksspyler. Takboksklimaanlegget kan ta skade av vann som trenger inn.
  - Ikke bruk skarpe eller harde gjenstander eller rengjøringsmidler til rengjøring, da det kan skade takboksklimaanlegget.
  - Til rengjøring av takboksklimaanlegget må det kun benyttes vann med et mildt rengjøringsmiddel. Ikke bruk bensin, diesel eller løsemidler.
- Rengjør kapslingen til takboksklimaanlegget og luftutslippsenheten fra tid til annen med en fuktig klut.
  - Fjern fra tid til annen løv og annet smuss fra lufteåpningene (fig. **5** 1, side 4) på takboksklimaanlegget. Pass på at lamellene i takboksklimaanlegget ikke blir skadet.

- Rengjør fjernkontrollen av og til med en fuktig klut. Vi anbefaler å bruke et brillpusseskinntil å rengjøre displayet.

## 10 Vedlikeholde takboksklimaanlegget



### ADVARSEL!

Annet vedlikeholdsarbeid enn de som er beskrevet her, må kun utføres av fagfolk som kjenner til farene ved håndtering av kjøle-midler og klimaanlegg og som er kjent med gjeldende forskrifter. Feil utført vedlikeholdsarbeid kan føre til betydelige skader.

Intervall	Kontroll/vedlikehold
Regelmessig	Kontrollere avløp for kondensvann: <ul style="list-style-type: none"> <li>➤ Kontroller om avløpet for kondensvann (fig. <b>5</b> 2, side 4) på sidene av takboksklimaanlegget er åpent og at kondensvann renner ut.</li> </ul>
Regelmessig	Rengjøre filter i ventilasjonsåpningene (fig. <b>6</b> , side 4): <ul style="list-style-type: none"> <li>➤ Trekk filteret (1) ut av holderen.</li> <li>➤ Rengjør filteret (1) med en vaskemiddelløsning og la det tørke.</li> <li>➤ Sett inn det tørre filteret (1) igjen.</li> </ul>
Én gang per år	Utføre vedlikehold på varmeveksleren: <ul style="list-style-type: none"> <li>➤ Lever varmeveksleren i takboksklimaanlegget inn til et fag-verksted for vedlikehold.</li> </ul>
Én gang per år	Bytte aktivkullfilteret (fig. <b>6</b> , side 4) (ekstra): <ul style="list-style-type: none"> <li>➤ Trekk filteret (1) ut av holderen.</li> <li>➤ Ta ut aktivkullfilteret (2).</li> <li>➤ Sett inn et nytt aktivt kullfilter.</li> <li>➤ Rengjør filteret (1) med en vaskemiddelløsning og la det tørke.</li> <li>➤ Sett inn det tørre filteret (1) igjen.</li> </ul>

# 11 Utbedre feil

Feil	Årsak	Tiltak
Ingen kjøleeffekt	Takboksclimaanlegget er ikke stilt inn på kjøling.	➤ Still takboksclimaanlegget på kjøling.
	Omgivelsestemperaturen er høyere enn 43 °C.	Takboksclimaanlegget er kun beregnet på en omgivelsestemperatur på opptil 43 °C.
	Innstilt temperatur er høyere enn romtemperaturen.	➤ Velg en lavere temperatur.
	Omgivelsestemperaturen er lavere enn 18 °C.	Takboksclimaanlegget er kun beregnet på en omgivelsestemperatur fra 18 °C.
	Varmeisolasjonen er defekt.	➤ Ta kontakt med et autorisert verksted.
	Kompressoren er defekt.	
	Kjølemiddelfyllingen er ikke tilstrekkelig.	
Registeret til varmeveksleren er skittent.		
Den utvendige viften er defekt.		
Dårlig lufteffekt	Luffilteret er tilstoppet.	➤ Rengjør luffilteret.
	Registeret til varmeveksleren er skittent.	➤ Ta kontakt med et autorisert verksted.
	Den innvendige viften er defekt.	
Det kommer vann inn i kjøretøyet	Avløpsåpningene for kondensvann er tilstoppet.	➤ Rengjør avløpsåpningen for kondensvann.
	Tetningene er defekte.	➤ Ta kontakt med et autorisert verksted.

Feil	Årsak	Tiltak
Taktboksklima- legget slår seg ikke på	Det foreligger ingen tilførselsspen- ning (230 V~).	➤ Kontroller spenningsforsynin- gen.
	Spenningen er for lav (under 200 V~). Spenningsomformeren er defekt.	➤ Ta kontakt med et autorisert verksted.
	Varmeisolasjonen er defekt.	
	Kondensatorviften er defekt.	
	Kompressoren er defekt.	
	Den elektriske sikringen for spen- ningsforsyningen er for liten.	➤ Kontroller den elektriske sik- ringen til spenningsforsynin- gen.
Taktboksklima- legget stiller inn driften	Luffilteret er tilstoppet.	➤ Rengjør luffilteret.
	Spenningen er for lav (under 200 V~). Spenningsomformeren er defekt.	➤ Ta kontakt med et autorisert verksted.
	Varmeisolasjonen er defekt.	
	Kondensatorviften er defekt.	
	Registeret til varmeveksleren er skit- tent.	
	Den utvendige viften er defekt.	
Taktboksklima- legget slår seg ikke av	En av temperaturfølerne er defekt.	➤ Ta kontakt med et autorisert verksted.
	Den elektriske sikringen for spen- ningsforsyningen er for liten.	➤ Kontroller den elektriske sik- ringen til spenningsforsynin- gen.

## 12 Garanti

Lovmessig garantitid gjelder. Hvis produktet skulle være defekt, sender du det til en servicepartner i ditt land (du finner adressene på baksiden av vei-  
ledningen).

Våre spesialister hjelper deg gjerne, og avtaler garantiens videre forløp med deg.

## 13 Avhending

### Forskrifter for miljøvern og forskriftsmessig avhending

Alle organisasjoner skal iverksette en rekke tiltak for å kunne identifisere, vurdere og kontrollere den påvirkningen deres aktiviteter (produksjon, produkter, service osv.) har på miljøet.

Tiltakene for identifisering av betydelige miljøpåvirkninger må ta hensyn til følgende faktorer:

- Bruk av råstoffer og naturressurser
- Utslipp til atmosfæren
- Utslipp av væsker
- Avhending og resirkulering
- Forurensning av jordsmonnet

For å minimalisere miljøpåvirkningen angir produsenten nedenfor en rekke tegn som alle må ta hensyn til (uavhengig av årsak) ved håndtering av apparatet i løpet av apparatets levetid.

- All emballasje må avhendes (fortrinnsvis resirkuleres) i samsvar med gjeldende forskrifter i landet hvor deponeringen skjer.
- Alle produktkomponenter må avhendes (fortrinnsvis resirkuleres) i samsvar med gjeldende forskrifter i landet hvor deponeringen skjer.
- For korrekt avhending må apparatet leveres inn til en autorisert gjenvinningsstasjon slik at man er sikret at alle resirkulerbare deler brukes på nytt, og at de resterende materialene håndteres forskriftsmessig.
- Under installasjonen må du sørge for at rommet er tilstrekkelig ventilert, slik at det ikke oppstår tung luft, noe som kan være skadelig for brukerens helse.
- Under drift og vedlikehold må man påse at alle skadelige avfallsprodukter (olje, smørefett osv.) avhendes forskriftsmessig.
- Hold støynivået så lavt som mulig for å redusere støybelastningen.

Ytterligere informasjon vedrørende korrekt avinstallering av våre produkter finner du i resirkuleringsveiledningene på [www.dometic.com](http://www.dometic.com).

- Lever emballasje til resirkulering så langt det er mulig.
- Under drift og reparasjoner og vedlikehold må man påse at kjølekretsløpet ikke kommer til skade og at kjølemidlet ikke slipper ut. Det fungerer som en drivhusgass og må ikke komme ut i miljøet.



Når du tar produktet ut av drift for siste gang, må du sørge for å få informasjon om deponeringsforskrifter hos nærmeste resirkuleringsstasjon eller hos din faghandler.

- Avhend produktet kun til et autorisert avfallshåndteringsfirma, i samsvar med gjeldende resirkulerings- eller deponeringsforskrifter.





### Bevar miljøet!

Batterier hører ikke hjemme i husholdningsavfallet.

Lever defekte eller brukte batterier enten til forhandleren eller på en oppsamlingsstasjon.

## 14 Tekniske data

	Dometic FreshWell 2000
Art.nr.:	9105304499
Kompressorens kjøleeffekt:	1800 W
Nettspenning:	230 V~ / 50 Hz
Strømforbruk:	2,8 A
Driftstemperaturområde:	-15 °C til +43 °C
Kjølemiddel:	R-407C
Vifte:	3 viftehastighetstrinn 1 automatisk modus
Beskyttelsesklasse:	IP X5
Kjøretøyets maks romvolum (med isolerte vegger):	30 m <sup>3</sup>
Mål L x B x H (mm), fig. 7, side 5:	560 x 400 x 286
Vekt:	ca. 20 kg
Test/Sertifikat:	  10R-030857

Lue tämä ohje huolellisesti läpi ennen laitteen kiinnittämistä ja käyttöön ottamista ja säilytä ohje. Jos myyt laitteen eteenpäin, anna ohje tällöin edelleen ostajalle.

## Sisällysluettelo

<b>1</b>	<b>Symbolien selitys</b> . . . . .	217
<b>2</b>	<b>Turvallisuusohjeet</b> . . . . .	218
	2.1 Perusturvallisuus . . . . .	218
	2.2 Laitteen käyttöturvallisuus . . . . .	219
<b>3</b>	<b>Tämän käyttöohjeen kohderyhmä</b> . . . . .	219
<b>4</b>	<b>Toimituskokonaisuus</b> . . . . .	219
<b>5</b>	<b>Tarkoituksenmukainen käyttö</b> . . . . .	220
<b>6</b>	<b>Tekninen kuvaus</b> . . . . .	220
	6.1 Komponentit . . . . .	221
	6.2 Vastaanotin . . . . .	221
	6.3 Kaukosäädin . . . . .	222
	6.4 Ilmastointitilat . . . . .	223
	6.5 Lisätoiminnot . . . . .	224
<b>7</b>	<b>Ennen ensimmäistä käyttöä</b> . . . . .	224
<b>8</b>	<b>Kaappi-ilmastointilaitteen käyttäminen</b> . . . . .	225
	8.1 Perustavanlaatuisia ohjeita käyttöön . . . . .	225
	8.2 Kauko-ohjaimen käyttäminen . . . . .	225
	8.3 Ohje käytön tehostamiseksi . . . . .	226
	8.4 Kaappi-ilmastointilaitteen päälle ja pois kytkeminen . . . . .	226
	8.5 Ilmastointitilan valinta . . . . .	227
	8.6 Puhallustehon manuaalinen valinta . . . . .	227
	8.7 Lämpötilan säätäminen . . . . .	228
	8.8 Ajustimen ohjelmointi . . . . .	228
	8.9 Sleep-toiminnon aktivointi . . . . .	230
	8.10 ”Strongest”-lisätoiminnon säätäminen . . . . .	230
	8.11 Kaukosäätimen paristojen vaihtaminen . . . . .	231
	8.12 Kellonajan säätäminen . . . . .	231
<b>9</b>	<b>Kaappi-ilmastointilaitteen puhdistaminen</b> . . . . .	232
<b>10</b>	<b>Kaappi-ilmastointilaitteen huoltaminen</b> . . . . .	233



11	Häiriöiden poistaminen . . . . .	234
12	Tuotevastuu . . . . .	235
13	Hävittäminen . . . . .	235
14	Tekniset tiedot . . . . .	237

## 1 Symbolien selitys



### **VAROITUS!**

**Turvallisuusohje:** Huomiotta jättäminen voi aiheuttaa hengen-  
vaaran tai vakavan loukkaantumisen.



### **HUOMIO!**

**Turvallisuusohje:** Huomiotta jättäminen voi johtaa loukkaantu-  
miseen.



### **HUOMAUTUS!**

Huomiotta jättäminen voi johtaa materiaalivaurioihin ja haitata  
tuotteen toimintaa.



### **OHJE**

Tuotteen käyttöä koskevia lisätietoja.

► **Menettely:** Tämä symboli ilmaisee, että sinun tulee tehdä jotakin. Tarvit-  
tava menettely kuvataan askel askeleelta.

✓ Tämä symboli kuvailee menettelyn tuloksen.

**Kuva 1 5, sivulla 3:** Tämä tieto viittaa kuvassa olevaan elementtiin, tässä  
esimerkissä ”kohteeseen 5 kuvassa 1, sivulla 3”.

## 2 Turvallisuusohjeet

Valmistaja ei ota mitään vastuuta vahingoista seuraavissa tapauksissa:

- tuotteeseen mekaanisen vaikutuksen tai ylijännitteiden takia syntyneet vauriot
- tuotteeseen ilman valmistajan nimenomaista lupaa tehdyt muutokset
- käyttö muuhun kuin käyttöohjeessa ilmoitettuun tarkoitukseen

Se ei vastaa erityisesti minkäänlaisista seurannaisvahingoista, erityisesti seurannaisvahingoista, jotka voivat syntyä kaappi-ilmastointilaitteen toimimattomuuden takia.

Noudata seuraavia perustavia turvatoimenpiteitä käyttäessäsi sähköllä toimivia laitteita. Tämä suojelee sinua:

- sähköiskulta
- palovaaralta
- loukkaantumiselta

### 2.1 Perusturvallisuus



#### **VAROITUS!**

- **Sähkölaitteet eivät ole lasten leluja!**

Lapset eivät osaa arvioida sähkölaitteista aiheutuvia vaaroja oikein. Älä anna lasten käyttää sähkölaitteita ilman valvontaa.

- Henkilöiden, jotka eivät voi käyttää laitetta turvallisesti fyysisten, sensoristen tai psyykkisten taitojensa vuoksi tai kokemattomuuden tai tietämättömyyden vuoksi, ei tulisi käyttää laitetta ilman valvontaa tai vastuullisen henkilön ohjeita.
- Käytä laitetta ainoastaan sen määräysten mukaiseen tarkoitukseen.
- Älä tee laitteeseen mitään muutoksia!
- Kaappi-ilmastointilaitteen saavat asentaa ja sitä saavat huoltaa ja korjata vain ammattimiehet, jotka tuntevat kylmäaineiden ja ilmastointilaitteiden käsittelyyn liittyvät vaarat sekä vastaavat määräykset. Epäasianmukaisista korjauksista saattaa aiheutua huomattavia vaaroja. Käänny oman maasi huoltokililiikkeen puoleen, jos laite tarvitsee korjausta (osoitteet takasivulla).
- Älä käytä kaappi-ilmastointilaitetta syttyvien nesteiden lähellä.

- Huolehdi siitä, että syttyviä esineitä ei varastoida tai asenneta ilman ulostulon alueelle. Etäisyyden täytyy olla vähintään 50 cm.
- Älä työnnä käsiä tuuletusritilöihin tai tuuletussuuttimiin äläkä laita kaappi-ilmastointilaitteistoon vieraita esineitä.
- Tulipalotapauksessa kaappi-ilmastointilaitteen ylempää kantta ei saa irrottaa, käytä sallittuja sammuusvälineitä. Älä käytä sammuttamiseen vettä.

**HUOMAUTUS!**

- Jos kaappi-ilmastointilaitteen jäähdytyskiertoon tulee vikaa, kaappi-ilmastointilaitte tulee tarkastaa ammattiliikkeessä ja saat-  
taa jälleen asianmukaisesti kuntoon. Jäähdytysainetta ei saa missään tapauksessa päästää ilmaan.

**2.2 Laitteen käyttöturvallisuus****VAROITUS!**

- Katkaise virransyöttö aina laitetta koskevien töiden ajaksi.

**HUOMAUTUS!**

- kaappi-ilmastointilaitte ei sovi käytettäväksi maatalous- ja rakennuskoneissa.
- Käytä laitetta vain, kun laitteen kotelossa ja johtimissa ei ole vaurioita.

**3 Tämän käyttöohjeen kohderyhmä**

Tämä käyttöohje on tarkoitettu kaappi-ilmastointilaitteen käyttäjälle.

**4 Toimituskokonaisuus**

Nimitys	Tuotenumero
Kaappi-ilmastointilaitte Dometic FreshWell	9105304499
Asennusohje	
Käyttöohje	

## 5 Tarkoituksenmukainen käyttö

Dometic FreshWell 2000 -kaappi-ilmastointilaite (tuotenro 9105304499) kykenee ilmastoimaan matkailuautojen ja asuntovaunujen sisätilat viileällä ilmalla.

Kaappi-ilmastointilaite **ei** sovi asennettaviksi rakennuskoneisiin, maatalouskoneisiin tai muihin vastaaviin työkoneisiin. Liian voimakkaan värinävaikutuksen aikana asiamukainen toiminta ei ole taattu.

FreshWellin toiminta taataan 43 °C -lämpötilaan asti.

## 6 Tekninen kuvaus

Kaappi-ilmastointilaite syöttää sisätilaan viileää, kuivaa ilmaa, jossa ei ole pölyä eikä likaa.

Kaappi-ilmastointilaitetta ohjataan kaukosäätimellä.



### **OHJE**

kaappi-ilmastointilaite kykenee laskemaan ajoneuvon sisätilan lämpötilan tiettyyn arvoon asti. Jäähdytyksessä saavutettavissa oleva lämpötila riippuu ajoneuvon tyypistä, ympäristön lämpötilasta ja kaappi-ilmastointilaitteesi jäähdytystehosta. Alle 16°C -ulkolämpötilan alle kaappi-ilmastointilaite ei jäähdytä. Käytä tässä tapauksessa vain ilmastointilaa "kiertoilma" (🌀).

## 6.1 Komponentit

Kaappi-ilmastointilaitteen jäähdytyskierto muodostuu näistä pääkomponenteista (kuva **1**, sivulla 2):

- **Kompressori (1)**

Kompressori imee käytettävän jäähdytysaineen ja puristaa sen kokoon. Tällöin jäähdytysaineen paine ja samalla myös sen lämpötila suurenevät.

- **Lauhdutin (2)**

Yhdysrakenteinen lauhdutin toimii kuten jäähdytin tai lämmönvaihdin. Sen kautta virtaava ilma sitoo lämpöä, kuuma jäähdytysainekaasu jäähtyy ja muuttuu nestemäiseksi.

- **Haihdutin (3)**

Haihduttimet jäähdyttävät niiden kautta virtaavan ilman ja poistavat siitä kosteuden. Jäähdytysaine sitoo itseensä lämpöä ja höyrystyy.

- **Puhallin (4)**

Jäähdytetty tai lämmitetty ilma jaetaan ajoneuvon sisätilaan puhaltimella ilmanpoistoyksikön kautta.

## 6.2 Vastaanotin

Vastaanotin (kuva **2**, sivulla 2) sisältää seuraavat käyttö- ja näyttöelementit:

Nro	Selitys	
1	Digitaalinäyttö	Näyttää sisälämpötilan.
2	Punainen LED	Kaappi-ilmastointilaite on kytkettynä päälle.
3	Sininen LED	Kaappi-ilmastointilaite on ”lepo”-tilassa.
4	Vihreä LED	Kompressori on toiminnassa.
5	Keltainen LED	<b>Jatkuva valo:</b> ajastintoiminto on kytketty päälle. <b>Vilkku:</b> tuuletus on väliaikaisesti pois päältä.

## 6.3 Kaukosäädin

Kaikki laitesäädöt (esim. lämpötilasäädöt, ajastinohjelmointi) välitetään kaappi-ilmastointilaitteeseen kaukosäätimellä.





Kaukosäätimessä käytettävissä ovat seuraavat käyttö- ja näyttöelementit (kuva **3**, sivulla 3):

Nro	Selitys
1	<p><b>Digitaalinäyttö:</b> Näyttää seuraavat:</p> <ul style="list-style-type: none"> <li>– Kellonaika</li> <li>– Tilan haluttu lämpötila (ohjearvo), °C tai °F</li> <li>– Ilmastointitila</li> <li>– Puhallinteho</li> <li>– Aktivoitujen lisätoimintojen symbolit</li> <li>– Akun tila</li> </ul>
2	<p>Painike <b>ON/OFF:</b> Kytke kaappi-ilmastointilaitteeseen kaukosäätimellä päälle tai standby-tilaan</p>
3	<p>Painike <b>FAN SPEED:</b> Puhallustehon valinta</p>
4	<p>Painike <b>INDOOR:</b> Tämänhetkisen lämpötilan näyttö</p>
5	<p>Painike <b>RESEND:</b> Viime tietojen näyttö vielä uudelleen.</p>
6	<p>Painike <b>°F/°C:</b> Lähetä nykyiset tiedot kaappi-ilmastointilaitteeseen. Tallenna uudelleen asetettu kellonaika. Jos näkyvässä on lämpötila: Vaihda lämpötilan yksiköksi celsius-aste (°C) tai fahrenheit-aste (°F)</p>
7	<p>Painike <b>STRONGEST:</b> Strongest-toiminnon aktivointi. Strongest-toiminnossa ilmastointitilat "ilman-kosteuden poisto" ja "kiertoilma" ovat samanaikaisesti päällä.</p>
8	<p>Painike <b>SLEEP:</b> Aktivoi Sleep-toiminto. Sleep-toiminnolla ohjearvoa säädetään automaattisesti alaspäin mukavan nukkumislämpötilan takaamiseksi.</p>
9	<p>Painike <b>CLOCK:</b> Kellonajan säätäminen</p>
10	<p>Painike <b>TIMER:</b> Ajastimen ohjelmointi</p>

Nro	Selitys
11	Painike <b>MODE</b> : Ilmastointitilan valinta
12	Painike <b>+</b> : Suurena arvoa
13	Painike <b>-</b> : Pienennä arvoa





## 6.4 Ilmastointitilat

Kaappi-ilmastointilaitteessa on seuraavat ilmastointitilat:

Ilmastointitila	Näyttöilmoitus	Selitys
Automaatti		<p>Asetat puhallintehon itse, kaappi-ilmastointilaitte ohjaa tarvittavaa käyttötapaa.</p> <p>Kaappi-ilmastointilaitte mittaa sisälämpötilan ja säätää ohjelämpötilan seuraavalla tavalla:</p> <ul style="list-style-type: none"> <li>– Sisälämpötila <math>\leq 20</math> °C: 20 °C (Käyttötapa: kiertoilma)</li> <li>– <math>20</math> °C &lt; sisälämpötila &lt; <math>25</math> °C: 22 °C (Käyttötapa: ilmankosteuden poisto tai kiertoilma)</li> <li>– Sisälämpötila <math>\geq 25</math> °C: 25 °C (Käyttötapa: jäähdytys)</li> </ul> <p>Tässä tilassa painikkeet <b>+</b> ja <b>-</b> on deaktivoitu.</p>
Jäähdytys		<p>Määräät itse lämpötilan ja puhallintehon, kaappi-ilmastointilaitte jäähdyttää sisätilan tähän lämpötilaan.</p>
Ilmankosteuden poisto		<p>Määräät itse lämpötilan, kaappi-ilmastointilaitte jäähdyttää sisätilan tähän lämpötilaan, ohjaa tarvittavaa puhallintehoa ja poistaa kosteuden sisätilasta (kiertoilmatila).</p> <p>Tässä tilassa painike <b>FAN SPEED</b> on deaktivoitu.</p>
Kiertoilma		<p>Määräät itse lämpötilan ja puhallintehon, kaappi-ilmastointilaitte puhalltaa kylmää ilmaa (jäähdytettyä kiertoilmaa) sisätilaan.</p>

## 6.5 Lisätoiminnot

Kaappi-ilmastointilaitteessa on seuraavat lisätoiminnot:

Lisätoiminto	Näyttöilmoitus	Selitys
Ajastin		Kaappi-ilmastointilaitte kytkeytyy ennalta säädettyä ajanhetkenä päälle. Kaukosäätimen näytössä näkyy "TIMER ON".
		Kaappi-ilmastointilaitte kytkeytyy ennalta säädettyä ajanhetkenä pois päältä. Kaukosäätimen näytössä näkyy "TIMER OFF".
Sleep		Säädettyä lämpötilaa lasketaan tunnin kuluttua 1 °C ja kahden tunnin kuluttua 2 °C miellyttävän nukkumislämpötilan takaamiseksi.
Strongest		Strongest-toiminnossa ilmastointitilat "ilmankosteuden poisto" ja "kiertoilma" ovat samanaikaisesti päällä.

## 7 Ennen ensimmäistä käyttöä

### Tarkastukset ennen käyttöönottoa

Ennen kuin käynnistät kaappi-ilmastointilaitteen, huomaa seuraavat seikat:

- Tarkista, vastaavatko syöttöjännite ja -taajuus teknisistä tiedoista löytyviä arvoja, katso sivulla 237.
- Varmista, että sekä ilman imuaukko että ilmasuuttimet ovat vapaina. Kaikkien tuuletusrilöiden täytyy olla aina vapaina, jotta kaappi-ilmastointilaitteen maksimaalinen teho olisi taattu.



### **HUOMIO! Loukkaantumisvaara!**

Älä työnä sormia tai esineitä ilmasuuttimiin tai imuritulään.

### Kaukosäätimen tarkastus ja paristojen asettaminen

- Aseta mukana toimitetut paristot kaukosäätimen paristolokeroon, katso kap. "Kaukosäätimen paristojen vaihtaminen" sivulla 231.



## Kellonajan säätäminen

- Aseta nykyinen kellonaika, katso kap. ”Kellonajan säätäminen” sivulla 231.

# 8 Kaappi-ilmastointilaitteen käyttäminen

## 8.1 Perustavanlaatuisia ohjeita käyttöön

Kaappi-ilmastointilaitteessa on kolme toimintatilaa:

Toimintatila	Tunnusmerkit
Pois	Kaappi-ilmastointilaite on kytketty pois päältä, kaukosäädin ei ole aktivoitu.
Standby	Kaappi-ilmastointilaite on toimintavalmis ja se voidaan kytkeä päälle kaukosäätimellä.
Päällä	Kaappi-ilmastointilaite ilmastoii sisätilan.

**Vastaanotin** kytkeytyy päälle, kun se saa pulsseja kaukosäätimestä. Muuttaman sekunnin kuluttua näytöllä näkyy sisälämpötila, sitten näyttö sammuu taas.

**Kaukosäätimen** avulla voit

- kytkeä kaappi-ilmastointilaitteen standby-tilasta päälle ja takaisin standby-tilaan.
- tehdä säätöjä
- valita lisätoimintoja

## 8.2 Kauko-ohjaimen käyttäminen

Kaukosäätimen **täytyy** olla käytön aikana suunnattuna käyttöpaneelin IR-vastaanottimeen (kuva **2** 4, sivulla 2).

Arvo lähetetään suoraan kaappi-ilmastointilaitteeseen heti painikkeen painamisen jälkeen. Kaappi-ilmastointilaite kuittaa tietojen vastaanottamisen korkealla äänellä.

## Vain kaukosäätimen kytkeminen standby-tilaan tai päälle



Standby-tilassa kaukosäätimen näyttö näyttää ainoastaan kellonaikaa.

Jos kaukosäädin ei ole suunnattuna käyttöpaneelin IR-vastaanottimeen (kuva **2** 4, sivulla 2), voit kytkeä kaukosäätimen kaappi-ilmastointilaitteesta riippumattomasti standby-tilaan tai päälle:

➤ Paina painiketta .

## 8.3 Ohje käytön tehostamiseksi

Noudattamalla seuraavia ohjeita optimoit kaappi-ilmastointilaitteen vaikutuksen:

- Paranna ajoneuvosi lämpöeristystä tiivistämällä raot ja ripustamalla ikkunoihin heijastavat rullakaihtimet tai verhot.
- Kun ajoneuvo on ollut pitkään auringonpaisteessa: Käytä kaappi-ilmastointilaitetta ensin jonkin aikaa ikkunat avattuina ”kiertoilma”-ilmastointitilassa () ennen kuin kytket ilmastointitilan ”jäähdytys” () päälle.
- Vältä ilmastointitilan ”jäähdytys” () aikana ovien ja ikkunoiden tarpeetonta avaamista.
- Valitse sopiva lämpötila ja puhallinteho.
- Suuntaa ilmasuuttimet järkevästi.
- Huolehdi siitä, että liinat, paperi ja muut esineet eivät peitä ilmasuuttimia ja imurituloita.
- Puhdista ilmansuodatin säännöllisesti.

## 8.4 Kaappi-ilmastointilaitteen päälle ja pois kytkeminen



### OHJE

- Ilmastointi aloitetaan päälle kytkemisen jälkeen niillä arvoilla, jotka ovat olleet viimeksi käytössä.
- Kaukosäätimellä voit kytkeä kaappi-ilmastointilaitteen standby-tilasta päälle ja takaisin standby-tilaan. Paina tätä varten painiketta .

Kun kytket kaappi-ilmastointilaitteen päälle, laite odottaa pari minuuttia ennen kuin se kytkee kompressorin päälle.

## 8.5 Ilmastointitilan valinta



### OHJE

Kaappi-ilmastointilaitteen täytyy olla **päällä**.

- ▶ Valitse haluttu ilmastointitila painikkeella **MODE**, katso kap. ”Ilmastointitilat” sivulla 223.
- ✓ Kaappi-ilmastointilaitte kuittaa arvojen vastaanottamisen korkealla äänellä.
- ✓ Kaappi-ilmastointilaitte kytketään valittuun ilmastointitilaan.

## 8.6 Puhallustehon manuaalinen valinta



### OHJE

Kaappi-ilmastointilaitteen täytyy olla **päällä**.

Puhallin säätelee ilmavirtauksen voimakkuutta.

Ilmastointitiloissa ”automaatti” (▲), ”jäähdytys” (❄) ja ”kiertoilma” (🌀) puhallintehon voi valita manuaalisesti. Muissa ilmastointitiloissa kaappi-ilmastointilaitte ohjaa puhallintehoa automaattisesti.

Näyttöilmoitus	Selitys
	matala puhallinteho
	keskisuuri puhallinteho
	korkea puhallinteho
<i>AUTO</i>	Automaattitila, käytettävissä vain ilmastointitiloissa ”jäähdytys” (❄) ja ”kosteuden poisto” (💧).

- ▶ Valitse painikkeella **FAN SPEED** haluttu puhallinteho.
- ✓ Kaappi-ilmastointilaitte kuittaa arvojen vastaanottamisen korkealla äänellä.
- ✓ Puhallinteho on säädetty uudelleen.

## 8.7 Lämpötilan säätäminen



### OHJE

Kaappi-ilmastointilaitteen täytyy olla **päällä**.

Ilmastointitiloissa ”jäähdytys” (❄️), ”kosteuden poisto” (💧) ja ”kiertoilma” (🌀) voit syöttää kaukosäätimellä lämpötilan väliltä 18 °C–30 °C.

- Valitse haluttu lämpötila painikkeella **+** tai **–**.
- ✓ Kaappi-ilmastointilaitte kuittaa arvojen vastaanottamisen korkealla äänellä.
- ✓ Kaappi-ilmastointilaitteen lämpötila on säädetty.

## 8.8 Ajastimen ohjelmointi

Ajastintoiminnon avulla voit säätää ilmastoinnin halutulle aikavälille. Tällöin voit määrätä joko päällekytkemisajan tai poiskytkemisajan.



### OHJE

Jos ajastinohjelmoinnin aikana kaukosäätimen mitään painiketta ei paineta 15 sekuntiin, kaukosäädin palaa alkuperäiseen tilaansa.

### Päällekytkemisajan asettaminen



### OHJE

Kaappi-ilmastointilaitteen täytyy olla **pois päältä**.

- Paina painiketta **TIMER** kerran.
- ✓ Kellosymboli (🕒) vilkkuu kaukosäätimen näytössä.
- Aseta painikkeella **+** tai **–** kellonaika, jolloin haluat kaappi-ilmastointilaitteen kytkeytyvän päälle.
- Paina painiketta **TIMER** lähettääksesi arvon kaappi-ilmastointilaitteeseen.
- ✓ Kellosymboli (🕒) palaa kaukosäätimen näytöllä.
- ✓ Vastaanottimen keltainen LED palaa.
- ✓ Kaappi-ilmastointilaitteen päällekytkemisaika on säädetty. Kaappi-ilmastointilaitte käynnistyy säädettyinä ajanhetkenä ilmastointitilassa ”automaatti” (⏸️).

## Poiskytkemisajan asettaminen



### **OHJE**

Kaappi-ilmastointilaitteen täytyy olla **päällä**.

- ▶ Paina painiketta **TIMER** kerran.
- ✓ Symboli **OFF** (🕒) vilkkuu kaukosäätimen näytöllä
- ▶ Aseta painikkeella **+** tai **-** kellonaika, jolloin haluat kaappi-ilmastointilaitteen kytkeytyvän pois päältä.
- ▶ Paina painiketta **TIMER** lähettääksesi arvon kaappi-ilmastointilaitteeseen.
- ✓ Kellosymboli (🕒) palaa kaukosäätimen näytöllä.
- ✓ Vastaanottimen keltainen LED palaa.
- ✓ Kaappi-ilmastointilaitteen poiskytkemisaika on säädetty.  
Kaappi-ilmastointilaitte toimii säädettyyn ajanhetkeen asti
  - valitulla lämpötilasäädöllä
  - valitulla puhallinteolla
  - valitussa ilmastointitilassa

## Ajastinohjelmoinnin purkaminen

Jos olet ohjelmoinut ajastimen, voit purkaa ohjelmoinnin seuraavalla tavalla:

- ▶ Paina painiketta **TIMER** kerran.
- ✓ Ajastimen symboli sammuu.
- ✓ Vastaanottimen keltainen LED sammuu.
- ✓ Ohjelmointi on purettu.

## 8.9 Sleep-toiminnon aktivointi



### OHJE

- Kaappi-ilmastointilaitteen täytyy olla **päällä**.
- Tämä toiminto ei säily muistissa kaappi-ilmastointilaitteen pois kytkemisen jälkeen.

Sleep-toimintoa käytettäessä säädettyä lämpötilaa lasketaan tunnin kuluttua 1 °C ja kahden tunnin kuluttua 2 °C miellyttävän nukkumislämpötilan takaimiseksi.

- Aseta haluamasi ilmastointitila päälle (kap. ”Ilmastointitilan valinta” sivulla 227).
- Paina painiketta **SLEEP**.
- ✓ Symboli  näytetään näytössä. Sleep-toiminto on aktivoitu.
- ✓ Puhallinteho asetetaan matalaksi Sleep-toiminnossa.
- Aseta haluttu lämpötila (katso kap. ”Lämpötilan säätäminen” sivulla 228).

## 8.10 ”Strongest”-lisätoiminnon säätäminen



### OHJE

- Kaappi-ilmastointilaitteen täytyy olla **päällä**.
- Tämä toiminto säilyy muistissa kaappi-ilmastointilaitteen pois kytkemisen jälkeen.

Strongest-toiminnossa ilmastointitilat ”ilmankosteuden poisto” ja ”kiertoilma” ovat samanaikaisesti päällä.

- Paina painiketta **STRONGEST**.
- ✓ Symboli  näytetään näytössä. Strongest-toiminto on aktivoitu.
- Aseta haluttu lämpötila (katso kap. ”Lämpötilan säätäminen” sivulla 228).
- Aseta haluttu puhallinteho (katso kap. ”Puhallustehon manuaalinen valinta” sivulla 227).

## 8.11 Kaukosäätimen paristojen vaihtaminen

Vaihda paristot uusiin, kun näytöllä näkyy symboli .

Paristolokero on kaukosäätimen takapuolella.

- Paina paristolokeron kantta kevyesti sisään ja työnnä se auki nuolen suuntaan.
- Aseta uudet paristot (2 x tyyppiä AAA) paristolokeroon merkityllä tavalla kaukosäätimeen.
- Sulje paristolokeron kansi.



### Muista ympäristönsuojelu!

Akut ja paristot eivät kuulu kotitalousjätteen sekaan.

Toimita vialliset akut tai käytetyt paristot kauppiaille tai keräyspisteeseen.

## 8.12 Kellonajan säätäminen

Kaukosäädin tarvitsee ajastinohjelmointia varten nykyisen kellonajan. Parhailaan kellonaika näytetään kaukosäätimen näytössä.

Suorita seuraavat askeleet kellonajan asettamiseksi:



### **OHJE**

Jos kellonaikaa asetettaessa kaukosäätimen mitään painiketta ei paineta 10 sekuntiin, kaukosäädin palaa alkuperäiseen tilaansa.

- Paina painiketta **CLOCK** pitkään, jotta pääset kellonajan säätötilaan.
- ✓ Kellonaika vilkkuu kaukosäätimen näytössä.
- Aseta nykyinen kellonaika painikkeella **+** tai **-**.
- Paina painiketta **CLOCK** kellonajan vahvistamiseksi.

## 9 Kaappi-ilmastointilaitteen puhdistaminen



### **HUOMAUTUS! Vaurioitumisvaara!**

- Älä puhdista kaappi-ilmastointilaitetta korkeapainepesurilla. Sisään tunkeutuva vesi voi vahingoittaa kaappi-ilmastointilaitetta.
- Älä käytä puhdistukseen teräviä tai kovia välineitä eikä puhdistusaineita, koska tämä voi johtaa kaappi-ilmastointilaitteen vahingoittumiseen.
- Käytä kaappi-ilmastointilaitteen puhdistamiseen ainoastaan vettä ja mietoa puhdistusainetta. Älä käytä missään tapauksessa bensiiniä, dieseliä tai liuottimia

- Puhdista kaappi-ilmastointilaitteen kotelo ja ilmanpoistoyksikkö toisinaan kostealla liinalla.
- Poista lehdet ja muu lika kaappi-ilmastointilaitteen tuuletusaukoista (kuva 5 1, sivulla 4) säännöllisesti. Huolehdi siitä, että et vahingoita tällöin kaappi-ilmastointilaitteen lamelleja.
- Puhdista kaukosäädin toisinaan hieman kostealla rievulla. Näytön puhdistamiseen sopii silmälasinpuhdistusliina.



# 10 Kaappi-ilmastointilaitteen huoltaminen



## VAROITUS!

Muita kuin tässä kuvattuja huoltotöitä saavat suorittaa vain ammattilaiset, jotka tuntevat kylmäaineiden ja ilmastointilaitteiden käsittelyyn liittyvät vaarat sekä vastaavat määräykset. Epäasianmukaisista huoltotöistä saattaa aiheutua huomattavia vaaroja.

Väli	Tarkastus/huolto
Säännöllisesti	Tarkasta kondenssivesireiät: <ul style="list-style-type: none"> <li>➤ Tarkasta, että kaappi-ilmastointilaitteen sivuilla olevat kondenssivesireiät (kuva <b>5</b> 2, sivulla 4) ovat vapaita ja syntyvä kondenssivesi pääsee valumaan pois.</li> </ul>
Säännöllisesti	Puhdista ilmanpoistoyksikön suodatin (kuva <b>6</b> , sivulla 4): <ul style="list-style-type: none"> <li>➤ Vedä suodatin (1) pois pidikkeestään.</li> <li>➤ Puhdista suodatin (1) pesuaineliuksella ja anna sen kuivua.</li> <li>➤ Aseta kuiva suodatin (1) takaisin paikalleen.</li> </ul>
Kerran vuodessa	Huollata lämmönvaihtimet: <ul style="list-style-type: none"> <li>➤ Anna ammattiliikkeen huoltaa kaappi-ilmastointilaitteen lämmönvaihtimet.</li> </ul>
Kerran vuodessa	Vaihda aktiivihiiisuodatin (kuva <b>6</b> , sivulla 4) (optio): <ul style="list-style-type: none"> <li>➤ Vedä suodatin (1) pois pidikkeestään.</li> <li>➤ Ota aktiivihiiisuodatin (2) pois.</li> <li>➤ Aseta uusi aktiivihiiisuodatin paikalleen.</li> <li>➤ Puhdista suodatin (1) pesuaineliuksella ja anna sen kuivua.</li> <li>➤ Aseta kuiva suodatin (1) takaisin paikalleen.</li> </ul>

# 11 Häiriöiden poistaminen

Häiriö	Syy	Poistaminen
Ei jäädytyste-hoa	Kaappi-ilmastointilaitetta ei ole ase-tettu jäädytykselle.	➤ Aseta kaappi-ilmastointilaitte jäädytykselle.
	Ympäristölämpötila on korkeampi kuin 43°C.	kaappi-ilmastointilaitte on suunniteltu korkeintaan 43 °C:een ympäristölämpötilalle.
	Säädetty lämpötila on korkeampi kuin sisätilan lämpötila.	➤ Valitse matalampi lämpötila.
	Ympäristölämpötila on matalampi kuin 18 °C.	kaappi-ilmastointilaitte on suunniteltu vähintään 18 °C:een ympäristölämpötilalle.
	Lämpösuoja on rikki.	➤ Käännä valtuutetun korjaamon puoleen.
	Kompressori on viallinen.	
	Kylmäainetäytteen määrä ei riitä.	
Lämmönvaihtimen ritilä on likaantunut.		
Ulompi puhallin on rikki.		
Huono ilmavirtaus	Ilmansuodatin on tukossa.	➤ Puhdista ilmansuodatin.
	Lämmönvaihtimen ritilä on likaantunut.	➤ Käännä valtuutetun korjaamon puoleen.
	Sisempi puhallin on rikki.	
Ajoneuvoon tulee vettä	Kondenssiveden valuma-aukot ovat tukossa.	➤ Puhdista kondenssiveden valuma-aukot.
	Tiivisteet ovat rikki.	➤ Käännä valtuutetun korjaamon puoleen.
Kaappi-ilmastointilaitteisto ei kytkeydy päälle	Syöttöjännite (230 V~) puuttuu.	➤ Tarkista jännitteensyöttö.
	Jännite on liian matala (alle 200 V~). Jännitteenmuunnin on rikki.	➤ Käännä valtuutetun korjaamon puoleen.
	Lämpösuoja on rikki.	
	Lauhdutinpuhallin on viallinen.	
	Kompressori on viallinen.	
	Jännitteensyötön sähköinen varoke on liian pieni.	➤ Tarkista jännitteensyötön sähköinen varoke.

Häiriö	Syy	Poistaminen
Kaappi-ilmastointilaite lakkaa toimimasta	Ilmansuodatin on tukossa.	➤ Puhdista ilmansuodatin.
	Jännite on liian matala (alle 200 V~). Jännitteenmuunnin on rikki.	➤ Käänny valtuutetun korjaamon puoleen.
	Lämpösuoja on rikki.	
	Lauhdutinpuhallin on viallinen.	
	Lämmönvaihtimen ritilä on likaantunut.	
	Ulompi puhallin on rikki.	
Kaappi-ilmastointilaite ei kytkeydy pois päältä	Jokin lämpötila-anturi on rikki.	➤ Käänny valtuutetun korjaamon puoleen.
	Jännitteensyötön sähköinen varoke on liian pieni.	➤ Tarkista jännitteensyötön sähköinen varoke.

## 12 Tuotevastuu

Laitetta koskee lakisääteinen tuotevastuu-aika. Jos tuote sattuu olemaan viallinen, käänny maasi sopimushuollon puoleen (osoitteet käyttöohjeen takasivulla).

Asiantuntijamme auttavat sinua ja neuvovat sinua tuotevastuun jatkomenettelyn suhteen.

## 13 Hävittäminen

### Ympäristönsuojelua ja asianmukaista hävittämistä koskevat määräykset

Kaikkien organisaatioiden täytyy soveltaa koko joukkoa toimenpiteitä, jotta ne tunnistavat, arvioivat ja hallitsevat vaikutuksen, joka niiden toiminnalla (valmistus, tuotteet, huolto jne.) on ympäristöön.

Merkittävien ympäristövaikutusten havaitsemiseen tähtäävien toimenpiteiden täytyy ottaa huomioon seuraavat seikat:

- Raaka-aineiden käyttö ja luonnonvarat
- Päästöt ilmakehään
- Nesteiden vuotaminen
- Hävitys ja kierrätys

- Maaperän saastuminen

Ympäristövaikutusten minimoimiseksi valmistaja esittelee seuraavassa joukon seikkoja, jotka jokaisen laitteella sen käyttöön aikana (mistä syystä tahansa) työskentelevän henkilön täytyy ottaa huomioon.

- Kaikki pakkausmateriaali täytyy hävittää sen maan lakimääräysten mukaisesti, missä hävittäminen tapahtuu (mieluiten kierrättää).
- Kaikki tuotekomponentit täytyy hävittää sen maan lakimääräysten mukaisesti, missä hävittäminen tapahtuu (mieluiten kierrättää).
- Oikeanlaista hävittämistä varten laite täytyy toimittaa valtuutettuun kierrätyskeskukseen, jotta on varmaa, että kaikki kierrätettävissä olevat komponentit käytetään uudelleen ja muut materiaalit käsitellään asianmukaisesti.
- Varmista asennuksen aikana, että tilassa on riittävä tuuletus eikä ilma pääse seisomaan ja vaikuttamaan haitallisesti käyttäjän terveyteen.
- Varmista käytön ja huollon aikana, että kaikki haitalliset jäteaineet (öljy, rasva jne.) hävitetään asianmukaisesti.
- Pidä melutaso pienenä meluhaittojen vähentämiseksi.

Lisää tietoa tuotteidemme asianmukaisesta purkamisesta löydät kierrätysohjeista osoitteesta [www.dometic.com](http://www.dometic.com).

- Vie pakkausmateriaali mahdollisuuksien mukaan vastaavan kierrätysjätteen joukkoon.
- Huolehdi käytön sekä korjausten ja huoltotöiden yhteydessä siitä, että jäähdytyskiertoa ei vahingoiteta ja että kylmäainetta ei pääse karkuun. Se vaikuttaa kasvihuonekaasun tavoin eikä saisi päästä ympäristöön.



Jos poistat tuotteen lopullisesti käytöstä, ota selvää laitteen hävittämistä koskevista määräyksistä lähimmässä kierrätyskeskuksessa tai kauppialtasi.

- Hävitä tuote vain voimassa olevien kierrätys- tai hävitysmääräysten mukaisesti valtuutetussa hävitysyrityksessä.





### Muista ympäristönsuojelu!

Akut ja paristot eivät kuulu kotitalousjätteen sekaan.

Toimita vialliset akut tai käytetyt paristot kauppiaille tai keräyspisteeseen.

## 14 Tekniset tiedot

	<b>Dometic FreshWell 2000</b>
Tuotenumero:	9105304499
Kompressorin jäähdytysteho:	1800 W
Nimellinen tulojännite:	230 V~ / 50 Hz
Virrankulutus:	2,8 A
Käyttölämpötila-alue:	-15 °C – +43 °C
Kylmäaine:	R-407C
Puhallin:	3 puhallintehoa 1 automaattitila
Suojausluokka:	IP X5
Ajoneuvotilan maks. tilavuus (eristetyt seinät):	30 m <sup>3</sup>
Mitat P x L x K (mm), kuva <b>7</b> , sivulla 5:	560 x 400 x 286
Paino:	n. 20 kg
Tarkastus/sertifikaatti:	  10R-030857

Por favor, leia atentamente este manual antes da montagem e colocação em funcionamento e guarde-o num local seguro. Em caso de venda do aparelho, entregue o manual ao novo comprador.

## Índice

<b>1</b>	<b>Explicação dos símbolos</b> .....	239
<b>2</b>	<b>Indicações de segurança</b> .....	239
2.1	Segurança essencial .....	240
2.2	Segurança durante o funcionamento do aparelho. ....	241
<b>3</b>	<b>Destinatários do presente manual</b> .....	241
<b>4</b>	<b>Material fornecido</b> .....	242
<b>5</b>	<b>Utilização adequada</b> .....	242
<b>6</b>	<b>Descrição técnica</b> .....	243
6.1	Componentes .....	243
6.2	Recetor .....	244
6.3	Controlo remoto .....	244
6.4	Modos de climatização .....	246
6.5	Funções adicionais .....	247
<b>7</b>	<b>Antes da primeira utilização</b> .....	248
<b>8</b>	<b>Operar o sistema de climatização para caixa de arrumação</b> ..	249
8.1	Indicações básicas sobre a operação .....	249
8.2	Utilizar o controlo remoto .....	249
8.3	Indicações para uma melhor utilização .....	250
8.4	Ligar e desligar o sistema de climatização .....	250
8.5	Selecionar o modo de climatização .....	251
8.6	Selecionar manualmente o nível de ventilação .....	251
8.7	Configurar a temperatura .....	252
8.8	Programar o temporizador .....	252
8.9	Ativar a função "Sleep" .....	254
8.10	Configurar a função adicional "Strongest" .....	254
8.11	Substituir as pilhas do controlo remoto .....	255
8.12	Configurar as horas .....	255
<b>9</b>	<b>Limpar o sistema de climatização para caixa de arrumação</b> ..	256
<b>10</b>	<b>Conservar o sist. climatização para caixa de arrumação</b> ....	257

11	Eliminar falhas .....	258
12	Garantia .....	260
13	Eliminação .....	260
14	Dados técnicos .....	262

## 1 Explicação dos símbolos



### **AVISO!**

**Indicação de segurança:** o incumprimento pode provocar a morte ou ferimentos graves.



### **PRECAUÇÃO!**

**Indicação de segurança:** o incumprimento pode provocar ferimentos.



### **NOTA!**

O incumprimento pode causar danos materiais e pode prejudicar o funcionamento do produto.



### **OBSERVAÇÃO**

Informações suplementares sobre a operação do produto.

► **Acção:** este símbolo indica que há uma acção a realizar. As acções necessárias são descritas passo a passo.

✓ Este símbolo descreve o resultado de uma acção.

**Fig. 1 5, página 3:** esta informação refere-se a um elemento presente na figura, neste exemplo para a “posição 5 na figura 1 da página 3”.

## 2 Indicações de segurança

O fabricante não se responsabiliza por danos nos seguintes casos:

- Danos no produto resultantes de influências mecânicas e sobretensões
- Alterações ao produto sem autorização expressa do fabricante
- Utilização para outras finalidades que não as descritas no manual de instruções

O mesmo não se responsabiliza em caso danos recorrentes, sobretudo danos recorrentes que possam ocorrer devido à falha de funcionamento do sistema de climatização para caixa de arrumação.

Tenha em atenção as seguintes medidas de segurança fundamentais na utilização de aparelhos elétricos para a proteção contra:

- choque elétrico
- perigo de incêndio
- ferimentos

## 2.1 Segurança essencial



### AVISO!

- **Os aparelhos elétricos não são um brinquedo!**

As crianças não conseguem avaliar adequadamente os perigo decorrentes dos equipamentos elétricos. Não permita que as crianças utilizem equipamentos elétricos sem supervisão.

- As pessoas que não estão aptas a utilizar o aparelho com segurança devido a incapacidade física, sensorial ou mental ou devido à sua inexperiência, não devem utilizar o aparelho sem a supervisão ou as instruções de uma pessoa responsável.
- Utilize o aparelho apenas para o fim previsto.
- Não deve executar quaisquer alterações ou modificações no aparelho!
- A instalação, a manutenção e as reparações no sistema de climatização para caixa de arrumação apenas devem ser realizadas por técnicos especializados familiarizados com os perigos inerentes durante o manuseamento com um agente de refrigeração ou com as normas em vigor. As reparações inadequadas podem provocar perigos graves. Em caso de reparação, entre em contacto com o centro de assistência técnica do seu país (endereços no verso).
- Não coloque o sistema de climatização para caixa de arrumação nas proximidades de líquidos inflamáveis.
- Preste atenção para que os objetos inflamáveis não sejam armazenados nem montados na área da saída de ar. A distância tem de ser de, pelo menos, 50 cm.
- Não coloque as mãos nas saídas de ar e não insira objetos estranhos no sistema de climatização para caixa de arrumação.



- Em caso de incêndio, **não** solte a tampa superior do sistema de climatização para caixa de arrumação mas utilize antes os agentes de extinção permitidos. Não utilize água para apagar incêndios.

**NOTA!**

- Se ocorrerem falhas no circuito do agente de refrigeração do sistema de climatização para caixa de arrumação, o sistema de climatização para caixa de arrumação tem de ser verificado e devidamente colocado em funcionamento por uma empresa especializada. O agente de refrigeração nunca pode ser libertado para a atmosfera livre.

## 2.2 Segurança durante o funcionamento do aparelho

**AVISO!**

- No caso de trabalhos no aparelho, deve interromper sempre a alimentação de corrente.

**NOTA!**

- O sistema de climatização para caixa de arrumação não está adequado para o funcionamento em máquinas agrícolas nem em máquinas para a construção civil.
- Utilize o aparelho apenas quando o corpo e os cabos não apresentam danos.

## 3 Destinatários do presente manual

Este manual de instruções destina-se ao utilizador do sistema de climatização para caixa de arrumação.

## 4 Material fornecido

Designação	Número de artigo
Sistema de climatização para caixa de arrumação Dometic FreshWell	9105304499
Manual de montagem	
Manual de instruções	

## 5 Utilização adequada

O sistema de climatização para caixa de arrumação Dometic FreshWell 2000 (art. n.º 9105304499) está apto a climatizar os habitáculos de auto-caravanas e caravanas com ar fresco.

O sistema de climatização para caixa de arrumação **não** é adequado para instalação em máquinas para a construção civil, máquinas agrícolas ou equipamentos de trabalho semelhantes. Em caso de efeito de vibração excessivo, não está garantido um funcionamento correto.

A função do FreshWell está garantida para temperaturas até 43 °C.

## 6 Descrição técnica

O sistema de climatização para caixa de arrumação confere ao habitáculo ar fresco desumidificado sem pó e sujidade.

O sistema de climatização para caixa de arrumação é comandado com o controlo remoto.



### **OBSERVAÇÃO**

O sistema de climatização para caixa de arrumação está concebido para reduzir a temperatura no habitáculo do veículo até um determinado valor. A temperatura a alcançar durante a refrigeração depende do tipo de veículo, da temperatura ambiente e da capacidade de refrigeração do seu sistema de climatização para caixa de arrumação.

A uma temperatura exterior inferior a 16 °C, o sistema de climatização para caixa de arrumação não refrigera mais. Neste caso, utilize apenas o modo de climatização “Ar de circulação” (🌀).

### 6.1 Componentes

O circuito de refrigeração do sistema de climatização para caixa de arrumação é composto por estes componentes principais (fig. 1, página 2):

- **Compressor (1)**

O compressor aspira o agente de refrigeração utilizado e comprime-o. Assim, será aumentada a pressão e também a temperatura do agente de refrigeração.

- **Condensador (2)**

O condensador montado funciona como um aparelho de refrigeração ou um permutador térmico. A passagem do fluxo de ar absorve calor, o gás do agente de refrigeração é arrefecido e fica num estado líquido.

- **Vaporizador (3)**

Os vaporizadores refrigeram o fluxo de ar e desumidificam o mesmo. O agente de refrigeração absorve calor e é vaporizado.

- **Ventilador (4)**

O ar refrigerado ou aquecido é distribuído no habitáculo do veículo por meio do ventilador através de uma unidade de saída do ar.

## 6.2 Recetor

O recetor (fig. 2, página 2) contem os seguintes elementos de comando e de indicação:

N.º	Explicação
1	Mostrador digital Indica a temperatura ambiente.
2	LED vermelho O sistema de climatização para caixa de arrumação está ligado.
3	LED azul O sistema de climatização para caixa de arrumação encontra-se no modo "Sleep".
4	LED verde O compressor está em funcionamento.
5	LED amarelo <b>Luz permanente:</b> a função do temporizador está ligada. <b>Intermitência:</b> a ventilação está temporariamente desligada.

## 6.3 Controlo remoto

Todas as configurações no aparelho (p.ex. configuração da temperatura, programação do temporizador) são transferidos para o sistema de climatização para caixa de arrumação por meio do controlo remoto.





Estão disponíveis os seguintes elementos de comando e de indicação no controlo remoto (fig. 3, página 3):

N.º	Explicação
1	<b>Mostrador digital:</b> indica as seguintes funcionalidades: <ul style="list-style-type: none"> <li>– Horas</li> <li>– Temperatura ambiente pretendida (valor nominal) em °C ou °F</li> <li>– Modo de climatização</li> <li>– Nível de ventilação</li> <li>– Símbolos para as funções adicionais ativas</li> <li>– Estado da bateria</li> </ul>
2	Botão <b>ON/OFF:</b> liga o sistema de climatização para caixa de arrumação ou comuta o mesmo para o modo standby
3	Botão <b>FAN SPEED:</b> seleciona o nível de ventilação

N.º	Explicação
4	Botão <b>INDOOR</b> exibe a temperatura atual
5	Botão <b>RESEND</b> : exibe mais uma vez a última informação.
6	Botão <b>°F/°C</b> : envia os dados atuais para o sistema de climatização para caixa de arrumação. Memoriza as novas horas configuradas. Quando a temperatura é exibida: comuta a unidade de temperatura entre Celsius (°C) e Fahrenheit (°F)
7	Botão <b>STRONGEST</b> : ativa a função “Strongest”. Com a função “Strongest” são simultaneamente ligados os modos de climatização “Desumidificação do ar” e “Circulação de ar”.
8	Botão <b>SLEEP</b> : ativa a função “Sleep”. Com a função “Sleep”, o valor nominal é configurado automaticamente para baixo para garantir uma temperatura para dormir agradável.
9	Botão <b>CLOCK</b> : configura as horas
10	Botão <b>TIMER</b> : programa o temporizador
11	Botão <b>MODE</b> : seleciona o modo de climatização
12	Botão <b>+</b> : aumenta o valor
13	Botão <b>-</b> : reduz o valor





## 6.4 Modos de climatização

O sistema de climatização para caixa de arrumação dispõe dos seguintes modos de climatização:

Modo de climatização	Mensagem no mostrador	Explicação
Automático		<p>Você determina a potência de ventilação, o sistema de climatização para caixa de arrumação comanda o tipo de funcionamento necessário.</p> <p>O sistema de climatização para caixa de arrumação mede a temperatura do habitáculo e configura a temperatura nominal da seguinte forma:</p> <ul style="list-style-type: none"> <li>– Temperatura do habitáculo <math>\leq 20</math> °C: 20 C (Tipo de funcionamento: circulação de ar)</li> <li>– <math>20</math> °C &lt; temperatura do habitáculo &lt; <math>25</math> °C: 22 C (Tipo de funcionamento: desumidificação do ar ou circulação de ar)</li> <li>– Temperatura do habitáculo <math>\geq 25</math> °C: 25 C (Tipo de funcionamento: refrigeração)</li> </ul> <p>Neste modo, estão desativados os botões + e –.</p>
Refrigeração		<p>Você determina a temperatura e a potência de ventilação, o sistema de climatização para caixa de arrumação refrigera o habitáculo para esta temperatura.</p>
Desumidificação do ar		<p>Você determina a temperatura, o sistema de climatização para caixa de arrumação refrigera o habitáculo para esta temperatura, comanda a potência de ventilação e desumidifica o habitáculo (funcionamento de circulação de ar).</p> <p>Neste modo, está desativado o botão <b>FAN SPEED</b>.</p>
Circulação de ar		<p>Você determina a temperatura e o nível de ventilação, o sistema de climatização para caixa de arrumação sopra ar frio (circulação de ar refrigerado) para dentro do habitáculo.</p>

## 6.5 Funções adicionais

O sistema de climatização para caixa de arrumação oferece as seguintes funções adicionais:

Função adicional	Mensagem no mostrador	Explicação
Temporizador		O sistema de climatização para caixa de arrumação é ligado no momento configurado. O mostrador do controlo remoto indica "TIMER ON".
		O sistema de climatização para caixa de arrumação é desligado no momento configurado. O mostrador do controlo remoto indica "TIMER OFF".
Sleep		Após uma hora, a temperatura configurada é baixada em 1 °C e após duas horas em 2 °C para garantir uma temperatura para dormir agradável.
Strongest		Com a função "Strongest" são simultaneamente ligados os modos de climatização "Desumidificação do ar" e "Circulação de ar".

## 7 Antes da primeira utilização

### Controlos antes da colocação em funcionamento

Antes de ligar o sistema de climatização para caixa de arrumação, tenha em consideração o seguinte:

- Controle se a tensão e a frequência de alimentação correspondem aos valores que constam nos dados técnicos, ver página 262.
- Certifique-se de que tanto a abertura de aspiração do ar, assim como os bocais de ar estão desobstruídos. Todas as grelhas de ventilação têm de estar desimpedidas para assegurar uma potência ótima do sistema de climatização para caixa de arrumação.



#### **PRECAUÇÃO! Perigo de ferimentos!**

Não introduza as mãos ou objetos nos bocais de ar nem da grelha de aspiração.

### Controlar o controlo remoto e inserir as pilhas

- Insira no compartimento das pilhas do controlo remoto as pilhas que foram fornecidas em conjunto, ver capítulo “Substituir as pilhas do controlo remoto” na página 255.

### Configurar as horas

- Configure as horas atuais, ver capítulo “Configurar as horas” na página 255.



## 8 Operar o sistema de climatização para caixa de arrumação

### 8.1 Indicações básicas sobre a operação

O sistema de climatização para caixa de arrumação dispõe de três modos de funcionamento:

Modo de funcionamento	Características
Desligado	O sistema de climatização para caixa de arrumação está desligado, o controlo remoto está inativo.
Standby	O sistema de climatização para caixa de arrumação está operacional e pode ser ligado com o controlo remoto.
Ligado	O sistema de climatização para caixa de arrumação climatiza o habitáculo.

O **recetor** é ativado quando recebe impulsos do controlo remoto. Após alguns segundos, o mostrador indica a temperatura, depois, o mostrador volta a apagar.

Com o **controlo remoto** poderá

- comutar o sistema de climatização para caixa de arrumação a partir do modo standby e voltar a ligá-lo para o modo standby.
- Efetuar as configurações
- Escolher as funções adicionais

### 8.2 Utilizar o controlo remoto

Durante a operação, o controlo remoto **tem** de estar alinhado para o recetor de infravermelhos (fig. 2 4, página 2) existente no recetor.

Após o acionamento de um botão, o valor é diretamente enviado ao sistema de climatização para caixa de arrumação. O sistema de climatização para caixa de arrumação confirma a receção dos dados com um som alto.

**Comutar apenas o controlo remoto para o modo standby ou ligar o mesmo**



No modo standby, o mostrador do controlo remoto exhibe apenas as horas.

Quando o controlo remoto não está alinhado em relação ao recetor de infravermelhos (fig. 2 4, página 2) no painel de comando, poderá comutar o controlo remoto para o modo standby separadamente do sistema de climatização para caixa de arrumação ou ligá-lo.

► Prima o botão .

### 8.3 Indicações para uma melhor utilização

Se respeitar as seguintes indicações, o funcionamento do seu sistema de climatização para caixa de arrumação é otimizado:

- Melhore o isolamento térmico do veículo, vedando as fissuras e pendurando estores refletores ou cortinas na janela.
- Depois do veículo ter estado exposto durante um longo período de tempo à radiação solar: Opere o sistema de climatização para caixa de arrumação exclusivamente com janelas abertas durante um determinado período no modo de climatização “Circulação de ar” () antes de ligar o modo de climatização “Refrigeração” () .
- No modo de climatização “Refrigeração” () , evite aberturas desnecessárias de portas e janelas.
- Escolha uma temperatura adequada e um nível de ventilação apropriado.
- Alinhe os bocais de ventilação de modo conveniente.
- Preste atenção para que os bocais de ar e a grade de aspiração não sejam cobertos por panos, papéis e outros objetos.
- Limpe regularmente o filtro de ar.

### 8.4 Ligar e desligar o sistema de climatização



#### OBSERVAÇÃO

- Após a ativação, a climatização é iniciada com os valores configurados por último.
- Com o controlo remoto pode comutar o sistema de climatização para caixa de arrumação a partir do modo standby e voltar a ligá-lo para o modo standby. Para tal, acione o botão .

Se ligar o sistema de climatização para caixa de arrumação, o aparelho aguarda alguns minutos antes de ligar o compressor.

## 8.5 Selecionar o modo de climatização



### OBSERVAÇÃO

O sistema de climatização para caixa de arrumação tem de estar ligado.

- ▶ Com o botão **MODE**, selecione o modo de climatização pretendido capítulo “Modos de climatização” na página 246.
- ✓ Após dois segundos, o sistema de climatização para caixa de arrumação confirma a receção dos valores com um som alto.
- ✓ O sistema de climatização para caixa de arrumação é comutado para o modo de climatização.

## 8.6 Selecionar manualmente o nível de ventilação



### OBSERVAÇÃO

O sistema de climatização para caixa de arrumação tem de estar ligado.

A ventilação configura a intensidade do fluxo de ar.

Nos modos de climatização “Automático” (▲), “Refrigeração” (❄) e “Circulação de ar” (🌀) é possível selecionar manualmente o nível de ventilação. Nos restantes modos de climatização, o sistema de climatização para caixa de arrumação comanda automaticamente o nível de ventilação.

Mensagem no mostrador	Explicação
	nível de ventilação baixo
	nível de ventilação médio
	nível de ventilação elevado
<i>AUTO</i>	Modo automático apenas disponível nos modos de climatização “Refrigeração” (❄) e “Desumidificação” (💧).

- ▶ Com o botão **FAN SPEED**, selecione o nível de ventilação pretendido.

- ✓ O sistema de climatização para caixa de arrumação confirma a receção dos valores com um som alto.
- ✓ O nível de ventilação está configurada de novo.

## 8.7 Configurar a temperatura



### **OBSERVAÇÃO**

O sistema de climatização para caixa de arrumação tem de estar **ligado**.

Nos modos de climatização “Refrigeração” (❄️), “Desumidificação” (💧) e “Circulação de ar” (🌀) pode predefinir uma temperatura entre 18 °C e 30 °C com o controlo remoto.

- Selecione a temperatura pretendida com o botão + ou –.
- ✓ O sistema de climatização para caixa de arrumação confirma a receção dos valores com um som alto.
- ✓ A temperatura está configurada no sistema de climatização para caixa de arrumação.

## 8.8 Programar o temporizador

Com a função do temporizador poderá configurar um período pretendido para a climatização. Neste caso, é possível predefinir o momento de ativação ou o momento de desativação.



### **OBSERVAÇÃO**

Se, no momento da programação do temporizador, durante 15 segundos não for acionado um botão do controlo remoto, o controlo remoto volta a mudar para o modo inicial.

### Configurar o momento de ativação



### **OBSERVAÇÃO**

O sistema de climatização para caixa de arrumação tem de estar **desligado**.

- Prima o botão **TIMER** uma vez.
- ✓ O símbolo do relógio (🕒) pisca no mostrador do controlo remoto.

- ▶ Configure as horas em que deve ser ligado o sistema de climatização para caixa de arrumação com o botão + ou –.
- ▶ Prima o botão **TIMER** para enviar o valor para o sistema de climatização para caixa de arrumação.
- ✓ O símbolo do relógio (⌚) é exibido no mostrador do controlo remoto.
- ✓ O LED amarelo no recetor está aceso.
- ✓ O momento de ativação está configurado no sistema de climatização para caixa de arrumação.  
O sistema de climatização para caixa de arrumação inicia no momento configurado no modo de climatização “Automático” (▲).

### Configurar o momento de desativação



#### **OBSERVAÇÃO**

O sistema de climatização para caixa de arrumação tem de estar **ligado**.

- ▶ Prima o botão **TIMER** uma vez.
- ✓ O símbolo do relógio **OFF** (⌚) pisca no mostrador do controlo remoto.
- ▶ Configure as horas em que deve ser desligado o sistema de climatização para caixa de arrumação com o botão + ou –.
- ▶ Prima o botão **TIMER** para enviar o valor para o sistema de climatização para caixa de arrumação.
- ✓ O símbolo do relógio (⌚) é exibido no mostrador do controlo remoto.
- ✓ O LED amarelo no recetor está aceso.
- ✓ O momento de desativação está configurado no sistema de climatização para caixa de arrumação.  
O sistema de climatização para caixa de arrumação funciona até ao momento configurado com
  - a configuração da temperatura selecionada
  - o nível de ventilação selecionado
  - o modo de climatização selecionado

### Suspender a programação do temporizador

Se tiver programado um temporizador, poderá suspender essa configuração da seguinte forma:

- ▶ Prima o botão **TIMER** uma vez.
- ✓ O símbolo do temporizador apaga.
- ✓ O LED amarelo no recetor apaga.
- ✓ A programação está suspensa.

## 8.9 Ativar a função “Sleep”



### **OBSERVAÇÃO**

- O sistema de climatização para caixa de arrumação tem de estar **ligado**.
- Esta função não é memorizada após a desativação do sistema de climatização para caixa de arrumação.

Com a função “Sleep” ativada, a temperatura configurada é baixada em 1 °C e após duas horas em 2 °C para garantir uma temperatura para dormir agradável.

- ▶ Configure o modo de climatização pretendido (ver capítulo “Selecionar o modo de climatização” na página 251).
- ▶ Prima o botão **SLEEP**.
- ✓ O símbolo  é apresentado no mostrador.  
A função “Sleep” está ativada.
- ✓ A ventilação é configurada para um nível baixo na função “Sleep”.
- ▶ Configure a temperatura pretendida (ver capítulo “Configurar a temperatura” na página 252).

## 8.10 Configurar a função adicional “Strongest”



### **OBSERVAÇÃO**

- O sistema de climatização para caixa de arrumação tem de estar **ligado**.
- Esta função é memorizada após a desativação do sistema de climatização para caixa de arrumação.

Com a função “Strongest” são simultaneamente ligados os modos de climatização “Desumidificação do ar” e “Circulação de ar”.

- ▶ Prima o botão **STRONGEST**.

- ✓ O símbolo  é apresentado no mostrador.  
A função “Strongest” está ativada.
- Configure a temperatura pretendida (ver capítulo “Configurar a temperatura” na página 252).
- Configure o nível de ventilação pretendido (ver capítulo “Selecionar manualmente o nível de ventilação” na página 251).

## 8.11 Substituir as pilhas do controlo remoto

Substitua as pilhas quando o mostrador exibir o símbolo .

O compartimento das pilhas encontra-se na parte traseira do controlo remoto.

- Pressione ligeiramente a tampa do compartimento das pilhas e empurre-a no sentido da seta.
- Insira as novas pilhas (2 pilhas do tipo AAA) como apresentado no compartimento das pilhas do controlo remoto.
- Feche a tampa do compartimento das pilhas.



### Proteja o meio ambiente!

As baterias e pilhas não devem ser eliminadas em conjunto com o lixo doméstico.

Entregue as baterias e pilhas danificadas ou gastas no ponto de compra ou num pilhão.

## 8.12 Configurar as horas

O controlo remoto requer as horas atuais para a programação do temporizador. As horas são exibidas no mostrador do controlo remoto.

Para configurar as horas, executa os seguintes passos:



### **OBSERVAÇÃO**

Se, no momento da configuração das horas, durante 10 segundos não for acionado um botão do controlo remoto, o controlo remoto volta a mudar para o modo inicial.

- Prima o botão **CLOCK** durante alguns segundos para aceder ao modo de configuração das horas.
- ✓ As horas piscam no mostrador do controlo remoto.

- Configure as horas atuais com o botão + ou –.
- Prima o botão **CLOCK** para confirmar as horas.

## 9 Limpar o sistema de climatização para caixa de arrumação



### **NOTA! Perigo de danos!**

- Não limpe o sistema de climatização para caixa de arrumação com um aparelho de limpeza a alta pressão. A penetração de água pode danificar o sistema de climatização para caixa de arrumação.
  - Não utilize objetos afiados ou duros ou agentes de limpeza para a limpeza, uma vez que podem causar danos no sistema de climatização para caixa de arrumação.
  - Para a limpeza do sistema de climatização para caixa de arrumação, utilize exclusivamente um detergente suave. Nunca utilize benzina, gasóleo ou solventes.
- De vez em quando, limpe o corpo do sistema de climatização para caixa de arrumação com um pano húmido.
  - Remova regularmente as folhas e outra sujidade das aberturas de ventilação (fig. 5 1, página 4) localizadas no sistema de climatização para caixa de arrumação. Neste caso, preste atenção para não danificar as lamelas no sistema de climatização para caixa de arrumação.
  - De vez em quando, limpe o controlo remoto com um pano ligeiramente humedecido. Para a limpeza do mostrador recomendamos um pano de limpeza para óculos.



## 10 Conservar o sist. climatização para caixa de arrumação



### AVISO!

Outros trabalhos de manutenção apenas devem ser realizados por técnicos especializados familiarizados com os perigos inerentes durante o manuseamento com um agente de refrigeração ou com as normas em vigor. Os trabalhos de manutenção inadequados podem provocar perigos graves.

Intervalo	Verificação/manutenção
Regularmente	<p>Verificar as aberturas para saída da água de condensação:</p> <ul style="list-style-type: none"> <li>➤ Verifique se as aberturas para saída da água de condensação (fig. <b>5</b> 2, página 4) existentes nas partes laterais do sistema de climatização para caixa de arrumação estão livres e a água de condensação existente possa escoar.</li> </ul>
Regularmente	<p>Limpar o filtro da unidade de saída do ar (fig. <b>6</b>, página 4):</p> <ul style="list-style-type: none"> <li>➤ Puxe o filtro (1) do suporte.</li> <li>➤ Limpe o filtro (1) com uma solução à base de detergente e deixe o mesmo secar.</li> <li>➤ Volte a aplicar o filtro seco (1).</li> </ul>
Uma vez por ano	<p>Solicitar a manutenção dos permutadores térmicos:</p> <ul style="list-style-type: none"> <li>➤ Solicite a manutenção dos permutadores térmicos do sistema de climatização para caixa de arrumação a uma oficina qualificada.</li> </ul>
Uma vez por ano	<p>Substituir o filtro de cartão ativado (fig. <b>6</b>, página 4) (opcional):</p> <ul style="list-style-type: none"> <li>➤ Puxe o filtro (1) do suporte.</li> <li>➤ Substitua o filtro de carvão ativado (2).</li> <li>➤ Aplique um novo filtro de carvão ativado.</li> <li>➤ Limpe o filtro (1) com uma solução à base de detergente e deixe o mesmo secar.</li> <li>➤ Volte a aplicar o filtro seco (1).</li> </ul>

# 11 Eliminar falhas

Falha	Causa	Eliminação
Sem potência de refrigeração	O sistema de climatização para caixa de arrumação não está configurado para o modo de refrigeração.	➤ Configure o sistema de climatização para caixa de arrumação para o modo de refrigeração.
	A temperatura ambiente é superior a 43 °C.	O sistema de climatização para caixa de arrumação foi concebido apenas para uma temperatura ambiente até 43 °C.
	A temperatura configurada é superior à temperatura ambiente.	➤ Selecione uma temperatura baixa.
	A temperatura ambiente é inferior a 18 °C.	O sistema de climatização para caixa de arrumação foi concebido apenas para uma temperatura ambiente a partir de 18 °C.
	O isolamento térmico está com defeito.	➤ Entre em contacto com uma oficina qualificada devidamente autorizada.
	O compressor está danificado.	
O enchimento do agente de refrigeração é insuficiente.		
O registo do permutador térmico está sujo.		
O ventilador exterior está com defeito.		
Potência de ar deficiente	O filtro de ar está entupido.	➤ Limpe o filtro de ar.
	O registo do permutador térmico está sujo.	➤ Entre em contacto com uma oficina qualificada devidamente autorizada.
	O ventilador interior está avariado.	
Entrada de água no veículo	As aberturas para saída da água de condensação estão obstruídas.	➤ Limpe as aberturas para saída da água de condensação.
	As vedações estão danificadas.	➤ Entre em contacto com uma oficina qualificada devidamente autorizada.

Falha	Causa	Eliminação
O sistema de climatização para caixa de arrumação não liga	Não existe tensão de alimentação (230 V~).	➤ Controle a alimentação de tensão.
	A tensão é demasiado baixa (inferior a 200 V~). O transformador de tensão está com defeito.	➤ Entre em contacto com uma oficina qualificada devidamente autorizada.
	O isolamento térmico está com defeito.	
	O ventilador do condensador está danificado.	
	O compressor está danificado.	
A proteção elétrica da alimentação de tensão é demasiado baixa.	➤ Verifique a proteção elétrica da alimentação de tensão.	
O sistema de climatização para caixa de arrumação para o funcionamento.	O filtro de ar está entupido.	➤ Limpe o filtro de ar.
	A tensão é demasiado baixa (inferior a 200 V~). O transformador de tensão está com defeito.	➤ Entre em contacto com uma oficina qualificada devidamente autorizada.
	O isolamento térmico está com defeito.	
	O ventilador do condensador está danificado.	
	O registo do permutador térmico está sujo.	
O ventilador exterior está com defeito.		
O sistema de climatização para caixa de arrumação não desliga	Um dos sensores de temperatura está com defeito.	➤ Entre em contacto com uma oficina qualificada devidamente autorizada.
	A proteção elétrica da alimentação de tensão é demasiado baixa.	➤ Verifique a proteção elétrica da alimentação de tensão.

## 12 Garantia

É válido o prazo de garantia legal. Se o produto estiver com defeito, por favor, dirija-se à assistência técnica do seu país (endereços, ver verso do manual).

Os nossos técnicos têm todo o gosto em ajudá-lo e aconselhá-lo durante o processo dos direitos de garantia.

## 13 Eliminação

### **Prescrições para a proteção do meio ambiente e eliminação adequada**

Todas as organizações têm de tomar uma série de medidas para detetar, avaliar e controlar o impacto que as suas atividades (fabricação, produtos, assistência técnica, etc.) têm sobre o meio ambiente.

As medidas para a deteção de impactos significativos a serem cumpridas têm de atender aos seguintes fatores:

- Utilização de matérias-primas e recursos naturais
- Emissões atmosféricas
- Saída de líquidos
- Eliminação e reciclagem
- Contaminação do solo

Para minimizar os impactos sobre o meio ambiente, o fabricante apresenta uma série de sinais que qualquer um que interage com o aparelho durante a sua vida útil deve respeitar (qualquer que seja o motivo).

- Todo o material de embalagem tem de ser eliminado em conformidade com as prescrições legais que estão em vigor no país onde se procede à eliminação (de preferência, reciclagem).
- Todos os componentes do produto têm de ser eliminados em conformidade com as prescrições legais que estão em vigor no país onde se procede à eliminação (de preferência, reciclagem).
- Para uma eliminação correta, o aparelho tem de ser entregue a um centro de reciclagem devidamente autorizado para que esteja assegurado que todos os componentes recicláveis são reutilizados e que os restantes materiais são devidamente processados.

- Durante a instalação, certifique-se de que o espaço está suficientemente ventilado para evitar a existência de ar viciado que poderá ser nocivo para a saúde do operador.
- Durante o funcionamento e a manutenção, certifique-se de que elimina devidamente todos os produtos residuais (óleo, massa lubrificante, etc.).
- Mantenha o nível acústico baixo para reduzir a poluição sonora.

Para mais informações sobre a desinstalação correta dos nossos produtos, por favor, consulte as indicações de reciclagem em [www.dometic.com](http://www.dometic.com).

- Sempre que possível, coloque o material de embalagem no respetivo contentor de reciclagem.
- Durante o funcionamento, bem como ao realizar reparações e trabalhos de manutenção, preste atenção para que o circuito de refrigeração não seja danificado e não possa haver fugas de agente de refrigeração. O mesmo atua como gás de estufa e não deve se libertado para o meio ambiente.



Para colocar o produto definitivamente fora de funcionamento, por favor, informe-se junto do centro de reciclagem mais próximo ou revendedor sobre as disposições de eliminação aplicáveis.

- Elimine o produto de acordo apenas em conformidade com as disposições de reciclagem ou de eliminação aplicáveis de uma empresa de eliminação autorizada.





### **Proteja o meio ambiente!**

As baterias e pilhas não devem ser eliminadas em conjunto com o lixo doméstico.

Entregue as baterias e pilhas danificadas ou gastas no ponto de compra ou num pilhão.

## 14 Dados técnicos

	<b>Dometic FreshWell 2000</b>
N.º art.:	9105304499
Potência de refrigeração do compressor:	1800 W
Corrente nominal de entrada:	230 V~ / 50 Hz
Consumo de corrente:	2,8 A
Gama de temperatura de serviço:	-15 °C a +43 °C
Agente de refrigeração:	R-407C
Ventilação:	3 níveis de ventilação 1 modo automático
Classe de proteção:	IP X5
Volume de espaço máx. do seu veículo (com paredes isoladas):	30 m³
Dimensões C x L x A (mm), fig. 7, página 5:	560 x 400 x 286
Peso:	aprox. 20 kg
Verificação/Certificado:	  10R-030857

Прочтите данную инструкцию перед монтажом и вводом в эксплуатацию и сохраните ее. В случае перепродажи прибора передайте инструкцию покупателю.

## Оглавление

<b>1</b>	<b>Пояснение символов</b> . . . . .	264
<b>2</b>	<b>Указания по технике безопасности</b> . . . . .	265
2.1	Основные указания по технике безопасности . . . . .	265
2.2	Техника безопасности при работе прибора . . . . .	266
<b>3</b>	<b>Целевая группа данной инструкции</b> . . . . .	267
<b>4</b>	<b>Объем поставки</b> . . . . .	267
<b>5</b>	<b>Использование по назначению</b> . . . . .	267
<b>6</b>	<b>Техническое описание</b> . . . . .	268
6.1	Компоненты . . . . .	268
6.2	Приемник . . . . .	269
6.3	Пульт дистанционного управления . . . . .	269
6.4	Режимы кондиционирования . . . . .	271
6.5	Дополнительные функции . . . . .	272
<b>7</b>	<b>Перед первым использованием</b> . . . . .	273
<b>8</b>	<b>Управление кондиционером</b> . . . . .	274
8.1	Общие указания по управлению . . . . .	274
8.2	Использование системы дистанционного управления . . . . .	274
8.3	Указание по более эффективному использованию . . . . .	275
8.4	Включение и выключение кондиционера . . . . .	275
8.5	Выбор режима кондиционирования . . . . .	276
8.6	Выбор режима работы вентилятора вручную . . . . .	276
8.7	Настройка температуры . . . . .	277
8.8	Программирование таймера . . . . .	277
8.9	Активирование функции «сон» . . . . .	279
8.10	Настройка дополнительной функции «Strongest» . . . . .	279
8.11	Замена батареек пульта дистанционного управления . . . . .	280
8.12	Настройка времени . . . . .	280
<b>9</b>	<b>Очистка кондиционера</b> . . . . .	281
<b>10</b>	<b>Техническое обслуживание кондиционера</b> . . . . .	282

11	Устранение неисправностей . . . . .	283
12	Гарантия. . . . .	285
13	Утилизация . . . . .	285
14	Технические данные . . . . .	287

## 1 Пояснение символов



### **ПРЕДУПРЕЖДЕНИЕ!**

**Указания по технике безопасности:** Несоблюдение может привести к смертельному исходу или тяжелым травмам.



### **ОСТОРОЖНО!**

**Указания по технике безопасности:** Несоблюдение может привести к травмам.



### **ВНИМАНИЕ!**

Несоблюдение может привести к повреждениям и нарушить работу продукта.



### **УКАЗАНИЕ**

Дополнительная информация по управлению продуктом.

► **Действие:** Этот символ указывает на то, что Вы должны выполнить определенное действие. Требуемые действия описываются шаг за шагом.

✓ Этот символ описывает результат действия.

**Рис. 1 5, стр. 3:** Данное указание обращает Ваше внимание на рисунок, в данном примере на «позицию 5 на рисунке 1 на странице 3».



## 2 Указания по технике безопасности

Изготовитель не несет никакой ответственности за ущерб в следующих случаях:

- Повреждения продукта из-за механических воздействий и перенапряжений
- Изменения в продукте, выполненные без однозначного разрешения изготовителя
- Использование в целях, отличных от указанных в данной инструкции

Он не несет, в частности, никакой ответственности за любой косвенный ущерб, в т. ч. и косвенный ущерб, вызванный отказом кондиционера.

Соблюдайте следующие основные предписания по технике безопасности при пользовании электроприборами для защиты от:

- поражения электрическим током
- опасности возникновения пожара
- травм

### 2.1 Основные указания по технике безопасности



#### **ПРЕДУПРЕЖДЕНИЕ!**

- **Электроприборы не являются детскими игрушками!**  
Дети не в состоянии правильно оценить опасности, исходящие от электроприборов. Не оставляйте детей пользоваться электроприборами без присмотра.
- Лица, которые в связи с ограниченными физическими, сенсорными или умственными способностями или с недостатком опыта или знаний, не в состоянии пользоваться прибором, не должны использовать прибор без постоянного присмотра или инструктажа ответственными за них лицами.
- Используйте прибор только по назначению.
- Не выполняйте никаких изменений и переделок на приборе.

- Монтаж, техническое обслуживание и ремонт кондиционера разрешается выполнять только специалистам, знакомым с опасностями при обращении с хладагентами и кондиционерами, а также с соответствующими стандартами и предписаниями. Неправильно выполненный ремонт может приводить к серьезным опасностям. При необходимости ремонта обратитесь в сервисный центр в Вашей стране (адреса указаны на обороте).
- Не эксплуатируйте кондиционер вблизи легковоспламеняющихся жидкостей и газов.
- Следите за тем, чтобы горючие предметы не складировались и не устанавливались в зоне выхода воздуха. Расстояние должно составлять не менее 50 см.
- Не вводить руки в выходные вентиляционные отверстия и не вводить инородные предметы в кондиционер.
- В случае пожара **не** снимайте верхнюю крышку кондиционера, а используйте допущенные средства пожаротушения. Не используйте воду для тушения пожара.

**ВНИМАНИЕ!**

- При возникновении неисправностей в контуре хладагента кондиционера он должен быть проверен и отремонтирован специализированной мастерской. Категорически запрещается сбрасывать хладагент в атмосферу.

## 2.2 Техника безопасности при работе прибора

**ПРЕДУПРЕЖДЕНИЕ!**

- При работах на приборе всегда прерывайте электропитание.

**ВНИМАНИЕ!**

- Кондиционер не пригоден для эксплуатации на сельскохозяйственных и строительных машинах.
- Эксплуатируйте прибор только в том случае, если корпус и провода не имеют повреждений.

### 3 Целевая группа данной инструкции

Данная инструкция по эксплуатации предназначена для пользователей кондиционера.

### 4 Объем поставки

Наименование	Арт. №
Встраиваемый в багажный ящик кондиционер Dometic FreshWell	9105304499
Инструкция по монтажу	
Инструкция по эксплуатации	

### 5 Использование по назначению

Встраиваемый в багажный ящик кондиционер Dometic FreshWell 2000 (арт. № 9105304499) в состоянии кондиционировать внутренние помещения кемперов и домов-фургонов холодным воздухом.

Кондиционер **не** пригоден для установки на строительных и сельскохозяйственных машинах или аналогичном рабочем оборудовании. При сильных вибрациях не гарантируется надлежащая работа.

Работоспособность кондиционера FreshWell гарантируется для температур до 43 °С.

## 6 Техническое описание

Кондиционер подает во внутреннее помещение холодный осушенный воздух без пыли и грязи.

Кондиционер управляется пультом дистанционного управления.



### УКАЗАНИЕ

Кондиционер в состоянии опустить температуру во внутреннем помещении автомобиля до определенного значения. Достижимая при охлаждении температура зависит от типа автомобиля, окружающей температуры и холодопроизводительности кондиционера.

При наружной температуре ниже 16 °С кондиционер прекращает охлаждение. В этом случае используйте только режим кондиционирования «Циркуляция воздуха» (🌀).

### 6.1 Компоненты

Контур хладагента кондиционера состоит из этих основных компонентов (рис. **1**, стр. 2):

- **Компрессор (1)**  
Компрессор всасывает хладагент и сжимает его. Благодаря этому давление и, тем самым, температура хладагента повышается.
- **Конденсатор (2)**  
Встроенный конденсатор работает по принципу охладителя или теплообменника. Проходящий через него воздух поглощает тепло, горячий газообразный хладагент охлаждается и сжижается.
- **Испаритель (3)**  
Испарители охлаждают проходящий через них воздух и осушают его. Хладагент поглощает тепло и испаряется.
- **Вентилятор (4)**  
Охлажденный или нагретый воздух распределяется внутри автомобиля вентилятором через модуль выхода воздуха.

## 6.2 Приемник

Приемник (рис. 2, стр. 2) имеет следующие органы управления и индикации:

№	Пояснение
1	Цифровой дисплей Указывает температуру в помещении.
2	Красный светодиод Кондиционер включен.
3	Синий светодиод Кондиционер находится в режиме «сон».
4	Зеленый светодиод Компрессор находится в работе.
5	Желтый светодиод <b>Непрерывное свечение:</b> функция таймера включена <b>Мигает:</b> вентиляция временно отключена.

## 6.3 Пульт дистанционного управления

Все настройки прибора (например, настройка температуры, программирование таймера) передаются на кондиционер пультом дистанционного управления.



Следующие органы управления и индикации имеются на пульте дистанционного управления (рис. 3, стр. 3):

№	Пояснение
1	<b>Цифровой дисплей:</b> Показывает следующее: <ul style="list-style-type: none"> <li>– Время</li> <li>– Требуемая температура в помещении (заданное значение) в °C или °F</li> <li>– Режим кондиционирования</li> <li>– Режим работы вентилятора</li> <li>– Символы активных дополнительных функций</li> <li>– Состояние батареи</li> </ul>
2	Кнопка <b>ON/OFF:</b> Включить кондиционер и пульт дистанционного управления или переключить в режим ожидания
3	Кнопка <b>FAN SPEED:</b> Выбор режима работы вентилятора

№	Пояснение
4	Кнопка <b>INDOOR</b> : Отображение текущей температуры
5	Кнопка <b>RESEND</b> : Еще раз показать последнюю информацию
6	Кнопка <b>°F/°C</b> : Передача текущих данных в кондиционер. Сохранение настроенного времени. Если указывается температура: переключение единицы измерения температуры между градусом Цельсия (°C) и градусом Фаренгейта (°F)
7	Кнопка <b>STRONGEST</b> : Активирование функции «Strongest». С помощью функции «Strongest» режимы кондиционирования «Осушение воздуха» и «Циркуляция воздуха» включаются одновременно.
8	Кнопка <b>SLEEP</b> : Активирование функции «сон». С помощью функции «сон» заданное значение автоматически уменьшается, чтобы обеспечить приятную температуру сна.
9	Кнопка <b>CLOCK</b> : Настройка времени
10	Кнопка <b>TIMER</b> : Программирование таймера
11	Кнопка <b>MODE</b> : Выбор режима кондиционирования
12	Кнопка <b>+</b> : Увеличение значения
13	Кнопка <b>-</b> : Уменьшение значения





## 6.4 Режимы кондиционирования

Кондиционер имеет следующие режимы кондиционирования:

Режим кондиционирования	Сообщение на дисплее	Пояснение
Автоматический		<p>Вы устанавливаете режим работы вентилятора, кондиционер настраивает требуемый режим работы.</p> <p>Кондиционер измеряет внутреннюю температуру и настраивает заданную температуру следующим образом:</p> <ul style="list-style-type: none"> <li>– Внутренняя температура <math>\leq 20\text{ }^{\circ}\text{C}</math>: <math>20\text{ }^{\circ}\text{C}</math> (Режим работы: циркуляция воздуха)</li> <li>– <math>20\text{ }^{\circ}\text{C} &lt;</math> внутренняя температура <math>&lt; 25\text{ }^{\circ}\text{C}</math>: <math>22\text{ }^{\circ}\text{C}</math> (Режим работы: осушение воздуха или циркуляция воздуха)</li> <li>– Внутренняя температура <math>\geq 25\text{ }^{\circ}\text{C}</math>: <math>25\text{ }^{\circ}\text{C}</math> (Режим работы: охлаждение)</li> </ul> <p>В этом режиме кнопки + и – деактивированы.</p>
Охлаждение		<p>Вы устанавливаете температуру и режим работы вентилятора, кондиционер охлаждает внутреннее помещение до этой температуры.</p>
Осушение воздуха		<p>Вы устанавливаете температуру, кондиционер охлаждает внутреннее помещение до этой температуры, управляет режимом работы вентилятора и осушает воздух во внутреннем помещении (режим циркуляции воздуха).</p> <p>В этом режиме кнопка <b>FAN SPEED</b> деактивирована.</p>
Циркуляция воздуха		<p>Вы устанавливаете температуру и режим работы вентилятора, кондиционер подает холодный (охлажденный циркулирующий) воздух во внутреннее помещение.</p>

## 6.5 Дополнительные функции

Кондиционер предлагает следующие дополнительные функции:

Дополнительная функция	Сообщение на дисплее	Пояснение
Таймер		Кондиционер включается в установленный момент времени. На дисплее пульта дистанционного управления появляется сообщение «TIMER ON».
		Кондиционер выключается в установленный момент времени. На дисплее пульта дистанционного управления появляется сообщение «TIMER OFF».
Sleep		Установленная температура через один час уменьшается на 1 °С, а через два часа – на 2 °С, чтобы обеспечить приятную температуру сна.
Strongest		С помощью функции «Strongest» режимы кондиционирования «Осушение воздуха» и «Циркуляция воздуха» включаются одновременно.



## 7 Перед первым использованием

### Контроль перед вводом в эксплуатацию

Перед включением кондиционера учитывайте следующее:

- Убедитесь в том, что напряжение и частота сети питания соответствуют значениям, указанным в технических данных, см. стр. 287.
- Убедитесь в том, что не перекрыты ни воздухозаборное отверстие, ни воздушные сопла. Для обеспечения оптимальной производительности кондиционера все вентиляционные решетки всегда должны быть свободными.



#### **ОСТОРОЖНО! Опасность травмирования!**

Не вставлять пальцы или какие-либо предметы в воздушные сопла или воздухозаборную решетку.

### Контроль пульта дистанционного управления и укладка батареек

- Вставьте входящие в объем поставки батарейки в отсек для батареек пульта дистанционного управления, см. гл. «Замена батареек пульта дистанционного управления» на стр. 280.

### Настройка времени

- Настройте текущее время, см. гл. «Настройка времени» на стр. 280.

## 8 Управление кондиционером

### 8.1 Общие указания по управлению

Кондиционер имеет три режима работы:

Режим работы	Особенности
Выключен	Кондиционер выключен, пульт дистанционного управления не активен.
Ожидание	Кондиционер готов к работе и может быть включен пультом дистанционного управления.
Включен	Кондиционер кондиционирует воздух во внутреннем помещении.

**Приемник** включается, когда он получает импульсы от пульта дистанционного управления. Через несколько секунд на дисплее отображается температура помещения, затем дисплей снова гаснет.

**Пульт дистанционного управления** Вы можете

- включать кондиционер из режима ожидания и снова переключать его в этом режим.
- Выполнение настроек
- Выбор дополнительных функций

### 8.2 Использование системы дистанционного управления

При управлении пульт дистанционного управления **должен** быть направлен на ИК-приемник (рис. **2** 4, стр. 2) на панели управления.

После нажатия одной из кнопок значение сразу же передается в кондиционер. Кондиционер подтверждает получение данных высоким звуковым сигналом.

**Переключение или включение в режим ожидания только пульта дистанционного управления**

В режиме ожидания на дисплее пульта дистанционного управления указывается только время.

Если пульт дистанционного управления не направлен на ИК-приемник (рис. 2 4, стр. 2) на панели управления, то Вы можете переключать или включать пульт дистанционного управления в режим готовности отдельно от кондиционера:

➤ Нажмите кнопку .

### 8.3 Указание по более эффективному использованию

Соблюдая следующие указания, Вы повышаете эффективность работы кондиционера:

- Улучшите теплоизоляцию автомобиля, уплотнив зазоры и завесив окна отражающими шторками или занавесами.
- После того, как автомобиль долгое время находился на солнце: Оставьте кондиционер на некоторое время работать в режиме «Циркуляция воздуха» () при открытых окнах, прежде чем включить режим «Охлаждение» ()
- В режиме «Охлаждение» () не открывайте без необходимости окна и двери.
- Выбирайте соразмерную температуру и режим работы вентилятора.
- Рационально направляйте воздушные сопла.
- Следите за тем, чтобы воздушные сопла и воздухозаборная решетка не перекрывались салфетками, бумагой или другими предметами.
- Регулярно очищайте воздушный фильтр.

### 8.4 Включение и выключение кондиционера



#### УКАЗАНИЕ

- После включения кондиционирование воздуха начинается с параметрами, которые были настроены перед выключением.
- С пульта дистанционного управления Вы можете включать кондиционер из режима ожидания и снова переключать его в этом режим. Для этого нажмите кнопку .

Когда Вы включаете кондиционер, прибор ожидает несколько минут, прежде чем включить компрессор.

## 8.5 Выбор режима кондиционирования



### УКАЗАНИЕ

Кондиционер должен быть **включен**.

- ▶ Выберите кнопкой **MODE** требуемый режим кондиционирования, см. гл. «Режимы кондиционирования» на стр. 271.
- ✓ Через две секунды кондиционер подтверждает получение значений высоким звуковым сигналом.
- ✓ Кондиционер включается в выбранный режим кондиционирования.

## 8.6 Выбор режима работы вентилятора вручную



### УКАЗАНИЕ

Кондиционер должен быть **включен**.

Вентилятор регулирует интенсивность подачи воздуха.

В режимах кондиционирования «Автоматический» (▲), «Охлаждение» (✱) и «Циркуляция воздуха» (✪) режим работы вентилятора можно выбрать вручную. В остальных режимах кондиционирования кондиционер автоматически управляет режимом работы вентилятора.

Сообщение на дисплее	Пояснение
(+)	Режим работы вентилятора с низкой скоростью
(+)	Режим работы вентилятора со средней скоростью
((+))	Режим работы вентилятора с высокой скоростью
AUTO ((+))	Автоматический режим, имеется только в режимах кондиционирования «Охлаждение» (✱) и «Осушение» (●).

- ▶ Выберите кнопкой **FAN SPEED** требуемый режим работы вентилятора.
- ✓ Кондиционер подтверждает получение значений высоким звуковым сигналом.
- ✓ Режим работы вентилятора настроен заново.

## 8.7 Настройка температуры



### УКАЗАНИЕ

Кондиционер должен быть **включен**.

В режимах кондиционирования «Охлаждение» (❄), «Осушение» (💧) и «Циркуляция воздуха» (🌀) Вы можете задать с пульта дистанционного управления температуру в диапазоне от 18 °C до 30 °C.

- Выберите кнопкой **+** или **-** требуемую температуру.
- ✓ Кондиционер подтверждает получение значений высоким звуковым сигналом.
- ✓ Температура в кондиционере настроена.

## 8.8 Программирование таймера

Используя функцию таймера, Вы можете настроить требуемый период времени кондиционирования. При этом Вы можете задать либо момент включения, либо момент выключения.



### УКАЗАНИЕ

Если при программировании таймера в течении 15 секунд не нажимать ни одну из кнопок на пульте дистанционного управления, то пульт автоматически возвращается в исходный режим.

### Настройка времени включения



### УКАЗАНИЕ

Кондиционер должен быть **выключен**.

- Нажмите кнопку **TIMER** один раз.
- ✓ Символ часов (🕒) на дисплее пульта дистанционного управления мигает.
- Кнопкой **+** или **-** настройте время, в которое должен быть включен кондиционер.
- Для передачи значения в кондиционер нажмите кнопку **TIMER**.
- ✓ Символ часов (🕒) на дисплее пульта дистанционного управления светится.



- ✓ Желтый светодиод на приемнике светится.
- ✓ Время включения настроено в кондиционере.  
Кондиционер включается в установленный момент времени в режиме кондиционирования «Автоматический» ()

## Настройка времени выключения



### УКАЗАНИЕ

Кондиционер должен быть **включен**.

- Нажмите кнопку **TIMER** один раз.
- ✓ Символ OFF **OFF** () мигает на дисплее пульта дистанционного управления.
- Кнопкой **+** или **-** настройте время, в которое должен быть выключен кондиционер.
- Для передачи значения в кондиционер нажмите кнопку **TIMER**.
- ✓ Символ часов () на дисплее пульта дистанционного управления светится.
- ✓ Желтый светодиод на приемнике светится.
- ✓ Время включения настроено в кондиционере.  
Кондиционер работает до установленного момента времени с
  - выбранной настройкой температуры
  - выбранным режимом работы вентилятора
  - выбранным режимом кондиционирования

## Отмена программирования таймера

Если Вы запрограммировали таймер, то это можно отменить следующим образом:

- Нажмите кнопку **TIMER** один раз.
- ✓ Символ таймера исчезает.
- ✓ Желтый светодиод на приемнике гаснет.
- ✓ Программирование отменено.

## 8.9 Активирование функции «сон»



### УКАЗАНИЕ

- Кондиционер должен быть **включен**.
- Эта функция после отключения кондиционера не сохраняется в памяти.

При активированной функции «сон» установленная температура через один час уменьшается на 1 °С, а через два часа – на 2 °С, чтобы обеспечить приятную температуру сна.

- Настройте требуемый режим кондиционирования (см. гл. «Выбор режима кондиционирования» на стр. 276).
- Нажмите кнопку **SLEEP**.
- ✓ На дисплее появляется символ .  
Функция «сон» активирована.
- ✓ Для функции «сон» устанавливается слабый режим работы вентилятора.
- Настройте требуемую температуру (см. гл. «Настройка температуры» на стр. 277).

## 8.10 Настройка дополнительной функции «Strongest»



### УКАЗАНИЕ

- Кондиционер должен быть **включен**.
- Эта функция после отключения кондиционера сохраняется в памяти.

С помощью функции «Strongest» режимы кондиционирования «Осушение воздуха» и «Циркуляция воздуха» включаются одновременно.

- Нажмите кнопку **STRONGEST**.
- ✓ На дисплее появляется символ .  
Функция «Strongest» активирована.
- Настройте требуемую температуру (см. гл. «Настройка температуры» на стр. 277).
- Настройте требуемый режим работы вентилятора (см. гл. «Выбор режима работы вентилятора вручную» на стр. 276).

## 8.11 Замена батареек пульта дистанционного управления

Замените батарейки, если на дисплее появляется символ .

Отсек для батареек находится на задней стороне пульта.

- Слегка прижмите крышку отсека для батареек и сместите ее в направлении стрелки.
- Вставьте новые батарейки (2 шт. типа AAA) в пульт, как показано в отсеке для батареек.
- Закройте крышку отсека для батареек.



### Защищайте окружающую среду!

Аккумуляторы и батареи запрещается выбрасывать в бытовой мусор.

Неисправные аккумуляторы и разряженные батареи сдавайте в торговую организацию или в специальные сборные пункты.

## 8.12 Настройка времени

Для программирования таймера пульта дистанционного управления требуется точное время. Время указывается на дисплее пульта.

Для настройки времени выполните следующие операции:



### УКАЗАНИЕ

Если при настройке времени в течении 10 секунд не нажать ни одну из кнопок на пульте дистанционного управления, то пульт автоматически возвращается в исходный режим.

- Для перехода в режим настройки времени длительно нажмите кнопку **CLOCK**.
- ✓ Значение времени мигает на дисплее пульта.
- Настройте кнопкой **+** или **-** текущее время.
- Для подтверждения настройки времени нажмите кнопку **CLOCK**.



## 9 Очистка кондиционера



### **ВНИМАНИЕ! Опасность повреждения!**

- Категорически запрещается очищать кондиционер очистителем высокого давления. Попавшая вода может привести к повреждениям кондиционера.
- Не использовать для очистки острые или твердые предметы или чистящие средства, т. к. это может привести к повреждениям кондиционера.
- Для очистки кондиционера используйте только воду с нейтральным чистящим средством. Категорически запрещается использовать бензин, дизельное топливо или растворители.

- Периодически очищайте корпус кондиционера и модуль выхода воздуха влажной тряпкой.
- Регулярно удаляйте листья и другие загрязнения с вентиляционных отверстий (рис. **5** 1, стр. 4) на кондиционере. Следите за тем, чтобы при этом не повредить пластины кондиционера.
- Периодически очищайте пульт дистанционного управления слегка влажной тряпкой. Для очистки дисплея рекомендуется использовать салфетку для очистки очков.

## 10 Техническое обслуживание кондиционера



### ПРЕДУПРЕЖДЕНИЕ!

Другие работы по техническому обслуживанию, не описанные здесь, разрешается выполнять только специалистам, знакомым с опасностями при обращении с хладагентами и кондиционерами, а также с соответствующими стандартами и предписаниями. Неправильно выполненное техническое обслуживание может приводить к серьезным опасностям.

Интервал	Проверка/техническое обслуживание
Регулярно	<p>Проверить линии отвода конденсата:</p> <ul style="list-style-type: none"> <li>➤ Убедиться в том, что линии отвода конденсата (рис. <b>5</b> 2, стр. 4) со стороны кондиционера свободны и что образующийся конденсат может отводиться.</li> </ul>
Регулярно	<p>Очистить фильтр модуля выхода воздуха (рис. <b>6</b>, стр. 4):</p> <ul style="list-style-type: none"> <li>➤ Выньте фильтр (1) из держателя.</li> <li>➤ Очистите фильтр (1) раствором стирального средства и дайте фильтру высохнуть.</li> <li>➤ Установите сухой фильтр (1) на место.</li> </ul>
Один раз в год	<p>Техническое обслуживание теплообменника:</p> <ul style="list-style-type: none"> <li>➤ Доверьте выполнение технического обслуживания теплообменника специализированной мастерской.</li> </ul>
Один раз в год	<p>Заменить фильтр с активированным углем (рис. <b>6</b>, стр. 4) (опция):</p> <ul style="list-style-type: none"> <li>➤ Выньте фильтр (1) из держателя.</li> <li>➤ Выньте фильтр с активированным углем (2).</li> <li>➤ Установите новый фильтр с активированным углем.</li> <li>➤ Очистите фильтр (1) раствором стирального средства и дайте фильтру высохнуть.</li> <li>➤ Установите сухой фильтр (1) на место.</li> </ul>

# 11 Устранение неисправностей

Неисправность	Причина	Устранение
Отсутствует холодопроизводительность	Кондиционер не настроен на охлаждение.	➤ Настройте кондиционер на охлаждение.
	Окружающая температура превышает 43 °С.	Кондиционер рассчитан только на окружающие температуры до 43 °С.
	Настроенная температура выше температуры в помещении.	➤ Выберите более низкую температуру.
	Окружающая температура меньше 18 °С.	Кондиционер рассчитан только на окружающие температуры свыше 18 °С.
	Повреждена теплоизоляция. Неисправен компрессор.	➤ Обратитесь в уполномоченную мастерскую.
	Недостаточное заполнение хладагентом.	
Плохая подача воздуха	Загрязнен регистр теплообменника.	➤ Обратитесь в уполномоченную мастерскую.
	Неисправен наружный вентилятор.	
	Засорен воздушный фильтр.	
	Загрязнен регистр теплообменника.	
Попадание воды в автомобиль	Неисправен внутренний вентилятор.	➤ Обратитесь в уполномоченную мастерскую.
	Засорены отверстия для отвода конденсата.	
	Повреждены уплотнения.	

Неисправность	Причина	Устранение
Кондиционер не включается	Отсутствует напряжение питания (230 В~).	➤ Проверьте электропитание.
	Слишком низкое напряжение (ниже 200 В~). Неисправен трансформатор напряжения.	➤ Обратитесь в уполномоченную мастерскую.
	Повреждена теплоизоляция.	
	Неисправен вентилятор конденсатора.	
	Неисправен компрессор.	
	Предохранитель электропитания рассчитан на слишком низкую силу тока.	➤ Проверьте предохранитель электропитания.
Кондиционер прекращает работу	Засорен воздушный фильтр.	➤ Очистите воздушный фильтр.
	Слишком низкое напряжение (ниже 200 В~). Неисправен трансформатор напряжения.	➤ Обратитесь в уполномоченную мастерскую.
	Повреждена теплоизоляция.	
	Неисправен вентилятор конденсатора.	
	Загрязнен регистр теплообменника.	
	Неисправен наружный вентилятор.	
Кондиционер не выключается	Неисправен один из датчиков температуры.	➤ Обратитесь в уполномоченную мастерскую.
	Предохранитель электропитания рассчитан на слишком низкую силу тока.	➤ Проверьте предохранитель электропитания.

## 12 Гарантия

Действителен установленный законом срок гарантии. Если продукт неисправен, обратитесь в сервисную организацию в Вашей стране (адреса см. на оборотной стороне инструкции).

Наши специалисты с радостью помогут Вам и обсудят с Вами дальнейшие шаги.

## 13 Утилизация

### **Предписания по охране окружающей среды и правильной утилизации**

Все организации должны принимать меры по распознаванию, анализу и контролю влияния своей деятельности (производства, продуктов, сервиса и т. п.) на окружающую среду.

Принимаемые меры по распознаванию серьезного влияния на окружающую среду должны учитывать следующие факторы:

- использование сырья и природных ресурсов
- выбросы в атмосферу
- утечка жидкостей
- утилизация и повторное использование
- загрязнение почвы

Для сведения к минимуму воздействий на окружающую среду изготовитель ниже представляет ряд признаков, которые должен учитывать каждый, кто (не важно, по какой причине) связан с прибором в течение его срока службы.

- Весь упаковочный материал должен быть утилизирован согласно предписаниям законов страны, в которой выполняется утилизация (предпочтительно вторичное использование отходов).
- Все компоненты продукта должны быть утилизированы согласно предписаниям законов страны, в которой выполняется утилизация (предпочтительно вторичное использование отходов).
- Для правильной утилизации прибор должен быть передан в уполномоченный центр по вторичной переработке, чтобы гарантировать, что все пригодные для повторного использования компоненты будут повторно использованы, а остальные материалы будут должным образом утилизированы.

- Во время монтажа убедитесь в том, что помещение достаточно вентилируется, чтобы предотвратить образование затхлого воздуха, который может быть вреден для здоровья пользователей.
- Во время эксплуатации и технического обслуживания убедитесь в том, что все вредные отходы (масло, консистентная смазка и т. п.) должным образом утилизируются.
- Поддерживайте как можно меньшим уровень шума.

Дальнейшая информация по правильному демонтажу и выводу наших продуктов из эксплуатации приведена в инструкциях по утилизации на сайте [www.dometic.com](http://www.dometic.com).

- По возможности, выкидывайте упаковочный материал в мусор, подлежащий вторичной переработке.
- При эксплуатации, а также при ремонте и техническом обслуживании следите за тем, чтобы не повреждать контур хладагента и хладагент не мог вытечь. Он действует как парниковый газ и не должен попадать в атмосферу.



Если Вы окончательно выводите продукт из эксплуатации, то получите информацию в ближайшем центре по вторичной переработке или в торговой сети о соответствующих предписаниях по утилизации.

- Утилизируйте продукт только согласно действующим предписаниям по утилизации и повторному использованию в уполномоченном центре по переработке отходов.





### **Защищайте окружающую среду!**

Аккумуляторы и батареи запрещается выбрасывать в бытовой мусор.

Неисправные аккумуляторы и разряженные батареи сдавайте в торговую организацию или в специальные сборные пункты.

## 14 Технические данные

	<b>Dometic FreshWell 2000</b>
Арт. №:	9105304499
Холодопроизводительность компрессора:	1800 Вт
Входное номинальное напряжение:	230 В~ / 50 Гц
Потребление электроэнергии:	2,8 А
Диапазон рабочих температур:	от -15 °С до +43 °С
Хладагент:	R-407С
Вентилятор:	3 режима работы 1 автоматический режим
Класс защиты:	IP X5
Макс. объем помещения автомобиля (с изолированными стенами):	30 м³
Размеры, Д x Ш x В (мм), рис. <b>7</b> , стр. 5:	560 x 400 x 286
Вес:	ок. 20 кг
Испытания/сертификат:	  10R-030857

Przed instalacją i uruchomieniem urządzenia należy uważnie przeczytać niniejszą instrukcję. Instrukcję należy zachować. W razie odsprzedaży urządzenia należy ją przekazać kolejnemu nabywcy.

## Spis treści

<b>1</b>	<b>Objaśnienie symboli</b> .....	289
<b>2</b>	<b>Zasady bezpieczeństwa</b> .....	290
2.1	Podstawowe zasady bezpieczeństwa .....	290
2.2	Bezpieczeństwo podczas eksploatacji urządzenia .....	291
<b>3</b>	<b>Odbiorcy instrukcji</b> .....	291
<b>4</b>	<b>Zakres dostawy</b> .....	292
<b>5</b>	<b>Użytkowanie zgodne z przeznaczeniem</b> .....	292
<b>6</b>	<b>Opis techniczny</b> .....	292
6.1	Części .....	293
6.2	Odbiornik .....	293
6.3	Pilot .....	294
6.4	Tryby klimatyzacji .....	295
6.5	Funkcje dodatkowe .....	296
<b>7</b>	<b>Przed pierwszym użyciem</b> .....	297
<b>8</b>	<b>Obsługa klimatyzator umieszczanego w schowku</b> .....	298
8.1	Podstawowe wskazówki dotyczące obsługi .....	298
8.2	Korzystanie z pilota .....	298
8.3	Uwagi dotyczące optymalizacji wykorzystania .....	299
8.4	Włączanie i wyłączanie klimatyzatora umieszczanego w schowku	299
8.5	Wybór trybu klimatyzacji .....	300
8.6	Ręczny wybór poziomu nawiewu .....	300
8.7	Ustawianie temperatury .....	301
8.8	Programowanie timera .....	301
8.9	Aktywacja funkcji Sleep (Sen) .....	303
8.10	Ustawianie dodatkowej funkcji „Strongest” .....	303
8.11	Wymiana baterii w pilocie .....	304
8.12	Ustawianie godziny .....	304
<b>9</b>	<b>Czyszczenie klimatyzatora umieszczanego w schowku</b> .....	305
<b>10</b>	<b>Konserwacja klimatyzatora umieszczanego w schowku</b> .....	305



11	Usuwanie usterek .....	307
12	Gwarancja .....	308
13	Utylizacja .....	309
14	Dane techniczne .....	311

## 1 Objąśnienie symboli



### **OSTRZEŻENIE!**

**Wskazówka dot. bezpieczeństwa:** Nieprzestrzeganie może prowadzić do śmierci lub ciężkich obrażeń ciała.



### **OSTROŻNIE!**

**Wskazówka dot. bezpieczeństwa:** Nieprzestrzeganie może prowadzić do obrażeń ciała.



### **UWAGA!**

Nieprzestrzeganie może prowadzić do powstania szkód materialnych i zakłóceń w działaniu produktu.



### **WSKAZÓWKA**

Informacje uzupełniające dot. obsługi produktu.

► **Obsługa:** Ten symbol wskazuje, że użytkownik musi podjąć jakieś działanie. Wymagane działania zostały opisane krok po kroku.

✓ Ten symbol opisuje wynik działania.

**Rys. 1 5, strona 3:** Ten odnośnik wskazuje element na rysunku, w tym przypadku „Pozycję 5 na rysunku 1 na stronie 3”.

## 2 Zasady bezpieczeństwa

Producent nie odpowiada za szkody spowodowane:

- uszkodzeniem produktu w sposób mechaniczny lub spowodowany przeciążeniami elektrycznymi
- zmianami dokonanymi w produkcie bez wyraźnej zgody producenta
- użytkowaniem w celach innych niż opisane w niniejszej instrukcji

Nie ponosi on odpowiedzialności w szczególności za szkody pośrednie, które mogą powstać w wyniku awarii klimatyzatora umieszczonego w schowku.

Należy przestrzegać podstawowych zasad bezpieczeństwa obowiązujących przy używaniu urządzeń elektrycznych w celu ochrony przed:

- porażeniem prądem
- pożarem
- obrażeniami ciała

### 2.1 Podstawowe zasady bezpieczeństwa



#### **OSTRZEŻENIE!**

- **Urządzenia elektryczne nie są zabawkami dla dzieci!**

Dzieci nie są w stanie ocenić zagrożeń, które mogą one powodować. Nie należy pozwalać dzieciom na korzystanie z urządzeń elektrycznych bez nadzoru.

- Osoby, które z powodu swych ograniczonych zdolności fizycznych, sensorycznych lub intelektualnych albo niedoświadczenia bądź niewiedzy nie są w stanie bezpiecznie używać urządzenia, nie powinny tego robić bez nadzoru odpowiedzialnej osoby.
- Urządzenie należy wykorzystywać zgodnie z jego przeznaczeniem.
- Nie należy dokonywać żadnych modyfikacji ani przebrojeń urządzenia.
- Montażu i napraw klimatyzatora umieszczonego w schowku mogą dokonywać tylko specjaliści, którzy zapoznali się ze związanymi z tym zagrożeniami oraz stosownymi przepisami. Niefachowe naprawy mogą spowodować poważne niebezpieczeństwo. W celu przeprowadzenia naprawy należy zwrócić się do punktu serwisowego działającego w danym kraju (adresy na odwrocie).

- Nie należy umieszczać klimatyzatora umieszczanego w schowku w pobliżu łatwopalnych płynów i gazów.
- Należy uważać, aby nie składować ani nie montować łatwopalnych przedmiotów w pobliżu wylotu powietrza. Odstęp musi wynosić co najmniej 50 cm.
- Nie wolno sięgać do wylotów wentylacyjnych i nie wkładać żadnych przedmiotów do urządzenia.
- W przypadku pożaru **nie wolno** zdejmować górnej pokrywy klimatyzatora umieszczanego w schowku, ale użyć atestowanych środków gaśniczych. Do gaszenia nie należy używać wody.

**UWAGA!**

- W razie usterek w obiegu chłodniczym klimatyzatora, urządzenie musi zostać sprawdzone i naprawione przez specjalistyczną firmę. Czynnika chłodniczego nie można w żadnym wypadku wypuszczać do atmosfery.

## 2.2 Bezpieczeństwo podczas eksploatacji urządzenia

**OSTRZEŻENIE!**

- Podczas wykonywania prac przy urządzeniu należy zawsze odłączyć je od zasilania.

**UWAGA!**

- Klimatyzator umieszczany w schowku nie jest przeznaczony do stosowania w maszynach rolniczych ani budowlanych.
- Nie wolno używać urządzenia z uszkodzoną obudową i przewodami.

## 3 Odbiorcy instrukcji

Niniejsza instrukcja obsługi przeznaczona jest dla użytkowników klimatyzatora.

## 4 Zakres dostawy

Nazwa	Numer produktu
Klimatyzator umieszczany w schowku Dometic FreshWell	9105304499
Instrukcja montażu	
Instrukcja obsługi	

## 5 Użytkowanie zgodne z przeznaczeniem

Klimatyzator umieszczany w schowku Dometic FreshWell 2000 (nr produktu 9105304499) służy do klimatyzowania wnętrza samochodów i przyczep kempingowych schłodzonym lub ciepłym powietrzem.

Klimatyzator umieszczany w schowku **nie** jest przeznaczony do instalacji w maszynach budowlanych, rolniczych ani podobnych urządzeniach roboczych. Przy zbyt silnych wibracjach nie gwarantuje się prawidłowego działania urządzenia.

Działanie klimatyzatora FreshWell jest gwarantowane przy temperaturach nie przekraczających 43 °C.

## 6 Opis techniczny

Klimatyzator umieszczany w schowku doprowadza do wnętrza pojazdu zimne, osuszone powietrze bez pyłu i zabrudzeń.

Klimatyzatorem umieszczanym w schowku steruje się za pomocą pilota.



### WSKAZÓWKA

Klimatyzator umieszczany w schowku może obniżyć temperaturę we wnętrzu pojazdu do określonej wartości. Osiągana temperatura chłodzenia zależy od typu pojazdu, temperatury otoczenia i wydajności chłodniczej klimatyzatora.

Jeśli temperatura zewnętrzna spada poniżej 16 °C, klimatyzator umieszczany w schowku przestaje chłodzić. W takim przypadku należy używać tylko trybu „Recyrkulacja” (🌀).

## 6.1 Części

Obieg chłodniczy klimatyzatora umieszczanego w schowku składa się z następujących głównych części (rys. **1**, strona 2):

- **Sprężarka (1)**  
Sprężarka zasysa czynnik chłodniczy i kompresuje go. W ten sposób podnosi się ciśnienie i temperatura czynnika chłodniczego.
- **Kondensator (2)**  
Wbudowany skraplacz działa jak chłodnica lub wymiennik ciepła. Przepływające powietrze odbiera ciepło, gorący gaz chłodzący oziębia się i przechodzi w stan ciekły.
- **Parownik (3)**  
Parowniki ochładzają przepływające powietrze i osuszają je. Czynnik chłodniczy odbiera ciepło i paruje.
- **Dmuchała (4)**  
Ochłodzone lub podgrzane powietrze jest dostarczane do wnętrza pojazdu przez dmuchawę i jednostkę nawiewną.

## 6.2 Odbiornik

Odbiornik (rys. **2**, strona 2) zawiera następujące elementy obsługi i sygnalizacji:

Nr	Objaśnienie	
1	Wyświetlacz cyfrowy	Wskazuje temperaturę pomieszczenia.
2	Czerwona dioda LED	Klimatyzator umieszczany w schowku jest włączony.
3	Niebieska dioda LED	Klimatyzator umieszczany w schowku znajduje się w trybie uśpienia („Sleep”).
4	Zielona dioda LED	Kompresor w trakcie działania.
5	Żółta dioda LED	<b>Światło ciągłe:</b> Funkcja timera jest włączona. <b>Światło migające:</b> Wentylacja jest tymczasowo wyłączona.

## 6.3 Pilot

Wszystkie ustawienia (np. ustawienie temperatury, programowanie timera) są przenoszone za pomocą pilota do klimatyzatora umieszczanego w środku.



Na pilocie znajdują się następujące elementy obsługi i sygnalizacji (rys. **3**, strona 3):



Nr	Objaśnienie
1	<p><b>Wyświetlacz cyfrowy:</b> pokazuje następujące informacje:</p> <ul style="list-style-type: none"> <li>– Godzina</li> <li>– Wymagana temperatura w °C lub °F</li> <li>– Tryb klimatyzacji</li> <li>– Poziom dmuchawy</li> <li>– Symbole aktywnych funkcji dodatkowych</li> <li>– Status baterii</li> </ul>
2	<p>Przycisk <b>ON/OFF:</b> Włączanie klimatyzatora umieszczanego w schowku i pilota lub przełączanie na tryb oczekiwania (stand by)</p>
3	<p>Przycisk <b>FAN SPEED:</b> Wybór poziomu nawiewu</p>
4	<p>Przycisk <b>INDOOR:</b> Wyświetlanie aktualnej temperatury</p>
5	<p>Przycisk <b>RESEND:</b> Ponowne wyświetlanie ostatniej informacji</p>
6	<p>Przycisk <b>°F/°C:</b> Wysyłanie danych do klimatyzatora dachowego Zapamiętanie ustawionej godziny Jeśli jest wyświetlana temperatura: Przełączanie jednostek temperatury pomiędzy stopniami Celsjusza (°C) i Fahrenheita (°F)</p>
7	<p>Przycisk <b>STRONGEST:</b> Aktywacja funkcji Strongest Za pomocą funkcji Strongest włączane jednocześnie są tryby klimatyzatora „Osuszanie powietrza” oraz „Recykulacja”.</p>
8	<p>Przycisk <b>SLEEP:</b> Aktywacja funkcji Sleep Włączenie funkcji Sleep powoduje automatyczne obniżenie wymaganej temperatury w celu zapewnienia przyjemnej temperatury do spania.</p>
9	<p>Przycisk <b>CLOCK:</b> Ustawianie godziny</p>

Nr	Objaśnienie
10	Przycisk <b>TIMER</b> : Programowanie timera
11	Przycisk <b>MODE</b> : Wybór trybu klimatyzacji
12	Przycisk <b>+</b> : Zwiększanie wartości
13	Przycisk <b>-</b> : Zmniejszanie wartości

## 6.4 Tryby klimatyzacji





Klimatyzator umieszczony w schowku ma następujące tryby klimatyzacji:

Tryb klimatyzacji	Komunikat	Objaśnienie
Automatyczny		<p>Użytkownik definiuje moc dmuchawy, klimatyzator umieszczony w schowku steruje wymaganym trybem pracy.</p> <p>Klimatyzator umieszczony w schowku mierzy temperaturę wnętrza i ustawia temperaturę żadaną w następujący sposób:</p> <ul style="list-style-type: none"> <li>– Temperatura wnętrza <math>\leq 20\text{ }^{\circ}\text{C}</math>: <math>20\text{ }^{\circ}\text{C}</math> (Tryb działania: recyrkulacja)</li> <li>– <math>20\text{ }^{\circ}\text{C} &lt; \text{Temperatura wnętrza} &lt; 25\text{ }^{\circ}\text{C}</math>: <math>22\text{ }^{\circ}\text{C}</math> (Tryb działania: Osuszanie powietrza lub recyrkulacja)</li> <li>– Temperatura wnętrza <math>\leq 25\text{ }^{\circ}\text{C}</math>: <math>25\text{ }^{\circ}\text{C}</math> (Tryb działania: Chłodzenie)</li> </ul> <p>W tym trybie przyciski <b>+</b> oraz <b>-</b> są nieaktywne.</p>
Chłodzenie		<p>Użytkownik określa temperaturę i moc dmuchawy, klimatyzator chłodzi wnętrze pojazdu do tej temperatury.</p>

Tryb klimatyzacji	Komunikat	Objaśnienie
Osuszanie powietrza		Użytkownik określa temperaturę, klimatyzator chłodzi wnętrze pojazdu do tej temperatury, steruje wymaganą mocą dmuchawy i osusza powietrze wewnątrz pojazdu (tryb recyrkulacji). W tym trybie przycisk <b>FAN SPEED</b> jest nieaktywny.
Recyrkulacja		Użytkownik określa temperaturę i poziom wentylacji, klimatyzator wdmuchuje ochłodzone powietrze (ochłodzone powietrze recyrkulacyjne) do wnętrza pojazdu.

## 6.5 Funkcje dodatkowe

Klimatyzator umieszczany w schowku ma następujące funkcje dodatkowe:

Funkcja dodatkowa	Komunikat	Objaśnienie
Timer		Klimatyzator włącza się o godzinie ustawionej przez użytkownika. Na wyświetlaczu pilota pojawia się informacja „TIMER ON”.
		Klimatyzator wyłącza się o godzinie ustawionej przez użytkownika. Na wyświetlaczu pilota pojawia się informacja „TIMER OFF”.
Sleep (Sen)		Ustawiona temperatura obniża się po godzinie o 1 °C, a po dwóch godzinach o 2 °C w celu zapewnienia przyjemnej temperatury do spania.
Strongest		Za pomocą funkcji Strongest włączane jednocześnie są tryby klimatyzatora „Osuszanie powietrza” oraz „Recyrkulacja”.



## 7 Przed pierwszym użyciem

### Kontrole przed uruchomieniem

Przed włączeniem klimatyzatora umieszczanego w schowku należy uwzględnić następujące zalecenia i uwagi:

- ▶ Sprawdzić, czy napięcie zasilania i częstotliwość napięcia odpowiadają danym technicznym, patrz strona 311.
- ▶ Upewnić się, czy otwór wlotu powietrza i dysze powietrzne nie są zatkane. Wszystkie kratki wentylacyjne muszą być zawsze otwarte, aby zapewniona była optymalna wydajność klimatyzatora.



#### **OSTROŻNIE! Ryzyko obrażeń!**

Nie należy wkładać palców ani żadnych przedmiotów w dysze powietrzne lub kratki wlotowe.

### Sprawdzenie pilota i włożenie baterii

- ▶ Włożyć dołączone baterie do schowka na baterie w pilocie, patrz rozdz. „Wymiana baterii w pilocie” na stronie 304.

### Ustawianie godziny

- ▶ Ustawić aktualną godzinę, zob. rozdz. „Ustawianie godziny” na stronie 304.

## 8 Obsługa klimatyzator umieszczanego w schowku

### 8.1 Podstawowe wskazówki dotyczące obsługi

Klimatyzator umieszczany w schowku ma trzy tryby pracy:

Tryb pracy	Cechy
Wyłączony	Klimatyzator jest wyłączony, pilot jest nieaktywny.
Oczekiwanie	Klimatyzator jest gotowy do pracy i można go włączyć za pomocą pilota.
Włączony	Klimatyzator chłodzi wnętrze pojazdu.

**Odbiornik** włącza się wówczas, gdy odbierze impuls od pilota. Po kilku sekundach wyświetlacz wskazuje temperaturę pomieszczenia, a następnie ponownie gaśnie.

Za pomocą **pilota** można:

- włączyć klimatyzator z trybu oczekiwania i przełączyć go ponownie w tryb oczekiwania,
- dokonać ustawień,
- wybrać funkcje dodatkowe.

### 8.2 Korzystanie z pilota

Pilot podczas obsługi **musi być** skierowany na odbiornik IR (rys. **2** 4, strona 2) na panelu obsługi.

Po naciśnięciu przycisku wartość zostanie wysłana bezpośrednio do klimatyzatora. Klimatyzator potwierdza odbiór danych, wydając wysoki dźwięk.

#### Przełączanie pilota na tryb oczekiwania lub włączanie pilota

W trybie oczekiwania wyświetlacz pilota pokazuje tylko godzinę.

Jeśli pilot nie jest skierowany na odbiornik IR (rys. **2** 4, strona 2) na panelu obsługi, można przełączyć samego pilota niezależnie od klimatyzatora w tryb oczekiwania lub włączyć go:

- Należy nacisnąć przycisk .

### 8.3 Uwagi dotyczące optymalizacji wykorzystania

Stosowanie się do poniższych uwag umożliwi zoptymalizowanie sposobu działania klimatyzatora:

- Należy poprawić izolację cieplną pojazdu poprzez uszczelnienie szczelin i powieszenie na oknach rolet lub zasłon odbijających promienie słoneczne.
- Jeśli samochód był narażony przez dłuższy czas na promieniowanie słoneczne: Należy włączyć klimatyzator dachowy dopiero po otwarciu okien, ustawiając na pewien czas tryb „Recyrkulacja” (🌀) przed włączeniem trybu „Chłodzenie” (❄️).
- Przy włączonym trybie „Chłodzenie” (❄️) należy unikać niepotrzebnego otwierania drzwi i okien.
- Wybrać odpowiednią temperaturę i poziom nawiewu.
- Skierować odpowiednio dysze powietrzne.
- Należy pamiętać, aby nie zakrywać dyszy powietrznych i kratki wlotowych chusteczkami, papierem ani innymi przedmiotami.
- Należy regularnie czyścić filtr powietrza.

### 8.4 Włączanie i wyłączenie klimatyzatora umieszczanego w schowku



#### WSKAZÓWKA

- Po włączeniu klimatyzator rozpoczyna pracę zgodnie z ostatnio ustawionymi wartościami.
- Pilot umożliwia włączenie klimatyzatora z trybu oczekiwania i ponowne przełączenie na tryb oczekiwania. W tym celu należy nacisnąć przycisk ⏻.

Po włączeniu klimatyzatora umieszczanego w schowku urządzenie odczeka kilka minut zanim zostanie włączony kompresor.

## 8.5 Wybór trybu klimatyzacji



### WSKAZÓWKA

Klimatyzator umieszczany w schowku musi być **włączony**.

- ▶ Należy wybrać odpowiedni tryb klimatyzacji za pomocą przycisku **MODE**, zob. rozdz. „Tryby klimatyzacji” na stronie 295.
- ✓ Po dwóch sekundach klimatyzator potwierdza odbiór danych, wydając wysoki dźwięk.
- ✓ Klimatyzator przełącza się na wybrany tryb klimatyzacji.



## 8.6 Ręczny wybór poziomu nawiewu







### WSKAZÓWKA

Klimatyzator umieszczany w schowku musi być **włączony**.

Dmuchawa steruje natężeniem dopływu powietrza.

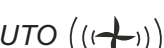
W trybie „Automatycznie” () „Chłodzenie” () oraz „Recykulacja” () można ręcznie ustawić poziom nawiewu. W pozostałych trybach klimatyzacji klimatyzator umieszczany w schowku steruje automatycznie poziomem nawiewu.

Komunikat	Objaśnienie
	niski poziom nawiewu
	średni poziom nawiewu
	wysoki poziom nawiewu
<i>AUTO</i> 	Tryb automatyczny, dostępny tylko w trybie „Chłodzenie” (  ) i „Osuszanie” (  ) .

- ▶ Należy wybrać odpowiedni poziom nawiewu za pomocą przycisku **FAN SPEED**.
- ✓ Klimatyzator potwierdza odbiór danych, wydając wysoki dźwięk.
- ✓ Poziom nawiewu został ponownie ustawiony.

## 8.7 Ustawianie temperatury



### WSKAZÓWKA

Klimatyzator umieszczany w schowku musi być **włączony**.

W trybie „chłodzenie” (❄️), „Osuszanie” (💧) oraz „Recyrkulacja” (🌀) można ustawić temperaturę pomiędzy 18 °C oraz 30 °C za pomocą pilota.

- Wybrać odpowiednią temperaturę za pomocą przycisku **+** lub **-**.
- ✓ Klimatyzator potwierdza odbiór danych, wydając wysoki dźwięk.
- ✓ Temperatura została ustawiona w klimatyzatorze.

## 8.8 Programowanie timera

Za pomocą funkcji timera można ustawić wymagany czas działania klimatyzacji. Można podać czas włączenia lub czas wyłączenia.



### WSKAZÓWKA

Jeśli podczas programowania timera przez 15 sekund nie zostanie naciśnięty żaden przycisk na pilocie, wówczas pilot wraca do trybu wyjściowego.

### Ustawianie czasu włączenia



### WSKAZÓWKA

Klimatyzator umieszczany w schowku musi być **wyłączony**.

- Należy nacisnąć jednokrotnie przycisk **TIMER**.
- ✓ Godzina (🕒) pulsuje na wyświetlaczu pilota.
- Należy ustawić za pomocą przycisków **+** lub **-** godzinę, o której klimatyzator dachowy powinien się włączyć.
- Należy przycisnąć przycisk **TIMER**, aby przesłać wartość do klimatyzatora.
- ✓ Godzina (🕒) wyświetlana jest na wyświetlaczu pilota.
- ✓ Na odbiorniku świeci się żółta dioda LED.
- ✓ Czas włączenia jest ustawiony w klimatyzatorze.  
Klimatyzator umieszczany w schowku rozpocznie pracę o określonym czasie w trybie „Automatycznie” (⏏️).

## Ustawienie czasu wyłączenia



### WSKAZÓWKA

Klimatyzator umieszczany w schowku musi być **włączony**.

- ▶ Należy nacisnąć jednokrotnie przycisk **TIMER**.
- ✓ Na wyświetlaczu pilota pulsuje symbol **OFF** (⏻).
- ▶ Należy ustawić za pomocą przycisków **+** lub **-** godzinę, o której klimatyzator dachowy powinien się wyłączyć.
- ▶ Należy przycisnąć przycisk **TIMER**, aby przesłać wartość do klimatyzatora
- ✓ Godzina (⏻) wyświetlana jest na wyświetlaczu pilota.
- ✓ Na odbiorniku świeci się żółta dioda LED.
- ✓ Czas wyłączenia jest ustawiony w klimatyzatorze.  
Klimatyzator będzie działał do czasu, który został ustawiony przez użytkownika, z zachowaniem:
  - wybranego ustawienia temperatury,
  - wybranego poziomu nawiewu,
  - wybranego trybu klimatyzatora.

### Anulowanie ustawienia timera

Aby anulować ustawienia timera, należy wykonać następujące kroki:

- ▶ Należy nacisnąć jednokrotnie przycisk **TIMER**.
- ✓ Symbol timera gaśnie.
- ✓ Żółta dioda LED na odbiorniku zgaśnie.
- ✓ Ustawienie zostało anulowane.

## 8.9 Aktywacja funkcji Sleep (Sen)



### WSKAZÓWKA

- Klimatyzator umieszczany w schowku musi być **włączony**.
- Funkcja ta po wyłączeniu klimatyzatora umieszczanego w schowku nie zostanie zapamiętana.

Jeśli włączona jest funkcja Sleep, ustawiona temperatura obniża się po godzinie o 1 °C a po dwóch godzinach o 2 °C w celu zapewnienia przyjemnej temperatury do spania.

- Należy ustawić żądany tryb klimatyzatora (zob. rozdz. „Wybór trybu klimatyzacji” na stronie 300).
- Należy nacisnąć przycisk **SLEEP**.
- ✓ Na wyświetlaczu pojawia się symbol . Funkcja Sleep (Sen) jest aktywna.
- ✓ Poziom nawiewu przy włączonej funkcji Sen zostanie maksymalnie obniżony.
- Należy ustawić odpowiednią temperaturę (zob. rozdz. „Ustawianie temperatury” na stronie 301).

## 8.10 Ustawianie dodatkowej funkcji „Strongest”



### WSKAZÓWKA

- Klimatyzator umieszczany w schowku musi być **włączony**.
- Funkcja ta po wyłączeniu klimatyzatora umieszczanego w schowku zostanie zapamiętana.

Za pomocą funkcji Strongest włączane jednocześnie są tryby klimatyzatora „Osuszanie powietrza” oraz „Recyrkulacja”.

- Należy wcisnąć przycisk **STRONGEST**.
- ✓ Na wyświetlaczu pojawia się symbol . Funkcja Strongest jest aktywna.
- Ustawić odpowiednią temperaturę (zob. rozdz. „Ustawianie temperatury” na stronie 301).
- Należy ustawić odpowiednią temperaturę (zob. rozdz. „Ręczny wybór poziomu nawiewu” na stronie 300).

## 8.11 Wymiana baterii w pilocie

Baterie należy wymienić, kiedy na wyświetlaczu pojawi się symbol .

Schówek na baterie znajduje się na spodzie pilota.

- ▶ Należy nacisnąć lekko pokrywę schowka na baterie i przesunąć ją zgodnie za strzałką.
- ▶ Należy włożyć nowe baterie (2 x typ AAA) do pilota jak pokazano w schowku.
- ▶ Następnie należy zamknąć pokrywę schowka na baterie.



### Chroń środowisko naturalne!

Akumulatory i baterie nie zaliczają się do odpadów domowych. Uszkodzone akumulatory lub zużyte baterie należy przekazać do punktu sprzedaży lub punktu przyjmującego surowce wtórne.

## 8.12 Ustawianie godziny

Aby zaprogramować timer, na pilocie musi być ustawiony aktualny czas. Na wyświetlaczu pilota wyświetlana jest godzina.

W celu ustawienia godziny, należy wykonać następujące czynności:



### WSKAZÓWKA

Jeśli podczas ustawiania godziny przez 10 sekund nie zostanie naciśnięty żaden przycisk na pilocie, wówczas pilot wraca do trybu wyjściowego.

- ▶ Należy przyciskać przycisk **CLOCK** tak długo, aż wyświetli się tryb ustawiania godziny.
- ✓ Godzina pulsuje na wyświetlaczu pilota.
- ▶ Należy ustawić aktualną godzinę za pomocą przycisku **+** lub **-**
- ▶ Należy przycisnąć przycisk **CLOCK**, aby potwierdzić godzinę.



## 9 Czyszczenie klimatyzatora umieszczanego w schowku



### ***UWAGA! Niebezpieczeństwo uszkodzenia!***

- Klimatyzatora umieszczanego w schowku nie należy czyścić za pomocą urządzenia wysokociśnieniowego. Wciekająca woda może uszkodzić klimatyzator.
  - Zabronione jest używanie do czyszczenia ostrych i twardych przedmiotów ani środków czyszczących, ponieważ mogą one uszkodzić klimatyzator.
  - Do czyszczenia klimatyzatora umieszczanego w schowku należy stosować jedynie wodę z łagodnym środkiem czyszczącym. W żadnym wypadku nie należy stosować benzyny, oleju napędowego ani rozpuszczalników.
- Obudowę klimatyzatora umieszczanego w schowku i jednostkę nawiewną należy czyścić od czasu do czasu wilgotną ściereczką.
- Należy usuwać regularnie liście i inne zabrudzenia z otworów wentylacyjnych (rys. 5 1, strona 4) klimatyzatora. Należy przy tym uważać, aby nie uszkodzić płytek klimatyzatora.
- Od czasu do czasu należy czyścić pilota lekko wilgotną ściereczką. Wyświetlacz zaleca się czyścić chusteczką do okularów.

## 10 Konserwacja klimatyzatora umieszczanego w schowku



### **OSTRZEŻENIE!**

Prace konserwacyjne inne niż opisane w instrukcji mogą wykonywać tylko specjaliści, którzy zapoznali się z zagrożeniami związanymi z czynnikami chłodniczymi oraz stosownymi przepisami. Niefachowe naprawy mogą spowodować poważne niebezpieczeństwo.

Interwał	Kontrola/Konservacja
Regularnie	Należy sprawdzić odpływy skondensowanej wody: <ul style="list-style-type: none"><li>➤ Należy sprawdzić, czy odpływy skondensowanej wody (rys. <b>5</b> 2, strona 4) po bokach klimatyzatora umieszczonego w schowku są odkryte i czy woda może swobodnie odpływać.</li></ul>
Regularnie	Należy czyścić filtr jednostki wywiewnej (rys. <b>6</b> , strona 4): <ul style="list-style-type: none"><li>➤ Należy wyciągnąć filtr (<b>1</b>) z uchwyty.</li><li>➤ Należy oczyścić filtr (<b>1</b>) za pomocą roztworu środka myjącego i osuszyć go.</li><li>➤ Należy ponownie założyć suchy filtr (<b>1</b>).</li></ul>
Raz w roku	Należy zlecać konserwację wymiennika ciepła: <ul style="list-style-type: none"><li>➤ Konserwację wymiennika ciepła klimatyzatora umieszczonego w schowku należy zlecać specjalistycznemu warsztatowi.</li></ul>
Raz w roku	Należy dokonać wymiany filtra z aktywnym węglem (rys. <b>6</b> , strona 4) (opcjonalnie): <ul style="list-style-type: none"><li>➤ Należy wyciągnąć filtr (<b>1</b>) z uchwyty.</li><li>➤ Następnie należy wyjąć filtr z aktywnym węglem (<b>2</b>).</li><li>➤ Należy włożyć nowy filtr z aktywnym węglem.</li><li>➤ Należy oczyścić filtr (<b>1</b>) za pomocą roztworu środka myjącego i osuszyć go.</li><li>➤ Należy ponownie założyć suchy filtr (<b>1</b>).</li></ul>

# 11 Usuwanie usterek

Usterka	Przyczyna	Usuwanie
Brak chłodzenia	Klimatyzator umieszczony w schowku nie jest ustawiony na chłodzenie.	➤ Należy ustawić klimatyzator umieszczony w środku na chłodzenie.
	Temperatura otoczenia przekracza 43 °C.	Klimatyzator umieszczony w schowku jest przeznaczony do pracy przy temperaturze otoczenia jedynie do 43 °C.
	Ustawiona temperatura jest wyższa niż temperatura pomieszczenia.	➤ Należy wybrać niższą temperaturę.
	Temperatura otoczenia jest niższa niż 18 °C.	Klimatyzator umieszczony w schowku jest przeznaczony do pracy przy temperaturze otoczenia jedynie od 18 °C.
	Izolacja cieplna jest uszkodzona.	➤ Należy zwrócić się do autoryzowanego warsztatu.
	Kompresor jest uszkodzony.	
	Niewystraczająca ilość czynnika chłodniczego.	
Grzejnik wymiennika ciepła jest zabrudzony.		
Dmuchawa zewnętrzna jest uszkodzona.		
Mały strumień powietrza.	Filtr powietrza jest zatkany.	➤ Należy wyczyścić filtr powietrza.
	Grzejnik wymiennika ciepła jest zabrudzony.	➤ Należy zwrócić się do autoryzowanego warsztatu.
	Dmuchawa wewnętrzna jest uszkodzona.	
Pojawienie się wody w pojeździe.	Otwory odpływowe skondensowanej wody są zatkane.	➤ Należy oczyścić otwory odpływowe skondensowanej wody.
	Uszczelki są uszkodzone.	➤ Należy zwrócić się do autoryzowanego warsztatu.

Usterka	Przyczyna	Usuwanie
Klimatyzator umieszczany w schowku nie włącza się.	Nie ma napięcia zasilającego (230 V~).	➤ Należy sprawdzić zasilanie.
	Napięcie jest zbyt niskie (poniżej 200 V~). Przetwornik napięcia jest uszkodzony.	➤ Należy zwrócić się do autoryzowanego warsztatu.
	Izolacja cieplna jest uszkodzona.	
	Dmuchała kondensatora jest uszkodzona.	
	Kompresor jest uszkodzony.	
Działanie klimatyzatora umieszczonego w schowku zostaje zatrzymane.	Zabezpieczenie elektryczne zasilania jest niewystarczające.	➤ Należy sprawdzić zabezpieczenie elektryczne zasilania.
	Filtr powietrza jest zatkany.	➤ Należy wyczyścić filtr powietrza.
	Napięcie jest zbyt niskie (poniżej 200 V~). Przetwornik napięcia jest uszkodzony.	➤ Należy zwrócić się do autoryzowanego warsztatu.
	Izolacja cieplna jest uszkodzona.	
	Dmuchała kondensatora jest uszkodzona.	
Klimatyzator umieszczany w schowku nie wyłącza się.	Grzejnik wymiennika ciepła jest zabrudzony.	
	Dmuchała zewnętrzna jest uszkodzona.	
	Jeden z czujników temperatury jest uszkodzony.	➤ Należy zwrócić się do autoryzowanego warsztatu.
	Zabezpieczenie elektryczne zasilania jest niewystarczające.	➤ Należy sprawdzić zabezpieczenie elektryczne zasilania.

## 12 Gwarancja

Obowiązuje ustawowy okres gwarancji. Jeśli produkt jest uszkodzony, należy zgłosić się do partnera serwisowego w danym kraju (adresy dostępne na odwrocie instrukcji).

Nasi specjaliści służą chętnie pomocą i omówią z Państwem dalszy przebieg gwarancji.

## 13 Utylizacja

### Przepisy dotyczące ochrony środowiska i prawidłowej utylizacji

Wszystkie organizacje muszą stosować szereg środków w celu rozpoznawania, oceny i kontroli wpływu swojej działalności (produkcja, produkty, usługi, itp.) na środowisko.

Środki mające na celu rozpoznanie istotnych skutków dla środowiska muszą uwzględniać następujące czynniki:

- wykorzystanie surowców i naturalnych zasobów
- emisja do atmosfery
- wycieki cieczy
- utylizacja i recykling
- skażenie gleby

Aby zminimalizować skutki dla środowiska producent przedstawia szereg wskazówek, których musi przestrzegać każdy, kto ma styczność z urządzeniem w okresie jego użytkowania.

- Wszystkie materiały opakowaniowe muszą zostać zutylizowane (najlepiej zrecyklingowane) zgodnie z przepisami kraju, w którym odbywa się utylizacja.
- Wszystkie części produktu muszą zostać zutylizowane (najlepiej zrecyklingowane) zgodnie z przepisami kraju, w którym odbywa się utylizacja.
- W celu odpowiedniej utylizacji należy przekazać urządzenie do autoryzowanego centrum recyklingu, aby zagwarantować, że wszystkie części nadające się do recyklingu zostaną ponownie wykorzystane a pozostałe materiały zostaną właściwie usunięte.
- Podczas instalacji należy zadbać o wystarczającą wentylację pomieszczenia, aby zapobiec powstawaniu stęchłego powietrza, które jest szkodliwe dla zdrowia użytkownika.
- Podczas eksploatacji i konserwacji należy zapewnić prawidłową utylizację wszystkich szkodliwych odpadów (olej, smar itp.).
- Dbać o niskie natężenie hałasu.

Dodatkowe informacje dotyczące prawidłowego demontażu naszych produktów znajdują się w instrukcjach dotyczących recyklingu na stronie [www.dometic.com](http://www.dometic.com).

- Opakowanie należy wyrzucić do odpowiedniego pojemnika na śmieci do recyklingu.

- ▶ Podczas eksploatacji, napraw i prac konserwacyjnych należy uważać, aby nie uszkodzić obiegu chłodzenia i nie doprowadzić do wycieku czynnika chłodniczego. Działa on jak gaz cieplarniany i nie powinien dostać się do środowiska.



Jeśli produkt nie będzie już dłużej eksploatowany, należy dowiedzieć się w najbliższym zakładzie recyklingu lub w specjalistycznym sklepie, jakie są obowiązujące przepisy dotyczące utylizacji.



- ▶ Produkt należy utylizować wyłącznie zgodnie z obowiązującymi przepisami dotyczącymi recyklingu i utylizacji, w autoryzowanym zakładzie usuwania odpadów.



### **Chroń środowisko naturalne!**

Akumulatory i baterie nie zaliczają się do odpadów domowych. Uszkodzone akumulatory lub zużyte baterie należy przekazać do punktu sprzedaży lub punktu przyjmującego surowce wtórne.

## 14 Dane techniczne

	<b>Dometic FreshWell 2000</b>
Nr produktu:	9105304499
Wydajność chłodnicza sprężarki:	1800 W
Napięcie znamionowe wejściowe:	230 V~ / 50 Hz
Pobór prądu:	2,8 A
Zakres temperatury roboczej:	od -15 °C do +43 °C
Czynnik chłodniczy:	R-407C
Dmuchawa:	3 poziomy nawiewu 1 tryb automatyczny
Stopień ochrony:	IP X5
Maks. objętość pojazdu (z izolowanymi ścianami):	30 m <sup>3</sup>
Wymiary D x Sz x W (mm) rys. <b>7</b> , strona 5:	560 x 400 x 286
Waga:	ok. 20 kg
Kontrola/Certyfikat:	  10R-030857

Před instalací a uvedením do provozu si pečlivě přečtete tento návod k obsluze a uschovejte jej. V případě dalšího prodeje výrobku předejte návod novému uživateli.

## Obsah

<b>1</b>	<b>Vysvětlení symbolů</b> . . . . .	313
<b>2</b>	<b>Bezpečnostní pokyny</b> . . . . .	313
2.1	Základní bezpečnost . . . . .	314
2.2	Bezpečnost za provozu přístroje . . . . .	315
<b>3</b>	<b>Cílová skupina tohoto návodu</b> . . . . .	315
<b>4</b>	<b>Obsah dodávky</b> . . . . .	315
<b>5</b>	<b>Použití v souladu s určením</b> . . . . .	316
<b>6</b>	<b>Technický popis</b> . . . . .	316
6.1	Součásti . . . . .	316
6.2	Přijímač . . . . .	317
6.3	Dálkové ovládání . . . . .	317
6.4	Režimy klimatizace . . . . .	319
6.5	Doplňující funkce . . . . .	320
<b>7</b>	<b>Před prvním použitím</b> . . . . .	320
<b>8</b>	<b>Obsluha klimatizace do zavazadlového prostoru</b> . . . . .	321
8.1	Důležité pokyny k obsluze . . . . .	321
8.2	Použití dálkového ovládání . . . . .	321
8.3	Pokyny ke snadnějšímu použití . . . . .	322
8.4	Zapnutí a vypnutí klimatizace do zavazadlového prostoru . . . . .	323
8.5	Výběr režimu klimatizace . . . . .	323
8.6	Ruční nastavení výkonu ventilátoru . . . . .	324
8.7	Nastavení teploty . . . . .	324
8.8	Programování časovače . . . . .	325
8.9	Aktivace funkce Sleep . . . . .	326
8.10	Nastavení doplňující funkce „Strongest“ . . . . .	327
8.11	Výměna baterií dálkového ovládání . . . . .	327
8.12	Nastavení času . . . . .	328
<b>9</b>	<b>Čištění klimatizace do zavazadlového prostoru</b> . . . . .	328
<b>10</b>	<b>Údržba klimatizace do zavazadlového prostoru</b> . . . . .	329



11	Odstraňování poruch . . . . .	330
12	Záruka . . . . .	331
13	Likvidace . . . . .	331
14	Technické údaje . . . . .	333

## 1 Vysvětlení symbolů



### VÝSTRAHA!

**Bezpečnostní pokyny:** Následkem nedodržení pokynů mohou být smrtelná nebo vážná zranění.



### UPOZORNĚNÍ!

**Bezpečnostní pokyny:** Následkem nedodržení mohou být úrazy.



### POZOR!

Nedodržení pokynů může mít za následek hmotné škody a narušení funkce výrobku.



### POZNÁMKA

Doplňující informace týkající se obsluhy výrobku.

► **Činnost:** Tento symbol vás vyzývá k tomu, abyste něco učinili. Potřebné činnosti jsou popisovány v příslušném pořadí.

✓ Tento symbol popisuje výsledek určité činnosti.

**Obr. 1 5, strana 3:** Tento údaj odkazuje na prvek, zobrazený na obrázku. Na tomto příkladu se jedná o „pozici 5 na obrázku 1 na straně 3“.

## 2 Bezpečnostní pokyny

V následujících případech nepřebírá výrobce žádné záruky za škody:

- Poškození výrobku působením mechanických vlivů a přepětí
- Změna výrobku bez výslovného souhlasu výrobce
- Použití k jiným účelům, než jsou popsány v tomto návodu

Především pak neručí za jakékoliv následné škody, zejména pak také ne za takové, které mohou vzniknout výpadkem klimatizace.

Při použití elektrických přístrojů dodržujte následující zásadní bezpečnostní opatření k ochraně před následujícími nebezpečími:

- zasažení elektrickým proudem
- nebezpečí požáru
- úrazy

## 2.1 Základní bezpečnost



### VÝSTRAHA!

- **Elektrické přístroje nejsou hračky pro děti!**

Děti nedokáží správně posoudit nebezpečí, která jsou spojena s elektrickými přístroji. Nenechávejte děti bez dozoru používat elektrické přístroje.

- Osoby, které z důvodu svých fyzických, sensorických nebo duševních schopností, nebo své nezkušenosti nebo neznalosti nejsou schopny bezpečně používat výrobek, nesmějí tento přístroj používat bez dohledu odpovědné osoby nebo bez jejího poučení.
- Používejte přístroj pouze v souladu s jeho určením.
- Neprovádějte žádné úpravy nebo změny přístroje!
- Instalaci, údržbu a opravy klimatizace smějí provádět pouze odborníci, kteří jsou seznámeni s nebezpečími při manipulaci s chladivou a klimatizačními zařízeními a s příslušnými předpisy. Nesprávně provedené opravy mohou být zdrojem značných rizik. V případě oprav kontaktujte servisní středisko ve vaší zemi (adresy jsou uvedeny na zadní straně).
- Nepoužívejte klimatizaci v blízkosti hořlavých kapalin a plynů.
- Pamatujte, že v oblasti výstupu vzduchu nesmějí být uloženy ani namontovány žádné hořlavé předměty. Vzdálenost musí být minimálně 50 cm.
- Nesahejte do otvorů pro výstup vzduchu a nezavádějte do klimatizace cizí předměty.
- V případě požáru **neotevírejte** horní kryt klimatizace, použijte schválené hasicí prostředky. Nepoužívejte k hašení vodu.

**POZOR!**

- Pokud dojde k závadě v okruhu chladicího média klimatizace, musí zařízení zkontrolovat specializovaná firma a řádně je opravit. Chladicí médium nesmí být v žádném případě vypuštěno do volné atmosféry.

## 2.2 Bezpečnost za provozu přístroje

**VÝSTRAHA!**

- Při práci na přístroji vždy přerušete napájení elektrickým proudem.

**POZOR!**

- Klimatizace není určena k provozu na zemědělských a stavebních strojích.
- Přístroj používejte pouze za předpokladu, že jsou kryt přístroje a rozvody nepoškozené.

## 3 Cílová skupina tohoto návodu

Tento návod k obsluze je určen uživatelům klimatizace.

## 4 Obsah dodávky

Název	Číslo výrobku
Klimatizace do zavazadlového prostoru Dometic FreshWell	9105304499
Návod k instalaci	
Návod k obsluze	

## 5 Použití v souladu s určením

Klimatizace Dometic FreshWell 2000 (obj. č. 9105304499) je určena ke klimatizaci vnitřních prostor obytných vozů a karavanů chladným vzduchem.

Klimatizace **není** určena k instalaci do stavebních, zemědělských nebo jiných pracovních strojů. V případě příliš silných vibrací nelze zaručit řádnou funkci.

Funkce klimatizace FreshWell je zaručena pro teploty do 43 °C.

## 6 Technický popis

Klimatizace přivádí do vnitřních prostor chladný odvlhčený vzduch bez prachu a nečistot.

Klimatizace je ovládána dálkovým ovladačem.



### **POZNÁMKA**

Klimatizace může snížit teplotu uvnitř vozidla až na určitou stanovenou hodnotu. Teplota chlazení, které lze dosáhnout, závisí na typu vozidla, na okolní teplotě a na chladicím výkonu klimatizace. Při venkovní teplotě nižší než 16 °C klimatizace nechladí.

V takovém případě nastavte režim klimatizace „Venkovní vzduch“



### 6.1 Součásti

Chladicí okruh klimatizace zahrnuje tyto hlavní součásti (obr. **1**, strana 2):

- **Kompresor (1)**  
Kompresor nasává používané chladicí médium a komprimuje je. Tím se zvyšuje tlak a současně i teplota chladicího média.
- **Kondenzátor (2)**  
Instalovaný kondenzátor funguje jako chladič nebo výměník tepla. Proudící vzduch odebírá teplo, horké chladicí médium v plynném stavu se ochlazuje a zkapaňuje.
- **Výparník (3)**  
Výparníky chladí proudící vzduch a odvádějí z něj vlhkost. Chladicí médium odebírá teplo a odpařuje se.

## ● Ventilátor (4)

Ochlazený vzduch je vháněn do vozidla ventilátorem a je rozváděn jednotkou pro výstup vzduchu.

## 6.2 Příjímač

Příjímač (obr. **2**, strana 2) zahrnuje následující ovládací a indikační prvky:

Č.	Vysvětlení	
1	Digitální displej	Zobrazuje teplotu v prostoru.
2	Červená LED	Klimatizace je zapnuta.
3	Modrá LED	Klimatizace je v režimu „Sleep“.
4	Zelená LED	Kompresor je v provozu.
5	Žlutá LED	<b>Svíetí:</b> Funkce časovače je zapnuta. <b>Bliká:</b> Ventilace je přechodně vypnuta

## 6.3 Dálkové ovládání

Veškerá nastavení přístroje (např. nastavení teploty, programování časovač) jsou do klimatizace přenášena dálkovým ovladačem.

Dálkový ovladač je vybaven následujícími ovládacími a indikačními prvky (obr. **3**, strana 3):





Č.	Vysvětlení	
1	<b>Digitální displej:</b>	Zobrazuje následující údaje: <ul style="list-style-type: none"> <li>– Čas</li> <li>– Požadovanou teplotu prostoru (požadovaná hodnota) ve °C nebo °F</li> <li>– Režim klimatizace</li> <li>– Výkon ventilátoru</li> <li>– Symboly aktivních doplňkových funkcí</li> <li>– Stav baterie</li> </ul>
2	Tlačítko <b>ON/OFF:</b>	Zapnutí klimatizace a dálkového ovladače nebo přepnutí do pohotovostního režimu (stand-by)
3	Tlačítko <b>FAN SPEED:</b>	Nastavení výkonu ventilátoru
4	Tlačítko <b>INDOOR:</b>	Zobrazení aktuální teploty

**Č. Vysvětlení**

- 
- 5 Tlačítko **RESEND**:  
Opakované zobrazení poslední informace.
- 
- 6 Tlačítko **°F/°C**:  
Odeslání aktuálních dat do klimatizace.  
Uložení nově nastaveného času.  
Pokud je zobrazena teplota: Přepínání jednotek ze stupňů Celsia (°C) na stupně Fahrenheita (°F) a naopak
- 
- 7 Tlačítko **STRONGEST**:  
Aktivace funkce Strongest. Pomocí funkce Strongest jsou současně zapnuty režimy klimatizace „Vysoušení vzduchu“ a „Venkovní vzduch“.
- 
- 8 Tlačítko **SLEEP**:  
Aktivace funkce Sleep. V rámci funkce Sleep je požadovaná hodnota automaticky snížena tak, aby bylo dosaženo příjemné teploty na spaní.
- 
- 9 Tlačítko **CLOCK**:  
Nastavení času
- 
- 10 Tlačítko **TIMER**:  
Programování časovače
- 
- 11 Tlačítko **MODE**:  
Výběr režimu klimatizace
- 
- 12 Tlačítko **+**:  
Zvýšení hodnoty
- 
- 13 Tlačítko **-**:  
Snížení hodnoty.
-





## 6.4 Režimy klimatizace

Klimatizace pracuje v následujících režimech:

Režim klimatizace	Hlášení na displeji	Vysvětlení
Automatický režim		Zadejte výkon ventilátoru, klimatizace řídí potřebný provozní režim. Klimatizace měří vnitřní teplotu a nastaví požadovanou teplotu takto: <ul style="list-style-type: none"> <li>– Vnitřní teplota <math>\leq 20\text{ °C}</math>: <math>20\text{ °C}</math> (provozní režim: venkovní vzduch)</li> <li>– <math>20\text{ °C} &lt; \text{vnitřní teplota} &lt; 25\text{ °C}</math>: <math>22\text{ °C}</math> (provozní režim: vysoušení vzduchu nebo cirkulace vzduchu)</li> <li>– Vnitřní teplota <math>\geq 25\text{ °C}</math>: <math>25\text{ °C}</math> (provozní režim: chlazení)</li> </ul> V tomto režimu jsou tlačítka <b>+</b> a <b>-</b> deaktivována.
Chlazení		Zadejte teplotu a výkon ventilátoru. Klimatizace ochladí prostor na tuto teplotu.
Vysoušení vzduchu		Zadejte teplotu. Klimatizace ochladí prostor na tuto teplotu, řídí potřebný výkon ventilátoru a odvlhčuje (vysouší) prostor (provoz s cirkulujícím vzduchem). V tomto režimu je tlačítko <b>FAN SPEED</b> deaktivováno.
Okolní vzduch		Zadejte výkon ventilátoru. Klimatizace fouká studený vzduch (ochlazený venkovní vzduch) do prostoru.

## 6.5 Doplnující funkce

Klimatizace nabízí následující doplňující funkce:

Doplňující funkce	Hlášení na displeji	Vysvětlení
Timer (časovač)		Klimatizace je zapnuta v nastavenou dobu. Na displeji dálkového ovládání je hlášení „TIMER ON“.
		Klimatizace je vypnuta v nastavenou dobu. Na displeji dálkového ovládání je hlášení „TIMER OFF“.
Sleep (spánek)		Nastavená teplota je po jedné hodině snížena o 1 °C a po dvou hodinách o 2 °C. Tím je dosaženo příjemné teploty ke spánku.
Strongest		Pomocí funkce Strongest jsou současně zapnuty režimy klimatizace „Vysoušení vzduchu“ a „Venkovní vzduch“.

## 7 Před prvním použitím

### Kontroly před uvedením do provozu

Dříve než zapnete klimatizaci proveďte následující kroky:

- Zkontrolujte, zda napájecí napětí a frekvence odpovídají hodnotám uvedeným v technických údajích, viz strana 333.
- Zajistěte, aby zůstaly otvory k sání vzduchu i výduchy vzduchu vždy volné. Všechny ventilační mřížky musejí být vždy volné tak, aby bylo dosaženo optimálního výkonu klimatizace.



#### **UPOZORNĚNÍ! Nebezpečí úrazu!**

Nestrkejte do výduchů vzduchu ani do mřížky sání prsty ani žádné předměty.

### Kontrola dálkového ovládání a vložení baterií

- Vložte do přihrádky na baterie na dálkovém ovládání dodané baterie, viz kap. „Výměna baterií dálkového ovládání“ na straně 327.



## Nastavení času

► Nastavte aktuální čas, viz kap. „Nastavení času“ na straně 328.

# 8 Obsluha klimatizace do zavazadlového prostoru

## 8.1 Důležité pokyny k obsluze

Klimatizace pracuje ve třech provozních režimech:

Provozní režim	Charakteristika
Vypnuto	Klimatizace je vypnutá, dálkové ovládání není aktivní.
Stand-by	Klimatizace je připravena k provozu a lze ji zapnout pomocí dálkového ovládání.
Zapnuto	Klimatizace klimatizuje prostor.

**Přijímač** se zapne, jakmile obdrží impulsy z dálkového ovladače. Po několika vteřinách se na displeji zobrazí teplota v prostoru, potom displej opět zhasne.

Pomocí **dálkového ovládání** můžete:

- zapnout klimatizaci z pohotovostního režimu (stand-by) a opět ji do tohoto režimu vypnout
- provést nastavení
- vybírat doplňkové funkce

## 8.2 Použití dálkového ovládání

Dálkové ovládání při obsluze **musí** směřovat na infračervený přijímač (obr. **2** 4, strana 2) na ovládacím panelu.

Po stisknutí tlačítka bude hodnota odeslána přímo do klimatizace. Klimatizace potvrdí příjem dat akustickým signálem.

## Zapnutí nebo vypnutí pouze dálkového ovládání v pohotovostním režimu (stand-by)



V pohotovostním režimu (stand-by) se na displeji dálkového ovládání zobrazuje pouze čas.

Pokud není dálkové ovládání nasměřováno na infračervený přijímač (obr. 2 4, strana 2) na ovládacím panelu, můžete zapnout dálkové ovládání samostatně bez klimatizace do pohotovostního režimu (stand-by), nebo je takto opět vypnout:

- Stiskněte tlačítko .

## 8.3 Pokyny ke snadnějšímu použití

Pokud budete dodržovat následující pokyny, optimalizujete účinnost klimatizace:

- Zlepšete tepelnou izolaci vozidla utěsněním spár a oken reflexními roletami nebo závěsy.
- Pokud bylo vozidlo delší dobu na přímém slunci: Aktivujte střešní klimatizaci až po otevření oken a nechejte ji určitou dobu pracovat v režimu „Okolní vzduch“ () dříve, než zapnete režim klimatizace „Chlazení“ ()
- V režimu „Chlazení“ () zabraňte zbytečnému otevírání dveří a oken.
- Nastavujte přiměřené teploty a výkony ventilátoru.
- Účelně nastavte polohu vzduchových výduchů.
- Pamatujte, že výduchy vzduchu a mřížky sání nesmíte zakrývat ručníky, papírem ani jinými předměty.
- Pravidelně čistěte vzduchový filtr.

## 8.4 Zapnutí a vypnutí klimatizace do zavazadlového prostoru



### POZNÁMKA

- Po zapnutí je klimatizace zahájena hodnotami, které byly nastaveny naposled.
- Dálkovým ovládáním můžete zapnout klimatizaci z pohotovostního režimu (stand-by) a opět ji do tohoto režimu vypnout. Stiskněte tlačítko .

Po zapnutí klimatizace přístroj několik minut čeká, než bude spuštěn kompresor.

## 8.5 Výběr režimu klimatizace



### POZNÁMKA

Klimatizace do zavazadlového prostoru musí být **zapnuta**.

- ▶ Vyberte tlačítkem **MODE** požadovaný režim klimatizace, viz kap. „Režimy klimatizace“ na strani 319.
- ✓ Klimatizace potvrdí za dvě vteřiny příjem hodnot akustickým signálem.
- ✓ Klimatizace bude přepnuta do vybraného režimu.

## 8.6 Ruční nastavení výkonu ventilátoru



### POZNÁMKA

Klimatizace do zavazadlového prostoru musí být **zapnuta**.

Ventilátor reguluje intenzitu přivádění vzduchu.

V režimu „Automatika“ (△), „Chlazení“ (✱) a „Okolní vzduch“ (✳) můžete nastavit výkon ventilátoru ručně. V ostatních režimech řídí klimatizace výkon ventilátoru automaticky.

### Hlášení na displeji Vysvětlení



nízký výkon ventilátoru



střední výkon ventilátoru



vysoký výkon ventilátoru

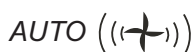

automatický režim, dostupné pouze v režimech „Chlazení“ (✱) a „Vysoušení“ (💧)

- Vyberte tlačítkem **FAN SPEED** požadovaný výkon ventilátoru.
- ✓ Klimatizace potvrdí příjem hodnot akustickým signálem.
- ✓ Výkon ventilátoru je nastaven na novou hodnotu.

## 8.7 Nastavení teploty



### POZNÁMKA

Klimatizace do zavazadlového prostoru musí být **zapnuta**.

V režimu „Chlazení“ (✱), „Vysoušení“ (💧) a „Okolní vzduch“ (✳) můžete pomocí dálkového ovládání nastavit teplotu 18 °C až 30 °C.

- Vyberte tlačítkem **+** nebo **-** požadovanou teplotu.
- ✓ Klimatizace potvrdí příjem hodnot akustickým signálem.
- ✓ Teplota je v klimatizaci nastavena.

## 8.8 Programování časovače

Pomocí funkce časovače můžete nastavit určitý časový rámec funkce klimatizace. Přitom můžete zadat okamžik zapnutí nebo okamžik vypnutí.



### **POZNÁMKA**

Pokud při programování časovače nestisknete po dobu 15 vteřin žádné tlačítko na dálkovém ovládní, přepne dálkové ovládní zpět do výchozího režimu.

### Nastavení doby zapnutí



### **POZNÁMKA**

Klimatizace do zavazadlového prostoru musí být **vypnuta**.

- ▶ Jednou stiskněte tlačítko **TIMER** (časovač).
- ✓ Na displeji dálkového ovládní bliká symbol hodin (⌚).
- ▶ Nastavte tlačítkem **+** nebo **-** čas, kdy má být klimatizace zapnuta.
- ▶ Stisknutím tlačítka **TIMER** odešlete hodnoty do klimatizace.
- ✓ Na displeji dálkového ovládní svítí symbol hodin (⌚).
- ✓ Žlutá LED na přijímači svítí.
- ✓ V klimatizaci je nastaven okamžik zapnutí.  
Klimatizace bude spuštěna v nastaveném okamžiku v režimu „Automatika“ (⚠).

### Nastavení doby vypnutí



### **POZNÁMKA**

Klimatizace do zavazadlového prostoru musí být **zapnuta**.

- ▶ Jednou stiskněte tlačítko **TIMER** (časovač).
- ✓ Na displeji dálkového ovládní bliká symbol **OFF** (⌚).
- ▶ Nastavte tlačítkem **+** nebo **-** čas, kdy má být klimatizace vypnuta.
- ▶ Stisknutím tlačítka **TIMER** odešlete hodnoty do klimatizace.
- ✓ Na displeji dálkového ovládní svítí symbol hodin (⌚).
- ✓ Žlutá LED na přijímači svítí.

- ✓ V klimatizaci je nastaven okamžik vypnutí.
  - v nastavené teplotě
  - v nastaveném výkonu ventilátoru
  - v nastaveném režimu

### Zrušení programu časovače

Program časovače můžete zrušit takto:

- Jednou stiskněte tlačítko **TIMER** (časovač).
- ✓ Symbol časovače zmizí.
- ✓ Žlutá LED na přijímači zhasne.
- ✓ Program je zrušen.

## 8.9 Aktivace funkce Sleep



### POZNÁMKA

- Klimatizace do zavazadlového prostoru musí být **zapnuta**.
- Tato funkce nebude po vypnutí klimatizace uložena.

Pokud je aktivní funkce Sleep (spánek), bude nastavená teplota po jedné hodině snížena o 1 °C a po dvou hodinách o 2 °C. Tím je dosaženo příjemné teploty ke spánku.

- Nastavte požadovaný režim klimatizace (viz kap. „Výběr režimu klimatizace“ na straně 323).
- Stiskněte tlačítko **SLEEP**.
- ✓ Na displeji se zobrazí symbol .
- Je aktivní funkce Sleep (spánek).
- ✓ Ventilátor je ve funkci Sleep nastaven na nízký výkon.
- Nastavte požadovanou teplotu (viz kap. „Nastavení teploty“ na straně 324).

## 8.10 Nastavení doplňující funkce „Strongest“



### POZNÁMKA

- Klimatizace do zavazadlového prostoru musí být **zapnuta**.
- Tato funkce bude po vypnutí klimatizace uložena.

Pomocí funkce Strongest jsou současně zapnuty režimy klimatizace „Vysoušení vzduchu“ a „Venkovní vzduch“.

- Stiskněte tlačítko **STRONGEST**.
- ✓ Na displeji se zobrazí symbol . Funkce Strongest je aktivní.
- Nastavte požadovanou teplotu (viz kap. „Nastavení teploty“ na straně 324).
- Nastavte požadovaný výkon ventilátoru (viz kap. „Ruční nastavení výkonu ventilátoru“ na straně 324).

## 8.11 Výměna baterií dálkového ovládání

Baterie vyměňte, jakmile se na displeji zobrazí symbol .

Příhrádka na baterie se nachází na spodní straně dálkového ovládání.

- Zatlačte lehce na víčko příhrádky na baterie a přesuňte je ve směru šipky.
- Vložte nové baterie (2x typ AAA) do dálkového ovládání tak, jak je uvedeno na příhrádce na baterie.
- Zavřete víčko příhrádky na baterie.



### Chraňte životní prostředí!

Akumulátory a baterie nepatří do domovního odpadu.

Odevzdejte vadné akumulátory nebo vybité baterie prodejci nebo na sběrném místě.

## 8.12 Nastavení času

K programování časovače vyžaduje dálkové ovládání aktuální čas. Čas se zobrazuje na displeji dálkového ovladače.

Při nastavování času postupujte takto:



### **POZNÁMKA**

Pokud při nastavování času nestisknete po dobu 10 vteřin žádné tlačítko na dálkovém ovládání, přepne dálkové ovládání zpět do výchozího režimu.

- Stiskněte a podržte tlačítko **CLOCK**, tím přejdete do režimu nastavování času.
- ✓ Čas bliká na displeji dálkového ovládání.
- Nastavte tlačítkem **+** nebo **-** aktuální čas.
- Stisknutím tlačítka **CLOCK** potvrdíte nastavený čas.

## 9 Čištění klimatizace do zavazadlového prostoru



### **POZOR! Nebezpečí poškození!**

- Nečistěte klimatizaci vysokotlakou čističkou. Vniknutím vody může dojít k poškození klimatizace.
  - Nepoužívejte k čištění ostré nebo tvrdé předměty nebo čisticí prostředky, může dojít k poškození klimatizace.
  - Používejte k čištění klimatizace pouze vodu se šetrným čisticím prostředkem. V žádném případě nepoužívejte benzín, naftu nebo rozpouštědla.
- Očistěte příležitostně kryt klimatizace a jednotku k výstupu vzduchu vlhkou utěrkou.
  - Odstraňujte pravidelně ze vzduchových otvorů (obr. **5** 1, strana 4) na klimatizaci listy a jiné nečistoty. Dávejte pozor, abyste přitom nepoškodili lamely umístěné v klimatizaci.
  - Příležitostně vyčistěte dálkové ovládání mírně zvlhčenou utěrkou. K čištění displeje doporučujeme použití ubrousku k čištění brýlí.



## 10 Údržba klimatizace do zavazadlového prostoru



### VÝSTRAHA!

Jiné kroky údržby střešní klimatizace, než ty, které jsou zde popsány, smějí provádět pouze odborníci, kteří jsou seznámeni s nebezpečími při manipulaci s chladivou a klimatizačními zařízeními a s příslušnými předpisy. Nesprávně provedená údržba může být zdrojem značných rizik.

Interval	Kontrola/údržba
Pravidelně	<p>Kontrola odtoku kondenzátu:</p> <ul style="list-style-type: none"> <li>➤ Zkontrolujte, zda jsou odtoky kondenzátu (obr. <b>5</b>, strana 4) po stranách klimatizace volné a zda může vznikající kondenzát odtékat.</li> </ul>
Pravidelně	<p>Čištění filtrů jednotky výfuku vzduchu (obr. <b>6</b>, strana 4):</p> <ul style="list-style-type: none"> <li>➤ Vytáhněte z držáku filtr (1).</li> <li>➤ Vyčistěte filtr (1) roztokem pracího prášku a nechejte jej vyschnout.</li> <li>➤ Suchý filtr (1) opět nasadte.</li> </ul>
Jednou ročně	<p>Nechejte provést údržbu výměníku:</p> <ul style="list-style-type: none"> <li>➤ Nechejte provést údržbu výměníku klimatizace v odborném servisu.</li> </ul>
Jednou ročně	<p>Vyměňte filtr s aktivním uhlím (obr. <b>6</b>, strana 4) (volitelný):</p> <ul style="list-style-type: none"> <li>➤ Vytáhněte z držáku filtr (1).</li> <li>➤ Odstraňte filtr s aktivním uhlím (2).</li> <li>➤ Vložte nový filtr s aktivním uhlím.</li> <li>➤ Vyčistěte filtr (1) roztokem pracího prášku a nechejte jej vyschnout.</li> <li>➤ Suchý filtr (1) opět nasadte.</li> </ul>

# 11 Odstraňování poruch

Porucha	Příčina	Odstranění
Nulový chladicí výkon	Klimatizace není nastavena na chlazení.	➤ Nastavte klimatizaci na režim chlazení.
	Okolní teplota je vyšší než 43 °C.	Klimatizace je konstruována pouze na okolní teplotu do 43 °C.
	Nastavená teplota je vyšší než teplota v prostoru.	➤ Nastavte nižší teplotu.
	Okolní teplota je nižší než 18 °C.	Klimatizace je konstruována pouze na okolní teplotu od 18 °C.
	Vadná tepelná pojistka.	➤ Kontaktujte autorizovaný odborný servis.
	Vadný kompresor.	
	Nedostatečná náplň chladiva v klimatizaci.	
Znečištěný registr výměníku tepla.		
Vadný vnější ventilátor.		
Špatná vzduchová ventilace	Ucpaný vzduchový filtr.	➤ Vyčistěte vzduchový filtr.
	Znečištěný registr výměníku tepla.	➤ Kontaktujte autorizovaný odborný servis.
	Vadný vnitřní ventilátor.	
Do vozidla teče voda	Otvory pro odtok kondenzátu jsou ucpané.	➤ Vyčistěte otvory pro odtok kondenzátu.
	Poškozené těsnění.	➤ Kontaktujte autorizovaný odborný servis.
Klimatizaci nelze zapnout	Chybí napájecí napětí (230 V <sub>~</sub> ).	➤ Zkontrolujte napájecí napětí.
	Napětí je příliš nízké (nižší než 200 V <sub>~</sub> ).	➤ Kontaktujte autorizovaný odborný servis.
	Vadný měnič napětí.	
	Vadná tepelná pojistka.	
	Poškozený ventilátor kondenzátoru.	
	Vadný kompresor.	
	Příliš slabé elektrické pojistky napájecího napětí.	➤ Zkontrolujte pojistky napájecího napětí.

Porucha	Příčina	Odstranění
Klimatizace přerušuje provoz	Ucpaný vzduchový filtr.	➤ Vyčistěte vzduchový filtr.
	Napětí je příliš nízké (nižší než 200 V <sub>~</sub> ).	➤ Kontaktujte autorizovaný odborný servis.
	Vadný měnič napětí.	
	Vadná tepelná pojistka.	
	Poškozený ventilátor kondenzátoru.	
	Znečištěný registr výměníku tepla.	
	Vadný vnější ventilátor.	
Klimatizaci nelze vypnout	Jedno z teplotních čidel je vadné.	➤ Kontaktujte autorizovaný odborný servis.
	Příliš slabé elektrické pojistky napájecího napětí.	➤ Zkontrolujte pojistky napájecího napětí.

## 12 Záruka

Na výrobek je poskytována záruka v souladu s platnými zákony. Pokud je výrobek vadný, kontaktujte servisního partnera ve vaší zemi (adresy viz zadní strana tohoto návodu).

Naši odborníci vám rádi pomohou a projednají s vámi další průběh záruky.

## 13 Likvidace

### Předpisy k ochraně životního prostředí a odborná likvidace

Všechny organizace musejí dodržovat řadu opatření, která umožňují rozpoznat, posoudit a kontrolovat vliv jejich aktivit (výroba, výrobky, služby apod.) na životní prostředí.

Dodržovaná opatření k rozpoznání závažných vlivů na životní prostředí musejí vzít v úvahu následující faktory:

- používání surovin a přírodních zdrojů
- emise do atmosféry
- únik kapalin
- likvidace odpadů a recyklace
- kontaminace půdy

Z důvodu minimalizace vlivů na životní prostředí zavede výrobce na základě toho řadu pokynů, které musejí dodržovat všichni, kteří (z jakéhokoliv důvodu) jsou v interakci s přístrojem během celé jeho životnosti.

- Kompletní obalový materiál musí být zlikvidován (nejlépe recyklován) v souladu s legislativními předpisy země, ve které likvidace probíhá.
- Všechny součásti výrobku musejí být zlikvidovány (nejlépe recyklovány) v souladu s legislativními předpisy země, ve které likvidace probíhá.
- Z důvodu správné likvidace musí být přístroj předán autorizovanému recyklačnímu centru tak, aby bylo zajištěno, že budou všechny recyklovatelné součásti znovu použity a se zbytkovým materiálem bude správně naloženo.
- Během instalace zajistěte dostatečné větrání prostoru tak, aby nemohlo dojít ke znečištění vzduchu, které by mohlo být škodlivé pro zdraví obsluhy.
- Během provozu a údržby zajistěte, aby byly všechny škodlivé odpadní látky (oleje, tuky apod.) řádně a správně likvidovány.
- Z důvodu snížení zatížení hluchostí udržujte hladinu hluku na co nejnižší úrovni.

Další informace o správném odinstalování našich výrobků naleznete v návodech k recyklaci na stránkách [www.dometic.com](http://www.dometic.com).

- Obalový materiál likvidujte v odpadu určeném k recyklaci.
- Za provozu a během oprav a údržby zajistěte, aby nedošlo k poškození okruhu a k úniku chladicího média. Médium má účinky skleníkového plynu a nesmí se dostat do životního prostředí.



Jakmile výrobek zcela vyřadíte z provozu, informujte se v příslušných recyklačních centrech nebo u specializovaného prodejce o příslušných předpisech o likvidaci odpadu.

- Likvidujte výrobek v souladu s platnými předpisy o recyklaci a likvidaci odpadu nebo v souladu s předpisy a likvidaci odpadu platnými u autorizované společnosti, zabývající se likvidací odpadů.





### **Chraňte životní prostředí!**

Akumulátory a baterie nepatří do domovního odpadu.

Odevzdejte vadné akumulátory nebo vybité baterie prodejci nebo na sběrném místě.

## 14 Technické údaje

	<b>Dometic FreshWell 2000</b>
Č. výt.:	9105304499
Chladicí výkon kompresoru:	1800 W
Jmenovité vstupní napětí:	230 V $\overline{=}$ /50 Hz
Příkon proudu:	2,8 A
Rozsah provozních teplot:	-15 °C až +43 °C
Chladicí médium:	R-407C
Ventilátor:	3 stupně výkonu 1 automatický režim
Krytí:	IP X5
Max. objem prostoru ve vozidle (s izolovanými stěnami):	30 m <sup>3</sup>
Rozměry D x Š x V (mm) obr. <b>7</b> , strana 5:	560 x 400 x 286
Hmotnost:	cca 20 kg
Kontrola/certifikát:	  10R-030857

Pred montážou a uvedením do prevádzky si pozorne prečítajte tento návod a odložte si ho. V prípade ďalšieho predaja zariadenia odovzdajte kupujúcemu aj tento návod.

## Obsah

<b>1</b>	<b>Vysvetlenie symbolov</b> . . . . .	335
<b>2</b>	<b>Bezpečnostné pokyny</b> . . . . .	335
2.1	Základy bezpečnosti . . . . .	336
2.2	Bezpečnosť pri prevádzke prístroja . . . . .	337
<b>3</b>	<b>Cieľová skupina tohto návodu</b> . . . . .	337
<b>4</b>	<b>Obsah dodávky</b> . . . . .	337
<b>5</b>	<b>Používanie v súlade s určením</b> . . . . .	338
<b>6</b>	<b>Technický opis</b> . . . . .	338
6.1	Komponenty . . . . .	338
6.2	Prijímač . . . . .	339
6.3	Diaľkové ovládanie . . . . .	340
6.4	Klimatizačné režimy . . . . .	341
6.5	Doplňkové funkcie . . . . .	342
<b>7</b>	<b>Pred prvým použitím</b> . . . . .	343
<b>8</b>	<b>Obsluha klimatizačného zariadenia</b> . . . . .	343
8.1	Základné pokyny na obsluhu . . . . .	343
8.2	Používanie diaľkového ovládania . . . . .	344
8.3	Pokyny na optimálnejšie používanie . . . . .	344
8.4	Zapnutie a vypnutie klimatizačného zariadenia . . . . .	345
8.5	Voľba klimatizačného režimu . . . . .	345
8.6	Manuálna voľba stupňa ventilácie . . . . .	345
8.7	Nastavenie teploty . . . . .	346
8.8	Naprogramovanie časovača . . . . .	346
8.9	Aktivovanie funkcie Sleep . . . . .	348
8.10	Nastavenie doplnkovej funkcie „Strongest“ . . . . .	349
8.11	Výmena batérií diaľkového ovládania . . . . .	349
8.12	Nastavenie času . . . . .	350
<b>9</b>	<b>Čistenie klimatizačného zariadenia</b> . . . . .	350
<b>10</b>	<b>Údržba klimatizačného zariadenia</b> . . . . .	351

11	Odstránenie porúch . . . . .	352
12	Záruka . . . . .	353
13	Likvidácia . . . . .	353
14	Technické údaje . . . . .	355

## 1 Vysvetlenie symbolov



### **VÝSTRAHA!**

**Bezpečnostný pokyn:** Nerešpektovanie môže viesť k smrti alebo k ťažkému zraneniu.



### **UPOZORNENIE!**

**Bezpečnostný pokyn:** Nerešpektovanie môže viesť k zraneniam.



### **POZOR!**

Nerešpektovanie môže viesť k materiálnym škodám a môže ovplyvniť funkciu zariadenia.



### **POZNÁMKA**

Doplňujúce informácie k obsluhu výrobku.

► **Konanie:** Tento symbol vám ukáže, že musíte niečo urobiť. Potrebné konania budú popísane krok za krokom.

✓ Tento symbol popisuje výsledok niektorého konania.

**Obr. 1 5, strana 3:** Tento údaj poukazuje na prvok v niektorom obrázku, v tomto príklade na „Pol. 5 v Obr. 1 na strane 3“.

## 2 Bezpečnostné pokyny

Výrobca v nasledujúcich prípadoch nepreberá za škody žiadnu záruku:

- Poškodenia produktu mechanickými vplyvmi a prepätiami
- Zmeny produktu bez vyjadreného povolenia výrobcu
- Použitie na iné účely ako sú účely uvedené v návode

Predovšetkým neručí za akékoľvek následné škody, zvlášť nie aj za následné škody, ktoré môžu vzniknúť následkom výpadku klimatizačného zariadenia.

Dodržiavajte nasledovné základné bezpečnostné pokyny pri používaní elektrických zariadení na ochranu pred:

- úrazom elektrickým prúdom,
- nebezpečenstvom požiaru,
- poraneniami.

## 2.1 Základy bezpečnosti



### VÝSTRAHA!

- **Elektrické prístroje nie sú hračkou pre deti!**

Deti nedokážu správne posúdiť riziká, ktoré predstavujú elektrické prístroje. Nenechávajte deti, aby používali elektrické prístroje bez dozoru.

- Osoby, ktoré z dôvodu ich fyzických, zmyslových alebo duševných schopností alebo ich neskúsenosti alebo neznalosti nie sú schopné bezpečne používať toto zariadenie, by ho nemali používať bez dozoru alebo poučenia zodpovednou osobou.
- Prístroj používajte len v súlade s jeho určeným používaním.
- Na prístroji neuskutočňujte žiadne zmeny alebo prestavby!
- Inštaláciu, údržbu a opravy klimatizačného zariadenia smú uskutočňovať len odborníci s príslušnou kvalifikáciou, ktorí sú oboznámení s rizikami spojenými s manipuláciou s chladiacimi prostriedkami a klimatizačnými zariadeniami a s príslušnými predpismi. Neodbornými opravami môžu vzniknúť značné nebezpečenstvá. V prípade opravy sa obráťte na servisné centrum vo vašej krajine (adresy na opačnej strane).
- Nepoužívajte klimatizačné zariadenie v blízkosti zápalných tektín a plynov.
- Dbajte na to, aby sa horľavé predmety neuskladňovali alebo nemontovali v oblasti výstupu vzduchu. Dodržiavajte minimálnu vzdialenosť 50 m.
- Nesiahajte do vetracích otvorov a do klimatizačného zariadenia nevsúvajte žiadne cudzie predmety.



- V prípade požiaru **nedávajte** dolu horný kryt klimatizačného zariadenia, ale použite povolený hasiaci prostriedok. Na hasenie nepoužívajte vodu.

**POZOR!**

- Ak sa v obehu chladiacej kvapaliny klimatizačného zariadenia vyskytnú poruchy, dajte zariadenie preskúšať a riadne opraviť v špecializovanom servise. V žiadnom prípade sa chladiaci prostriedok nesmie voľne vypúšťať do atmosféry.

## 2.2 Bezpečnosť pri prevádzke prístroja

**VÝSTRAHA!**

- Pri práci na zariadení vždy prerušte prívod elektrického prúdu.

**POZOR!**

- Klimatizačné zariadenie nie je určené na prevádzku v poľnohospodárskych a stavebných strojoch.
- Zariadenie používajte len vtedy, keď kryt a vedenia nie sú poškodené.

## 3 Cieľová skupina tohto návodu

Tento návod na obsluhu sa obracia na používateľov klimatizačného zariadenia.

## 4 Obsah dodávky

Označenie	Číslo výrobku
Klimatizačné zariadenie do úložného priestoru Dometic Fresh-Well	9105304499
Montážny návod	
Návod na obsluhu	

## 5 Používanie v súlade s určením

Klimatizačné zariadenie do úložného priestoru Dometic FreshWell 2000 (č. výrobku 9105304499) je schopné klimatizovať vnútorné priestory obytných vozidiel a karavanov chladným vzduchom.

Klimatizačné zariadenie do úložného priestoru **nie** je vhodné na inštaláciu do stavebných, poľnohospodárskych alebo podobných pracovných strojov. Pri silnom vibračnom účinku nie je zaručená jeho riadna činnosť.

Správna činnosť klimatizačného zariadenia FreshWell je garantovaná pri teplotách do 43 °C.

## 6 Technický opis

Klimatizačné zariadenie do úložného priestoru zásobuje interiér chladným odvlhčeným vzduchom bez prachu a nečistôt.

Klimatizačné zariadenie do úložného priestoru sa riadi diaľkovým ovládaním.



### **POZNÁMKA**

Klimatizačné zariadenie do úložného priestoru je schopné znížiť teplotu interiéru vozidla až na určitú hodnotu. Teplota, ktorú možno pri chladení dosiahnuť, závisí od typu vozidla, teploty okolia a chladiaceho výkonu vášho klimatizačného zariadenia.

Ak sa dosiahne vonkajšia teplota 16 °C, klimatizačné zariadenie do úložného priestoru už nechladí. V takomto prípade používajte už len režim „Cirkulácia vzduchu“ (🌀).

### 6.1 Komponenty

Chladiaci okruh klimatizačného zariadenia do úložného priestoru pozostáva z týchto hlavných komponentov (obr. **1**, strane 2):

- **Kompresor (1)**

Kompresor nasáva použitý chladiaci prostriedok a komprimuje ho. Tak sa tlak a tým aj teplota chladiaceho prostriedku zvyšuje.

- **Kondenzátor (2)**

Zabudovaný kondenzátor funguje ako chladič alebo výmenník tepla. Vzduch prúdiaci okolo odoberá teplo, horúce plynné chladivo sa ochladzuje a skvapalňuje.

- **Odparovače (3)**  
Odparovače ochladzujú vzduch prúdiaci okolo a odvlhčujú ho. Chladiaci prostriedok prijíma teplo a odparuje ho.
- **Ventilátor (4)**  
Ochladený alebo zohriaty vzduch sa v exteriéri vozidla rozvádza ventilátorom cez výstupnú jednotku vzduchu.

## 6.2 Prijímač

Prijímač (obr. **2**, strane 2) obsahuje nasledujúce ovládacie a indikačné prvky:

Č.	Vysvetlenie	
1	Digitálny displej	Zobrazuje teplotu priestoru.
2	Červená LED dióda	Klimatizačné zariadenie je zapnuté.
3	Modrá LED dióda	Klimatizačné zariadenie je v režime „Sleep“.
4	Zelená LED dióda	Kompresor je v prevádzke.
5	Žltá LED	<b>Neprerušované svetlo:</b> funkcia časovača je zapnutá. <b>Blikajúce svetlo:</b> ventilácia je dočasne vypnutá.

## 6.3 Diaľkové ovládanie

Všetky nastavenia zariadenia (napr. nastavenie teploty, naprogramovanie časovača) sa prenášajú prostredníctvom diaľkového ovládania na klimatizačné zariadenie.

Na diaľkovom ovládaní sú k dispozícii nasledujúce indikačné prvky (obr. **3**, strane 3):

### Č. Vysvetlenie

- 1 **Digitálny displej:**  
zobrazuje nasledovné:
  - Čas
  - Požadovaná teplota priestoru (požadovaná hodnota) v °C alebo °F
  - Klimatizačný režim
  - Stupeň ventilácie
  - Symboly pre aktívne doplnkové funkcie
  - Stav batérie

---

- 2 Tlačidlo **ON/OFF:**  
Zapnutie klimatizačného zariadenia a diaľkového ovládania alebo prepnutie do pohotovostného režimu

---

- 3 Tlačidlo **FAN SPEED:**  
Voľba stupňa ventilácie

---

- 4 Tlačidlo **INDOOR:**  
Zobrazenie aktuálnej teploty

---

- 5 Tlačidlo **RESEND:**  
Zobrazenie poslednej informácie.

---

- 6 Tlačidlo **°F/°C:**  
Zaslanie aktuálnych údajov klimatizačnému zariadeniu.  
Uloženie nového nastavenia času.  
Keď sa zobrazí teplota: Prepínanie teploty medzi Celziovou stupnicou (°C) a Fahrenheitovou stupnicou (°F)

---

- 7 Tlačidlo **STRONGEST:**  
Aktivovanie funkcie Strongest. S funkciou Strongest sa súčasne zapnú klimati-začné režimy „Odvlhčovanie vzduchu“ a „Cirkulácia vzduchu“.

---

- 8 Tlačidlo **SLEEP:**  
Aktivovanie funkcie Sleep. Funkciou Sleep sa automaticky reguluje požado- vaná hodnota nadol, aby sa zabezpečila príjemná teplota na spánok.

---



- 9 Tlačidlo **CLOCK:**  
Nastavenie času



**Č. Vysvetlenie**

- |    |   |
|----|---|
| 10 | Tlačidlo <b>TIMER</b> :<br>Naprogramovanie časovača   |
| 11 | Tlačidlo <b>MODE</b> :<br>Voľba klimatizačného režimu |
| 12 | Tlačidlo <b>+</b> :<br>Zvýšenie hodnoty               |
| 13 | Tlačidlo <b>-</b> :<br>Zníženie hodnoty               |

**6.4 Klimatizačné režimy**





Klimatizačné zariadenie do úložného priestoru má nasledovné klimatizačné režimy:

Klimatizačný režim	Hlásenie na displeji	Vysvetlenie
Automatika		<p>Stanovíte ventilačný výkon, klimatizačné zariadenie riadi potrebný prevádzkový režim.</p> <p>Klimatizačné zariadenie meria vnútornú teplotu a stanovuje požadovanú teplotu nastavenú nasledovne:</p> <ul style="list-style-type: none"> <li>– Vnútorná teplota <math>\leq 20</math> °C: 20 °C (prevádzkový režim: cirkulácia vzduchu)</li> <li>– <math>20</math> °C &lt; vnútorná teplota &lt; 25 °C: 22 °C (prevádzkový režim: odvlhčovanie vzduchu alebo cirkulácia vzduchu)</li> <li>– Vnútorná teplota <math>\geq 25</math> °C: 25 °C (prevádzkový režim: chladenie)</li> </ul> <p>V tomto režime sú tlačidlá <b>+</b> a <b>-</b> deaktivované.</p>
Chladenie		<p>Stanovíte teplotu a výkon ventilátora, klimatizačné zariadenie ochladí vnútorný priestor na túto teplotu.</p>

Klimatizačný režim	Hlásenie na displeji	Vysvetlenie
Odvlhčovanie vzduchu		Stanovíte teplotu, klimatizačné zariadenie ochladí vnútorný priestor na túto teplotu, riadi potrebný výkon ventilátora a odvlhčuje vnútorný priestor (cirkulačná prevádzka). V tomto režime je tlačidlo <b>FAN SPEED</b> deaktivované.
Cirkulácia vzduchu		Stanovíte teplotu a stupeň ventilácie, klimatizačné zariadenie fúka chladný vzduch (ochladzovaný cirkulujúci vzduch) do vnútorného priestoru.

## 6.5 Doplnkové funkcie

Klimatizačné zariadenie do úložného priestoru ponúka nasledovné doplnkové funkcie:

Doplnková funkcia	Hlásenie na displeji	Vysvetlenie
Časovač		Klimatizačné zariadenie sa v nastavenom čase zapne. Na displeji diaľkového ovládania je zobrazené „TIMER ON“.
		Klimatizačné zariadenie sa v nastavenom čase vypne. Na displeji diaľkového ovládania je zobrazené „TIMER OFF“.
Sleep		Nastavená teplota po jednej hodine klesne o 1 °C a po dvoch hodinách o 2 °C, aby bola zabezpečená príjemná teplota na spánok.
Strongest		S funkciou Strongest sa súčasne zapnú klimatizačné režimy „Odvlhčovanie vzduchu“ a „Cirkulácia vzduchu“.

## 7 Pred prvým použitím

### Kontroly pred uvedením zariadenia do prevádzky

Pred zapnutím klimatizačného zariadenia dodržiavajte nasledovné:

- Skontrolujte, či napájacie napätie a frekvencia zodpovedajú hodnotám uvedeným v technických údajoch, pozri strane 355.
- Uistite sa, že nasávací otvor vzduchu a vzduchové dýzy sú voľné. Všetky vetracie mriežky musia byť voľné, aby sa zabezpečil optimálny výkon klimatizačného zariadenia.



#### **UPOZORNENIE! Nebezpečenstvo poranenia!**

Do vzduchových dýz alebo nasávacej mriežky nestrkajte prsty alebo predmety.

### Kontrola diaľkového ovládania a vkladanie batérií

- Vložte dodané batérie do priečinka na batérie diaľkového ovládania, pozri kap. „Výmena batérií diaľkového ovládania“ na strane 349.

### Nastavenie času

- Nastavte aktuálny čas: pozri kap. „Nastavenie času“ na strane 350.

## 8 Obsluha klimatizačného zariadenia

### 8.1 Základné pokyny na obsluhu

Klimatizačné zariadenie do úložného priestoru má tri prevádzkové režimy:

Prevádzkový režim	Znaky
Vypnutie	Klimatizačné zariadenie je vypnuté, diaľkové ovládanie je neaktívne.
Pohotovostný režim (Stand by)	Klimatizačné zariadenie je pripravené na prevádzku a možno ho zapnúť diaľkovým ovládaním.
Zapnutie	Klimatizačné zariadenie klimatizuje vnútorný priestor.

**Prijímač** sa zapne, keď dostane impulzy z diaľkového ovládania. Po niekoľkých sekundách zobrazí displej teplotu v priestore, potom displej znova zhasne.

### Diaľkovým ovládaním môžete

- klimatizačné zariadenie zapnúť z pohotovostného režimu alebo prepnúť znova do pohotovostného režimu
- uskutočniť nastavenie
- zvoliť doplnkové funkcie

## 8.2 Používanie diaľkového ovládania

Diaľkové ovládanie **musí** byť pri obsluhu nasmerované na IČ prijímač (obr. **2** 4, strane 2) na ovládacom paneli.

Po stlačení tlačidla sa hodnota zašle priamo klimatizačnému zariadeniu. Klimatizačné zariadenie potvrdí príjem údajov vysokým tónom.

### Zapnutie alebo vypnutie len diaľkového ovládania v pohotovostnom režime



V pohotovostnom režime zobrazuje displej diaľkového ovládania len čas.

Ak diaľkové ovládanie nie je nasmerované na IČ prijímač (obr. **2** 4, strane 2) na ovládacom paneli, môžete diaľkové ovládanie prepnúť do pohotovostného režimu alebo zapnúť nezávisle od klimatizačného zariadenia:

- Stlačte tlačidlo .

## 8.3 Pokyny na optimálnejšie používanie

Ak budete dodržiavať nasledovné pokyny, spôsob činnosti vášho klimatizačného zariadenia bude optimalizovaný:

- Zlepšite tepelnú izoláciu vozidla tak, že utesníte medzeru a na okná dáte antireflexné rolety alebo závesy.
- Ak bolo vozidlo dlhý čas vystavené slnečnému žiareniu: Určitý čas nechajte bežať klimatizačné zariadenie najprv pri otvorených oknách v režime „Cirkulácia vzduchu“ () , až potom zapnite klimatizačný režim „Chladenie“ () .
- V klimatizačnom režime „Chladenie“ () zabráňte zbytočnému otváraniu dverí a okien.
- Zvoľte primeranú teplotu a stupeň ventilácie.
- Vzduchové dýzy účelne nastavte.



- Dbajte na to, aby vzduchové dýzy neboli zakryté handrami, papierom alebo inými predmetmi.
- Pravidelne čistite vzduchový filter.

## 8.4 Zapnutie a vypnutie klimatizačného zariadenia



### POZNÁMKA

- Po zapnutí sa spustí klimatizácia s hodnotami, ktoré boli naposledy nastavené.
- Diaľkovým ovládaním môžete klimatizačné zariadenie zapnúť z pohotovostného režimu alebo prepnúť znova do pohotovostného režimu. Za týmto účelom stlačte tlačidlo .

Keď klimatizačné zariadenie zapnete, počká prístroj niekoľko minút, kým sa kompresor zapne.

## 8.5 Voľba klimatizačného režimu



### POZNÁMKA

Klimatizačné zariadenie musí byť **zapnuté**.

- Tlačidlom **MODE** zvolíte požadovaný klimatizačný režim, pozri kap. „Klimatizačné režimy“ na strane 341.
- ✓ Po dvoch sekundách klimatizačné zariadenie potvrdí príjem hodnôt vysokým tónom.
- ✓ Klimatizačné zariadenie sa zapne do zvoleného klimatizačného režimu.



## 8.6 Manuálna voľba stupňa ventilácie









### POZNÁMKA

Klimatizačné zariadenie musí byť **zapnuté**.

Ventilátor reguluje silu prívodu vzduchu.

V klimatizačných režimoch „Automatika“ () „Chladenie“ () a „Cirkulácia vzduchu“ () možno manuálne zvoliť stupeň ventilácie. V ostatných klimatizačných režimoch riadi klimatizačné zariadenie stupeň ventilácie automaticky.

Hlásenie na displeji	Vysvetlenie
	nízky stupeň ventilácie
	stredný stupeň ventilácie
	vysoký stupeň ventilácie
<i>AUTO</i> 	Automatický režim, dostupný len v klimatizačných režimoch „Chladenie“ (  ) a „Odvlhčovanie vzduchu“ (  )



- Tlačidlom **FAN SPEED** zvolte požadovaný stupeň ventilácie.
- ✓ Klimatizačné zariadenie potvrdí príjem hodnôt vysokým tónom.
- ✓ Stupeň ventilácie je nanovo nastavený.

## 8.7 Nastavenie teploty



### POZNÁMKA

Klimatizačné zariadenie musí byť **zapnuté**.

V klimatizačnom režime „Chladenie“ () , „Odvlhčovanie vzduchu“ () a „Cirkulácia vzduchu“ () môžete diaľkovým ovládaním vopred stanoviť teplotu od 18 °C do 30 °C.

- Tlačidlom **+** alebo **-** zvolte požadovanú teplotu.
- ✓ Klimatizačné zariadenie potvrdí príjem hodnôt vysokým tónom.
- ✓ Teplota na klimatizačnom zariadení je nastavená.

## 8.8 Naprogramovanie časovača

Funkciou časovača môžete nastaviť požadovaný čas činnosti klimatizácie. Pritom môžete vopred zadať buď čas zapnutia alebo čas vypnutia.



### POZNÁMKA

Ak sa pri programovaní časovača 15 sekúnd nestlačí žiadne tlačidlo na diaľkovom ovládaní, prejde diaľkové ovládanie naspäť do východiskového režimu.

## Nastavenie času zapnutia



### POZNÁMKA

Klimatizačné zariadenie musí byť **vypnuté**.

- ▶ Stlačte tlačidlo **TIMER** jedenkrát.
- ✓ Symbol hodín (⌚) bliká na displeji diaľkového ovládača.
- ▶ Tlačidlom **+** alebo **-** nastavte čas, kedy sa má klimatizačné zariadenie zapnúť.
- ▶ Stlačte tlačidlo **TIMER**, aby ste zaslali hodnotu klimatizačnému zariadeniu.
- ✓ Symbol hodín (⌚) bliká na displeji diaľkového ovládača.
- ✓ Žltá LED dióda na prijímači svieti.
- ✓ Čas zapnutia je na klimatizačnom zariadení nastavený.  
Klimatizačné zariadenie sa spustí v stanovenom čase v klimatizačnom režime „Automatika“ (⚠).

## Nastavenie času vypnutia



### POZNÁMKA

Klimatizačné zariadenie musí byť **zapnuté**.

- ▶ Stlačte tlačidlo **TIMER** jedenkrát.
- ✓ Bliká symbol **OFF** (⏻) na displeji diaľkového ovládača.
- ▶ Tlačidlom **+** alebo **-** nastavte čas, kedy sa má klimatizačné zariadenie vypnúť.
- ▶ Stlačte tlačidlo **TIMER**, aby ste zaslali hodnotu klimatizačnému zariadeniu.
- ✓ Symbol hodín (⌚) bliká na displeji diaľkového ovládača.
- ✓ Žltá LED dióda na prijímači svieti.
- ✓ Čas vypnutia je na klimatizačnom zariadení nastavený.  
Klimatizačné zariadenie bude po nastavený časový bod bežať s/so
  - zvolenou nastavenou teplotou
  - zvoleným stupňom ventilácie
  - zvoleným klimatizačným režimom

## Zrušenie programovania časovača

Keď ste časovať naprogramovali, môžete to zrušiť nasledovne:

- Stlačte tlačidlo **TIMER** jedenkrát.
- ✓ Symbol časovača zhasne.
- ✓ Žltá LED dióda na prijímači zhasne.
- ✓ Programovanie je zrušené.

## 8.9 Aktivovanie funkcie Sleep



### POZNÁMKA

- Klimatizačné zariadenie musí byť **zapnuté**.
- Táto funkcia sa po vypnutí klimatizačného zariadenia neuloží.

Pri aktivovanej funkcii Sleep nastavená teplota po jednej hodine klesne o 1 °C a po dvoch hodinách o 2 °C, aby bola zabezpečená príjemná teplota na spánok.

- Nastavte požadovaný klimatizačný režim (pozri kap. „Voľba klimatizačného režimu“ na strane 345).
- Stlačte tlačidlo **SLEEP**.
- ✓ Symbol  sa zobrazí na displeji.  
Funkcia Sleep je aktivovaná.
- ✓ Ventilácia sa pri funkcii Sleep nastaví na nižší stupeň.
- Nastavte požadovanú teplotu (pozri kap. „Nastavenie teploty“ na strane 346).

## 8.10 Nastavenie doplnkovej funkcie „Strongest“



### POZNÁMKA

- Klimatizačné zariadenie musí byť **zapnuté**.
- Táto funkcia sa po vypnutí klimatizačného zariadenia uloží.

S funkciou Strongest sa súčasne zapnú klimatizačné režimy „Odvlhčovanie vzduchu“ a „Cirkulácia vzduchu“.

- Stlačte tlačidlo **STRONGEST**.
- ✓ Symbol  sa zobrazí na displeji. Funkcia Strongest je aktivovaná.
- Nastavte požadovanú teplotu (pozri kap. „Nastavenie teploty“ na strane 346).
- Nastavte požadovaný stupeň ventilácie (pozri kap. „Manuálna voľba stupňa ventilácie“ na strane 345).

## 8.11 Výmena batérií diaľkového ovládania

Batérie vymeňte, keď sa na displeji zobrazí symbol .

Priečinko na batérie sa nachádza na zadnej strane diaľkového ovládania.

- Ľahko zatlačte kryt priečinka na batérie a posuňte ho v smere šípky.
- Vložte nové batérie (2 x typ AAA), ako je to zobrazené v priečinku na batérie diaľkového ovládania.
- Zatvorte kryt priečinka na batérie.



### Chráňte životné prostredie!

Akumulátory a batérie nepatria do domového odpadu.

Poškodené akumulátory alebo spotrebované batérie odovzdajte priamo u predajcu alebo v zbernom mieste.

## 8.12 Nastavenie času

Diaľkové ovládanie potrebuje na programovanie časovača aktuálny čas. Čas sa zobrazí na displeji diaľkového ovládača.

Na nastavenie času vykonajte nasledovné kroky:



### **POZNÁMKA**

Ak sa pri nastavovaní času približne 10 sekúnd nestlačíte žiadne tlačidlo na diaľkovom ovládaní, prejde diaľkové ovládanie naspäť do východiskového režimu.

- Stlačte dlho tlačidlo **CLOCK**, aby ste sa dostali do režimu nastavenia času.
- ✓ Čas bliká na displeji diaľkového ovládača.
- Tlačidlom **+** alebo **-** nastavte aktuálny čas.
- Čas potvrdíte stlačením tlačidla **CLOCK**.

## 9 Čistenie klimatizačného zariadenia



### **POZOR! Nebezpečenstvo poškodenia!**

- Klimatizačné zariadenie nečistite vysokotlakovým čističom. Voda, ktorá by vnikla do klimatizačného zariadenia, ho môže poškodiť.
  - Nepoužívajte na čistenie ostré alebo tvrdé predmety alebo čistiace prostriedky, pretože to môže viesť k poškodeniu klimatizačného zariadenia.
  - Na čistenie klimatizačného zariadenia používajte len vodu so šetrným čistiacim prostriedkom. V žiadnom prípade nepoužívajte benzín, naftu alebo rozpúšťadlá.
- Vyčistite kryt klimatizačného zariadenia a výstupnú jednotku vzduchu príležitostne vlhkou handrou.
  - Pravidelne odstraňujte lístie a iné nečistoty z vetracích tvorov (obr. **5** 1, strane 4) na klimatizačnom zariadení. Dbajte na to, aby ste pri tejto nečinnosti nepoškodili lamely klimatizačného zariadenia.
  - Diaľkové ovládanie príležitostne vyčistite mierne navlhčenou handričkou. Na čistenie displeja sa odporúča handrička na čistenie okuliarov.

## 10 Údržba klimatizačného zariadenia



### VÝSTRAHA!

Iné údržbové činnosti, ako sú tu opísané, smú uskutočňovať len odborníci s príslušnou kvalifikáciou, ktorí sú oboznámení s rizikami spojenými s manipuláciou s chladiacimi prostriedkami a klimatizačnými zariadeniami a s príslušnými predpismi. Neodborne vykonanými údržbovými činnosťami môžu vzniknúť značné nebezpečenstvá.

Interval	Kontrola/údržba
Pravidelne	<p>Kontrola odtokov kondenzovanej vody:</p> <ul style="list-style-type: none"> <li>➤ Skontrolujte, či sú odtoky kondenzovanej vody (obr. <b>5</b> 2, strane 4) po stranách klimatizačného zariadenia voľné a či vznikajúci kondenzát môže odtekať.</li> </ul>
Pravidelne	<p>Čistenie filtra výstupnej jednotky vzduch (obr. <b>6</b>, strane 4):</p> <ul style="list-style-type: none"> <li>➤ Vytiahnite filter (1) z držiaka.</li> <li>➤ Vyčistite filter (1) roztokom umývacieho prostriedku a nechajte ho vyschnúť.</li> <li>➤ Opäť nasadte suchý filter (1).</li> </ul>
Raz ročne	<p>Údržba výmenníka tepla:</p> <ul style="list-style-type: none"> <li>➤ Dajte vykonať údržbu výmenníka tepla klimatizačného zariadenia v špecializovanom servise.</li> </ul>
Raz ročne	<p>Výmena filtra s aktívnym uhlím (obr. <b>6</b>, strane 4) (voliteľný):</p> <ul style="list-style-type: none"> <li>➤ Vytiahnite filter (1) z držiaka.</li> <li>➤ Odstráňte filter s aktívnym uhlím (2).</li> <li>➤ Nasadte nový filter s aktívnym uhlím.</li> <li>➤ Vyčistite filter (1) roztokom umývacieho prostriedku a nechajte ho vyschnúť.</li> <li>➤ Opäť nasadte suchý filter (1).</li> </ul>

# 11 Odstránenie porúch

Porucha	Príčina	Odstránenie
Chýba chladiaci výkon.	Klimatizačné zariadenie nie je nastavené na chladenie.	➤ Nastavte klimatizačné zariadenie na chladenie.
	Teplota okolia je vyššia ako 43 °C.	Klimatizačné zariadenie je dimenzované len pre teplotu okolia nad 43 °C.
	Nastavená teplota je vyššia ako vnútorná teplota.	➤ Zvoľte nižšiu teplotu.
	Teplota okolia je nižšia ako 18 °C.	Klimatizačné zariadenie je dimenzované len pre teplotu okolia nad 18 °C.
	Tepelná izolácia je chybná. Kompresor je chybný.	➤ Obráťte sa na autorizovaný servis.
	Vedenie chladiaceho prostriedku je nedostatočné. Register výmenníka tepla je znečistený. Vonkajší ventilátor je chybný.	
Zlý výkon	Vzduchový filter je upchatý.	➤ Vyčistite vzduchový filter.
	Register výmenníka tepla je znečistený.	➤ Obráťte sa na autorizovaný servis.
	Vnútorný ventilátor je chybný.	
Vnikanie vody do vozidla	Odtokové otvory pre kondenzovanú vodu sú upchaté.	➤ Vyčistite odtokové otvory pre kondenzovanú vodu.
	Tesnenia sú poškodené.	➤ Obráťte sa na autorizovaný servis.
Klimatizačné zariadenie sa nezapína.	Nie je prítomné napájacie napätie (230 V~).	➤ Skontrolujte napájanie napätím.
	Napätie je príliš nízke (pod 200 V~). Menič napätia je chybný.	➤ Obráťte sa na autorizovaný servis.
	Tepelná izolácia je chybná.	
	Ventilátor kondenzátora je chybný.	
	Kompresor je chybný.	
	Elektrická poistka napájacieho napätia je slabá.	➤ Skontrolujte elektrickú poistku napájacieho napätia.



Porucha	Príčina	Odstránenie
Klimatizačné zariadenie preruší prevádzku.	Vzduchový filter je upchatý.	➤ Vyčistíte vzduchový filter.
	Napätie je príliš nízke (pod 200 V~). Menič napätia je chybný.	➤ Obráťte sa na autorizovaný servis.
	Tepelná izolácia je chybná.	
	Ventilátor kondenzátora je chybný.	
	Register výmenníka tepla je znečistený.	
	Vonkajší ventilátor je chybný.	
Klimatizačné zariadenie sa nevyvíja.	Snímač teploty je chybný.	➤ Obráťte sa na autorizovaný servis.
	Elektrická poistka napájacieho napätia je slabá.	➤ Skontrolujte elektrickú poistku napájacieho napätia.

## 12 Záruka

Platí zákonom stanovená záručná lehota. Ak by bol výrobok chybný, obráťte sa na servisného partnera vo vašej krajine (adresy pozri na zadnej strane návodu).

Naši špecialisti vám radi pomôžu a dohodnú s vami ďalší priebeh záruky.

## 13 Likvidácia

### Predpisy ochrany životného prostredia a odborná likvidácia

Všetky organizácie musia uskutočniť celý rad opatrení, aby rozpoznali, posúdili a kontrolovali vplyv, ktorý majú ich aktivity (výroba, výrobky, servis atď.) na životné prostredie.

Potrebné opatrenia na rozpoznanie významných následkov pre životné prostredie musia zohľadňovať nasledovné faktory:

- využívanie surovín a prírodných zdrojov
- atmosferické emisie
- unikanie tekutín
- likvidácia a recyklácia
- kontaminácia pôdy

Aby sa následky pre životné prostredie minimalizovali, predstavuje výrobca celý rad indícií, ktoré musí zohľadniť každý, kto (je jedno z akého dôvodu) s prístrojom počas jeho životnosti prichádza do styku.

- Celý obalový materiál sa musí zlikvidovať (prioritne recyklovať) podľa zákonných predpisov krajiny, v ktorej sa likvidácia uskutoční.
- Všetky komponenty výrobku sa musia zlikvidovať (prioritne recyklovať) podľa zákonných predpisov krajiny, v ktorej sa likvidácia uskutoční.
- Správna likvidácia znamená, že sa prístroj musí odovzdať v autorizovanom recyklačnom stredisku, aby sa všetky recyklovateľné komponenty mohli zhodnotiť a aby so zvyšným materiálom zaobchádzalo v súlade s predpismi.
- Počas inštalácie zabezpečte, aby bol priestor dostatočne vetraný, aby nebol vzduch kontaminovaný, čo by mohlo mať nepriaznivý vplyv na zdravie obsluhy.
- Zabezpečte počas prevádzky a údržby, aby sa všetky odpadové produkty (olej, tuk atď.) zlikvidovali v súlade s predpismi.
- Udržiavajte hladinu hluku na nízkej úrovni, aby sa znížilo zaťaženie hlukom.

Ďalšie informácie o správnom odinštalovaní našich výrobkov nájdete v návodoch na recykláciu na [www.dometic.com](http://www.dometic.com).

- Obalový materiál podľa možnosti odovzdajte do príslušného odpadu na recykláciu.
- Pri prevádzke, opravách a údržbe dbajte na to, aby sa chladiaci okruh nepoškodil a aby chladiaci prostriedok neunikal. Pôsobí ako skleníkový plyn a nemal by sa dostať do životného prostredia.



Keď výrobok definitívne vyradíte z prevádzky, informujte sa v najbližšom recyklačnom stredisku alebo u vášho špecializovaného predajcu o príslušných predpisoch týkajúcich sa likvidácie.

- Výrobok zlikvidujte podľa platných predpisov o recyklácii a likvidácii v autorizovanom podniku zaoberajúcom sa likvidáciou odpadu.





### **Chrňte životné prostredie!**

Akumulátory a batérie nepatria do domového odpadu.

Poškodené akumulátory alebo spotrebované batérie odovzdajte priamo u predajcu alebo v zbernom mieste.

## 14 Technické údaje

	<b>Dometic FreshWell 2000</b>
Č. výrobku:	9105304499
Chladiaci výkon kompresora:	1800 W
Vstupné menovité napätie:	230 V~ / 50 Hz
Odber prúdu:	2,8 A
Rozsah prevádzkovej teploty:	-15 °C až +43 °C
Chladiaci prostriedok:	R-407C
Ventilátor:	3 stupne ventilácie 1 automatický režim
Trieda ochrany:	IP X5
Max. objem priestoru vozidla (s izolovanými stenami):	30 m <sup>3</sup>
Rozmery D x Š x V (mm), obr. <b>7</b> , strane 5:	560 x 400 x 286
Hmotnosť:	cca 20 kg
Skúška/certifikát:	  10R-030857

**GERMANY****Dometic WAECO International GmbH**

Hollefeldstraße 63 · D-48282 Emsdetten

☎ +49 (0) 2572 879-195 · 📠 +49 (0) 2572 879-322

Mail: info@dometic-waeco.de · Internet: www.dometic-waeco.de

**AUSTRALIA****Dometic Australia Pty. Ltd.**1 John Duncan Court  
Varsity Lakes QLD 4227

☎ +61 7 55076000

📠 +61 7 55076001

Mail: sales@dometic-waeco.com.au

**AUSTRIA****Dometic Austria GmbH**Neudorferstrasse 108  
2353 Guntramsdorf

☎ +43 2236 908070

📠 +43 2236 90807060

Mail: info@waeco.at

**BENELUX****Dometic Benelux B.V.**Ecustraat 3  
NL-4879 NP Etten-Leur

☎ +31 76 5029000

📠 +31 76 5029090

Mail: info@dometic.nl

**DENMARK****Dometic Denmark A/S**Nordensvej 15, Taulov  
DK-7000 Fredericia

☎ +45 75585966

📠 +45 75586307

Mail: info@waeco.dk

**FINLAND****Dometic Finland OY**Mestarintie 4  
FIN-01730 Vantaa

☎ +358 20 7413220

📠 +358 9 7593700

Mail: info@dometic.fi

**FRANCE****Dometic SAS**ZA du Pré de la Dame Jeanne  
F-60128 Plailly

☎ +33 3 44633500

📠 +33 3 44633518

Commercial : info@dometic.fr

SAV/Technique : service@dometic.fr

**HONG KONG****WAECO Impex Ltd.**Suites 2207-2211 · 22/F · Tower 1  
The Gateway · 25 Canton Road,

Tsim Sha Tsui · Kowloon

Hong Kong

☎ +852 24611386

📠 +852 24665553

Mail: info@dometic-waeco.com.hk

**ITALY****Dometic Italy S.r.l.**Via Virgilio, 3  
I-47100 Forlì

☎ +39 0543 754901

📠 +39 0543 756631

Mail: info@dometic.it

**NORWAY****Dometic Norway AS**Skolmar 24  
N-3232 Sandefjord

☎ +47 33428450

📠 +47 33428459

Mail: firmapost@waeco.no

**POLAND****Dometic Poland Sp. z o.o.**Ul. Puławska 435A  
02-801 Warszawa

Poland

☎ +48 22 414 32 00

📠 +48 22 414 32 01

Mail: info@dometic.pl

**RUSSIA****Dometic RUS LLC**Komsomolskaya square 6-1  
107140 Moscow

Russia

☎ +7 495 780 79 39

📠 +7 495 916 56 53

Mail: info@dometic.ru

**SLOVAKIA****Dometic Slovakia s.r.o.**

Tehelná 8

SK-98601 Filakovo

☎ +421 47 4319 107

📠 +421 47 4319 166

Mail: info@dometic.sk

**SPAIN****Dometic Spain S.L.**Avda. Sierra del Guadarrama, 16  
E-28691 Villanueva de la Cañada

Madrid

☎ +34 902 111 042

📠 +34 900 100 245

Mail: info@dometic.es

**SWEDEN****Dometic Scandinavia AB**Gustaf Melins gata 7  
S-42131 Västra Frölunda (Göteborg)

☎ +46 31 7341100

📠 +46 31 7341101

Mail: info@waeco.se

**SWITZERLAND****Dometic Switzerland AG**Riedackerstrasse 7a  
CH-8153 Rümlang (Zürich)

☎ +41 44 8187171

📠 +41 44 8187191

Mail: info@dometic-waeco.ch

**UNITED KINGDOM****Dometic UK Ltd.**Dometic House · The Brewery  
Blandford St. Mary

Dorset DT11 9LS

☎ +44 844 626 0133

📠 +44 844 626 0143

Mail: sales@dometic.co.uk

**UNITED ARAB STATES****Dometic Middle East FZCO**

P. O. Box 17860

S-D 6, Jebel Ali Freezone

Dubai, United Arab Emirates

☎ +971 4 883 3858

📠 +971 4 883 3868

Mail: info@dometic.ae

**UNITED STATES OF AMERICA****Dometic Marine Division**2000 N. Andrews Ave. Extension  
Pompano Beach, FL 33069 USA

☎ +1 954 973 2477

📠 +1 954 979 4414

Mail: marinesales@dometicusa.com

